

**KÄRCHER**

# VELIKO VEČ KOT VISOKO TLAČNI ČISTILNIK

Program Professional 2020

ČIŠČENJE | HIGIENA | SERVISNE STORITVE

# TRI NAJVEČJE ZMOTE O KÄRCHERJU.

## 1 KÄRCHER SO SAMO VISOKOTLAČNI ČISTILNIKI.

**Resnica: Kärcher je številka ena na svetu, ko gre za čiščenje, nego in ohranjanje vrednosti.** Od iznajdbe prvega vročevodnega visokotlačnega čistilnika v Evropi leta 1950 je Kärcher nenehno širil svojo ponudbo izdelkov in jih izpopolnjeval za vsako področje in za vsak primer umazanije. Od lovilnika prahu do avtopralnice. Od krpe iz mikrovlaken do stroja za pometanje. Od dezinfekcijskega sredstva do uničevanja plevela. Od sesalnika za mokro in suho sesanje do večfunkcijskega nosilca komunalnih naprav. **Brez Kärcherja ne gre.**



## 2 KÄRCHER JE DRAG.

**Resnica: Izdelki vodilnega svetovnega proizvajalca so cenovno povsem primerljivi z izdelki konkurence.** Kärcher čisti svet že desetletja. Očistili smo že več kot 100 spomenikov na vseh celinah – med njimi granitne predsedniške glave na gori Rushmore, Kip svobode, Londonsko oko in cerkev Votivkirche na Dunaju. Naše kompetence za čiščenje, razširjene po vsem svetu, se odražajo v prav vsakem izmed naših izdelkov – kljub temu pa za Kärcher v poprečju ne boste odšteli več kot za primerljive izdelke konkurence. Najbolje, da se prepričate sami: **naše razmerje med ceno in zmogljivostjo je neprekosljivo.**



## 3 KÄRCHER JE LE EDEN OD PONUDNIKOV.

**Resnica: Kärcher je original – in s svojimi inovacijami vedno narekuje razvoj.** Ne glede na vse izzive pri vsakodnevnem čiščenju: Kärcher ima najboljšo rešitev. Z dovršenimi izdelki, ki so vse lažji za uporabo, vse učinkovitejši in vse bolj okolju prijazni. Nismo brez razloga lastniki več kot 1300 patentov. Med drugim vam nudimo tudi celo vrsto storitev: svetovanje uporabnikom, usposabljanja, upravljanje higiene, servis za popravila, vzdrževanje, najem naprav in mnogo več. **Kärcherjeve prednosti so očitne.**



# KAZALO VSEBINE

<b>Uvod</b>	stran	4	<b>Parni čistilniki/sesalniki</b>	stran	250
<b>Certifikati</b>	stran	8	Parni čistilniki	stran	252
<b>Izdelki v akciji</b>	stran	10	Parni sesalniki	stran	252
<b>Kärcher Services</b>	stran	14	Akumulatorski odstranjevalec žvečilnih gumijev	stran	253
Kärcher Services	stran	14	Dodatna oprema	stran	254
Kärcher ecolzero	stran	15	<b>Stroji za pometanje/pometanje s sesanjem</b>	stran	256
<b>Čistilna sredstva</b>	stran	16	Sede upravljani stroji za pometanje s sesanjem	stran	262
<b>Ročno čiščenje</b>	stran	34	Ročni stroji za pometanje	stran	276
<b>ClaraClean® Reload! / ClaraClean®Go!</b>	stran	58	Dodatna oprema	stran	279
<b>Čiščenje oken in fasad</b>	stran	66	<b>Polirni/polirno-sesalni stroji</b>	stran	282
<b>Sanitarni izdelki in dodatna oprema</b>	stran	76	Sede upravljani polirno-sesalni stroji	stran	290
<b>Kuhinjska higiena</b>	stran	96	Polirno-sesalni stroj s stoječim upravljanjem	stran	302
<b>Tekstilna higiena</b>	stran	106	Potisni polirno-sesalni stroji	stran	306
<b>Svet akumulatorskih baterij Kärcher</b>	stran	110	Ročni polirno-sesalni stroji	stran	320
Visokotlačni čistilniki s hladno vodo	stran	118	Kompaktni polirno-sesalni stroji	stran	321
Vrtne kosilnice	stran	119	Stroji z eno ploščo	stran	322
Verižna žaga	stran	120	Čistilniki stopnic	stran	323
Kosilnica z nitjo	stran	121	Polirni stroji	stran	324
Kosilnice z nitjo	stran	122	Čistilniki stopnic/tekočih stopnic	stran	324
Puhalnik listja	stran	123	Dodatna oprema	stran	326
Nahrbtni puhalnik listja	stran	124	Polirne blazine	stran	328
Obrezovalnik žive meje	stran	125	<b>Voda in zrak</b>	stran	332
Naprava Multi-Tool	stran	126	Avtomati za vodo	stran	336
Pribor za zmogljivo opremo za čiščenje okolice	stran	128	Čiščenje zraka	stran	342
Mokro-suhi sesalniki	stran	130	<b>Sesalno-pometalni stroji in nosilci komunalnih naprav</b>	stran	346
Sesalniki za suho sesanje	stran	131	Kompaktni pometalni stroji	stran	348
Bencinski agregati	stran	134	Sesalno-pometalni stroji	stran	350
Bencinska črpalka za umazano vodo	stran	135	Nosilci komunalnih naprav	stran	353
<b>Visokotlačni čistilniki</b>	stran	136	Prigradne naprave	stran	357
Visokotlačni čistilniki z vročo vodo	stran	138	Primeri uporabe	stran	358
Visokotlačni čistilniki s hladno vodo	stran	146	<b>Čiščenje s suhim ledom/čiščenje delov</b>	stran	360
Posebna dodatna oprema	stran	158	Čistilniki s suhim ledom	stran	362
Dodatna oprema	stran	162	Naprava za proizvodnjo zrn	stran	366
Zatiranje plevela z vročo vodo	stran	172	Čiščenje delov	stran	368
Čistilna in negovalna sredstva ter dezinfekcija	stran	174	<b>Avtopralnice/naprave za recikliranje vode</b>	stran	372
Stacionarni visokotlačni čistilniki	stran	178	Portalne avtopralnice	stran	374
Čistilniki z najvišjim tlakom	stran	188	Avtopralnice za gospodarska vozila	stran	380
Zaščita na delovnem mestu	stran	198	Samopostrežne avtopralnice	stran	384
<b>Sesalniki</b>	stran	200	Kovinsko ogrodje za samopostrežne avtopralnice	stran	389
Mokro-suhi sesalniki	stran	202	Samopostrežni sesalniki	stran	391
Dodatna oprema za sesalnike za suho/mokro sesanje	stran	214	Zunanje naprave	stran	394
Industrijska sesalna tehnika	stran	222	Naprave za reciklažo vode	stran	396
Sesalniki za suho sesanje	stran	226	Reciklaža vode za avtopralnice	stran	398
Čistilnik oken/površin	stran	234	Reciklaža vode za visokotlačne čistilnike	stran	402
Dodatna oprema za suhe sesalnike	stran	236	<b>Čiščenje notranjosti rezervoarjev</b>	stran	404
<b>Temeljito čiščenje preprog</b>	stran	242	Čiščenje notranjosti rezervoarjev	stran	406
Aparati za globinsko čiščenje	stran	244	<b>Poročilo o trajnostnosti</b>	stran	410
Profesionalna pralna glava	stran	245	Upravljanje trajnostnosti	stran	411
Ventilator	stran	245	1. vidik – odgovornost do narave, kulture in družbe	stran	412
Čistilniki preprog	stran	246	Trajnostnost v številkah	stran	416
Čistilnik za vmesno čiščenje preprog	stran	246	2. vidik – odgovornost do verige dobaviteljev in izdelkov	stran	421
Dodatna oprema	stran	247			



**MI  
IMAMO  
REŠITEV  
ZA UMA-  
ZANIJO.**



**PRAV-  
ZAPRAV JIH  
IMAMO  
ZELO  
VELIKO.**

# ZA VSE. ZA STROKOVNJAKE. ZA VAS.



**TRGOVINE**



**KOMUNALNO ČIŠČENJE**

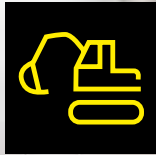

**GRADBENIŠTVO**

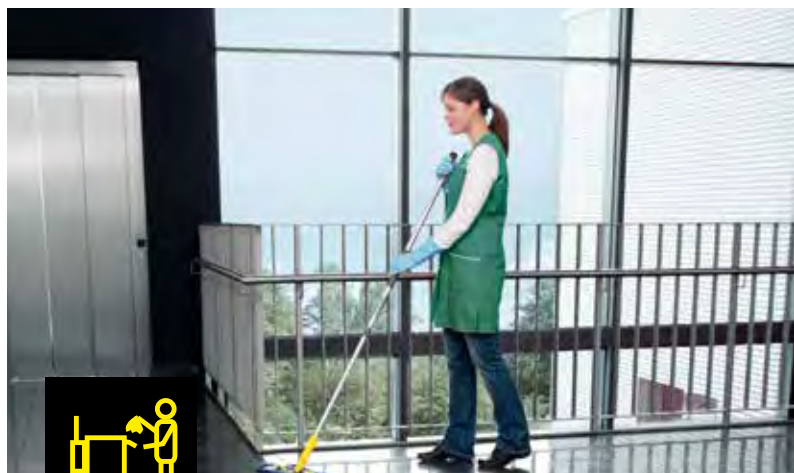

**ČIŠČENJE PROSTOROV**

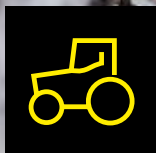

**KMETIJSTVO**



**INDUSTRIJA**

Današnji strokovnjaki ne potrebujejo več univerzalnih naprav, ki se lahko vsake naloge lotijo na pol, ampak rešitve, ki zastavljene naloge optimalno opravijo. Kot najboljše se izkažejo celovite rešitve, torej učinkoviti in usklajeni sistemi. V ta namen neprestano analiziramo potrebe vseh pomembnih panog, da bi jih še boljše razumeli in pravočasno prepoznali trende, ki se v njih pojavijo. Rezultat predstavljajo inovativne in učinkovite rešitve za številne panoge, ki so kar najprimernejše za dani namen uporabe. Robusten in zanesljiv. Učinkovit in gospodaren. Lahek in tih. Priročen in higiensko neoporečen. S temi besedami lahko opišemo sisteme podjetja Kärcher.

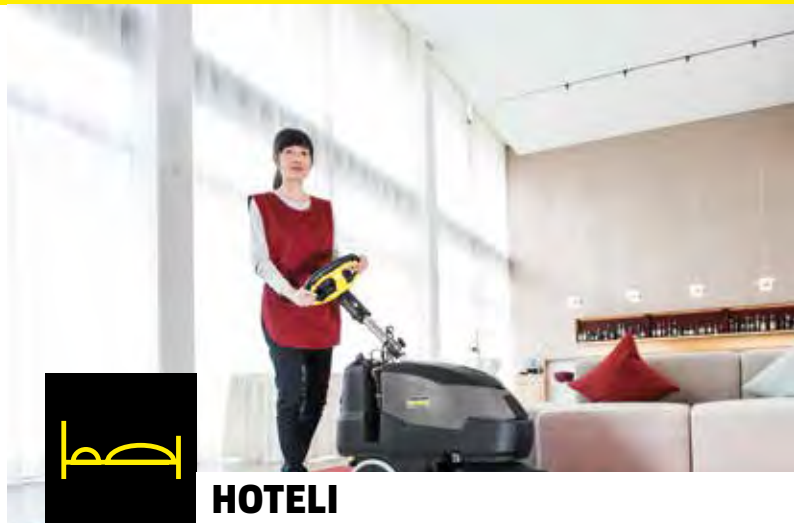

# POTREBNO SI JE ZAUPATI.

Kot strokovnjaki imate za delovne pripomočke kar najvišje zahteve. Naš cilj je, da vaše zahteve tudi izpolnimo. Ne bi pa bili Kärcher, če bi bili s tem že zadovoljni. Tudi mi smo strokovnjaki in, ker si želimo vedno znova prislužiti vaše zaupanje, gremo še korak naprej. To pomeni, da tudi vi prejmete še več: več funkcionalnosti in učinkovitosti, več inovativnih storitev, več certifikatov in več trajnosti. Na ta način vam nudimo tudi boljši uspeh.





# PRISLUŽENO.

Naš uspeh kot podjetje je do danes neločljivo povezan z Alfredom Kärcherjem in vrednotami, ki jih je poosebljal. Z njegovo strastjo do soljudi. To se tudi v prihodnosti ne bo spremenilo.

Za vaše zaupanje se vam najlepše zahvaljujemo.

	<p><b>EU</b>nited Cleaning • European Cleaning Machines Association</p> <ul style="list-style-type: none"> <li>• High Cleaning Efficiency</li> <li>• Low Energy Consumption</li> <li>• Low Water Consumption</li> </ul> <p><b>EFFICIENCY</b> <b>Certified</b> FOR A CLEAN ENVIRONMENT ACC. IEC/EN 62826 and TS EUCle 35000</p>			

# KOMPAKTEN IN MOČAN! PREPROSTO ČIŠČENJE TAL.

## POLIRNO-SESALNI STROJI

**2.990,00 €**

namesto 3.250,00 €

S sesalnim  
lokom



### BD 50/50 C Bp Pack Classic

Ti polirno-sesalni stroji zaradi svojih kompaktnih dimenzij zagotovijo presenetljivo okretnost in pregled nad čiščeno površino. Poleg tega je njihovo upravljanje izjemno preprosto.

#### Tehnični podatki

Delovna širina krtač (mm): 510  
Delovna širina pri sesanju (mm): 850  
Rezervoar za čisto/umazano vodo (l): 50  
Akumulatorska baterija (V/Ah): 24/105

1.127-006.0

### BD 50/60 C Ep Classic

#### Tehnični podatki

Rezervoar za čisto/umazano vodo (l): 60  
Omrežno delovanje

1.127-002.0

namesto 1.890,00 € **1.790,00 €**

# MOČNO IN UČINKOVITO SESANJE IN POMETANJE.

**AKCIJA**

## ČIŠČENJE S PRŠENJEM IN NAKNADNIM SESANJEM/SESANJE/POMETANJE



### Puzzi 10/1

Puzzi 10/1 s talno šobo/šobo za oblazinjenje površine – za čiščenje preprog/čiščenje oblazinjenih površin s pršenjem in naknadnim sesanjem. Idealen za majhne površine. Z vgrajenim kavljem za kabel in držalom za ročni upravljalnik/ sesalno cev.

#### Tehnični podatki

Vakuum (mbar/kPa): 220/22  
Pretok zraka(l/s): 54

#### Oprema

Pršilna cev z vgrajenim dovodom vode (m): 2,5  
24 cm široka talna šoba z gibko sesalno odprtino  
Ročni upravljalnik in šoba za tekstilne površine

1.100-130.0

namesto 670,00 € **580,00 €**

### KM 70/20 C 2SB

Stroj za ročno pometanje z obojestranskim pogonom za učinkovito pometanje zavojih. Univerzalne mehke ščetine za notranje in zunanje čiščenje, filter za prah, robustno ogrodje iz umetne snovi, nastavljiv glavni valj in obojestransko nastavljivi stranski krtači.

#### Tehnični podatki

Pogon: ročno  
Zmogljivost (m<sup>2</sup>/h): 3.680  
Delovna širina brez/s stranskimi krtačami (mm): 480/920  
Prostornina posode bruto/neto (l): 42/20

#### Oprema

Brezstopenjsko nastavljivi pometalni valj in stranski krtači  
Zložljiv ročaj

1.517-107.0

namesto 590,00 € **490,00 €**

### NT 30/1 Ap L

NT 30/1 Ap L je kompakten sesalnik za mokro/suho sesanje srednjega razreda z odlično sesalno močjo, kakovostnimi in vzdržljivimi komponentami in širokim izborom opreme.

#### Tehnični podatki

Pretok zraka (l/s): 74  
Vakuum (mbar/kPa): 254/25,4  
Prostornina posode (l): 30  
Maks. zmogljivost sesanja (W): 1380  
Dolžina kabla(m): 7,5

1.148-221.0

namesto 380,00 € **320,00 €**

### T 12/1

Tih, okreten in stabilen sesalnik za suho sesanje z nožnim stikalom in zaščito pred trki. Preprosto vodenje z dvema velikima gumijastima kolesoma in dvema dvojnima vrtljivima kolescema.

#### Tehnični podatki

Pretok zraka (l/s): 53  
Vakuum (mbar/kPa): 240/24  
Prostornina posode (l): 12  
Maks. zmogljivost sesanja (W): 800  
Dolžina kabla (m): 12

1.355-100.0

namesto 280,00 € **250,00 €**

# VISOK TLAK ODSTRANI VSAKO UMAZANIMO.

## VISOKOTLAČNI ČISTILNIKI



### HD 5/15 CX Plus + FR Classic

Priročen, mobilni, vsestranski: visokotlačni čistilnik s hladno vodo HD 5/15 CX Plus za pokončno ali ležečo uporabo. Z rešitvijo za shranjevanje pribora, medeninasto glavo motorja in samodejno tlačno razbremenitvijo.

#### Tehnični podatki

Pretok (l/h): 500  
Delovni tlak (bar/MPa): 150/15  
Priključna moč (kW): 2,8  
Vrsta toka (Ph/V/Hz): 1/230/50  
Boben za cev in visokotlačna cev (m): 15 m  
Vklj. s talno šobo FR Classic

1.520-934.0

namesto 850,00 € **650,00 €**

### HD 5/15 C Plus

Priročen, mobilni, vsestranski: visokotlačni čistilnik s hladno vodo HD 5/15 C Plus za pokončno ali ležečo uporabo. Z rešitvijo za shranjevanje pribora, medeninasto glavo motorja in samodejno tlačno razbremenitvijo.

#### Tehnični podatki

Pretok (l/h): 500  
Delovni tlak (bar/MPa): 150/15  
Priključna moč (kW): 2,8  
Vrsta toka (Ph/V/Hz): 1/230/50  
Visokotlačna cev (m): 10 m

1.520-931.0

namesto 660,00 € **530,00 €**

### HD 5/15 CX Plus

Priročen, mobilni, vsestranski: visokotlačni čistilnik s hladno vodo HD 5/15 CX Plus za pokončno ali ležečo uporabo. Z rešitvijo za shranjevanje pribora, medeninasto glavo motorja in samodejno tlačno razbremenitvijo.

#### Tehnični podatki

Pretok (l/h): 500  
Delovni tlak (bar/MPa): 150/15  
Priključna moč (kW): 2,8  
Vrsta toka (Ph/V/Hz): 1/230/50  
Boben za cev in visokotlačna cev (m): 15 m

1.520-932.0

namesto 760,00 € **610,00 €**

## VISOKOTLAČNI ČISTILNIKI Z VROČO VODO

**3.150,00 €**

namesto 3.860,00 €



### HDS 10/20-4 M

Močan 3-fazni Visokotlačni čistilniki z vročo vodo Kärcherjevega srednjega razreda. S 4-polnim, vodno hlajenim E-motorjem, dvema rezervoarjema za čistilo in servisno elektroniko.

#### Tehnični podatki

Pretok (l/h): 500-1.000  
Delovni tlak (bar/MPa): 30-200/3-20  
Maks. temperatura (°C): 80/155  
Poraba goriva pri maks. obremenitvi (kg/h): 6,4/5,1

#### Oprema

Ročna razpršilna pištola: EASY!Force Advanced, zmogljiva šoba  
Visokotlačna cev (m): 10  
Razpršilna cev (mm): 1050  
Izklop tlaka, vgrajena rezervoarja za gorivo in čistilo  
1.071-900.0

### HDS 10/20-4 MX

#### Oprema

Boben za cev z 20 m visokotlačno cevjo

1.071-912.0

namesto 3.990,00 € **3.350,00 €**

# ŠE VEČ VISOKOTLAČNE MOČI ZA TRDOVRATNO UMAZANIMO.

**AKCIJA**

## HD 8/18-4 M Plus

Kompaktni, mobilni, neogrevani visokotlačni čistilnik HD 8/18-4 M Plus s 4-polnim, nizko hitrostnim trifaznim motorjem in samodejno tlačno razbremenitvijo. Visoka zmogljivost čiščenja in energijska učinkovitost.

### Tehnični podatki

Pretok (l/h): 380-760  
Delovni tlak (bar/MPa): 30-180/3-18  
Priključna moč (kW): 4,6  
Vrsta toka (Ph/V/Hz): 3/400/50  
Visokotlačna cev (m): 10 m

1.524-972.0

namesto 1.340,00 € **1.150,00 €**

## HD 8/18-4 MXA Plus

HD 8/18-4 MXA Plus prepriča z izjemnimi zmogljivostmi (poraba vode 760 l/h pri delovnem tlaku 180 bar) in udobnim bobnom za cev za vsakodnevno profesionalno uporabo.

### Tehnični podatki

Pretok (l/h): 380-760  
Delovni tlak (bar/MPa): 30-180/3-18  
Priključna moč (kW): 4,6  
Vrsta toka (Ph/V/Hz): 3/400/50  
Boben za cev in visokotlačna cev (m): 15 m

1.524-976.0

namesto 1.599,00 € **1.390,00 €**

## HD 8/18-4 MXA Plus Farmer

HD 8/18-4 MXA Plus Farmer prepriča z izjemnimi zmogljivostmi in udobnim bobnom za cev za vsakodnevno profesionalno uporabo. Vključno z dvema nastavkoma za hitro spojko, hitro spojko in pršilnikom za peno s posodo.

### Tehnični podatki

Pretok (l/h): 380-760  
Delovni tlak (bar/MPa): 30-180/3-18  
Priključna moč (kW): 4,6  
Vrsta toka (Ph/V/Hz): 3/400/50  
Boben za cev in visokotlačna cev (m): 15 m

1.524-977.0

namesto 1.599,00 € **1.450,00 €**
**2.650,00 €**

namesto 2.790,00 €

## HDS 8/18-4 C

3-fazni HDS 8/18-4 C je najbolj zmogljivi visokotlačni čistilnik z vročo vodo kompaktnega razreda, ki navdušuje s 4-polnim, vodno hlajenim elektromotorjem in stopnjo eco!efficiency.

### Tehnični podatki

Pretok (l/h): 300-800  
Delovni tlak (bar/MPa): 30-180/3-18  
Visokotlačna cev (m): 10  
Maks. temperatura (°C): 80-155  
Poraba kurilnega olja pri maks. obremenitvi (kg/h): 5

1.174-900.0

## HDS 8/18-4 CX

### Oprema

Boben za cev in 15 m visokotlačna cev

1.174-906.0

namesto 2.990,00 € **2.750,00 €**

## SERVISNE STORITVE SO ENA IZMED NAŠIH ŠTEVILNIH DOBRIH STRANI.

Zanesljivost pomeni, da ste vedno na voljo, ko vas nekdo potrebuje. Vedno s polno paro in s kompletnim spektrom storitev. V celotnem času uporabe vaše naprave znamke Kärcher vam stojimo ob strani s servisno ponudbo podjetja Kärcher.

Kjerkoli potrebujete servisnega partnerja podjetja Kärcher, vam bo ta na razpolago. Bodisi v vašem podjetju, na kraju uporabe naprave znamke Kärcher ali v delavnici servisnega partnerja.



### Ponudba servisov Kärcher

Ali pri delu uporabljate profesionalne naprave za čiščenje? Zanesti se morate na to, da bodo vaše naprave vedno na voljo v polnem obsegu in brez omejitev. Za to potrebujete partnerja, ki nudi več kot samo naprave: zanesljive čistilne stroje in čistila, napredno tehnologijo, strokovno svetovanje in izobraževanje. Poleg tega pa še servis, ki izpolni vse želje. S terenskimi serviserji, ki hitro in zanesljivo poskrbijo za popravila. Z vsem potrebnim orodjem, nadomestnimi in obrabnimi deli. S popolno oblikovanimi paketi za popravilo in vzdrževanje. Z eno besedo: Storitve Kärcher – servis, ki nudi varnost. Obljubljeno!

### Kontakt

Kärcher d.o.o.  
Letališka cesta 29d  
1000 Ljubljana

### Izobraževanje in usposabljanje serviserjev

#### Vedno na tekočem

Kärcherjevi servisni partnerji se znajdejo v vsaki situaciji in vam lahko pomagajo. To ni naključje. Izobraževanje in usposabljanja jemljemo zelo resno. Saj v tem vidimo ključ do uspeha. Naši servisni partnerji se v našem šolskem centru izobražujejo in dodatno usposabljujejo več kot 250 dni v letu ter so tako vedno na tekočem z novostmi. Za izobraževanje našega osebja je pristojnih deset internih in številni zunanji strokovnjaki.

### Splošna vprašanja:

t. +386 8201 5590  
info@kaercher.si  
www.kaercher.si



# ČISTO! KLIMATSKO NEVTRALNO ČIŠČENJE IN POLIRNO-SESALNI STROJI.

V sodelovanju s partnerjem za varstvo podnebja ClimatePartner ponujamo uporabnikom naših polirno-sesalnih strojev kompenzacijo za emisije CO<sub>2</sub>, ki nastanejo med uporabo.



S klimatsko nevtralnimi čistilnimi sredstvi dvigamo Kärcherjevo stopnjo ecoefficiency na višjo raven.

## 100-% čiščenje s 100-% ogljično izravnavo

Kako to deluje: Letne emisije CO<sub>2</sub> skupine naprav se ugotovijo z upoštevanjem njene velikosti, modelov in povprečnega časa uporabe. **Določeno vsoto denarja na tona CO<sub>2</sub> vlagamo v mednarodno certificiran projekt varstva podnebja**, ki zmanjšuje emisije toplogrednih plinov.

Klimatsko nevtralno čiščenje pri uporabnikih spada med notranje **cilje trajnostnega razvoja** in ima lahko z vidika **zaostrovanja zahtev za varstvo okolja** pozitivne učinke pri razpisih.

**Kärcher v sodelovanju s partnerjem za varstvo okolja ClimatePartner za vas uredi vse potrebne korake.** S pomočjo svoje identifikacijske številke lahko na spletu spremljate, kolikšna količina CO<sub>2</sub> je že bila kompenzirana. Podnebna nevtralnost je potrjena s certifikatom in je **jasno navedena na nalepki na vaših polirno-sesalnih strojih.**



Projekt v okviru varstva podnebja: priprava vode v Keniji omogoča prebivalstvu dostop do čiste pitne vode.

## Izberite projekt, ki ga želite podpreti

Če vas zanima eco!zero, bomo v vašem imenu investirali v enega od teh mednarodno nagrajenih projektov:

- **Priprava vode v Keniji**
- **Pridobivanje energije z močjo vode v Indoneziji**

Podnebno nevtralno čiščenje temelji na Kjotskem protokolu, katerega cilj je globalno spodbujanje trajnostnega razvoja in preprečevanje izpustov CO<sub>2</sub>.

**Podnebno nevtralno čiščenje je mogoče pri skoraj vseh Kärcherjevih polirno-sesalnih strojih.**

## MOČ, ERGONOMIJA, OKOLJEVARSTVO.

Vsi izdelki so zasnovani tako za zahteve ponudnikov čistilnih storitev, kot so vzdrževalci stavb in hišniki, kot tudi za gospodinjstvo. Omogočajo zanesljivo in hitro čiščenje vseh običajnih vrst umazanije ter ne poškodujejo površine. Bleščeča čistoča pa danes še zdaleč ni vse, kar si ponudniki čistilnih storitev in podjetja za upravljanje stavb želijo. Izdelki morajo zagotavljati veliko več: prijeten vonj, okolju prijazno uporabo, zanesljivo doziranje koncentratov in preprosto uporabo z vidika ergonomsko oblikovanih posod.

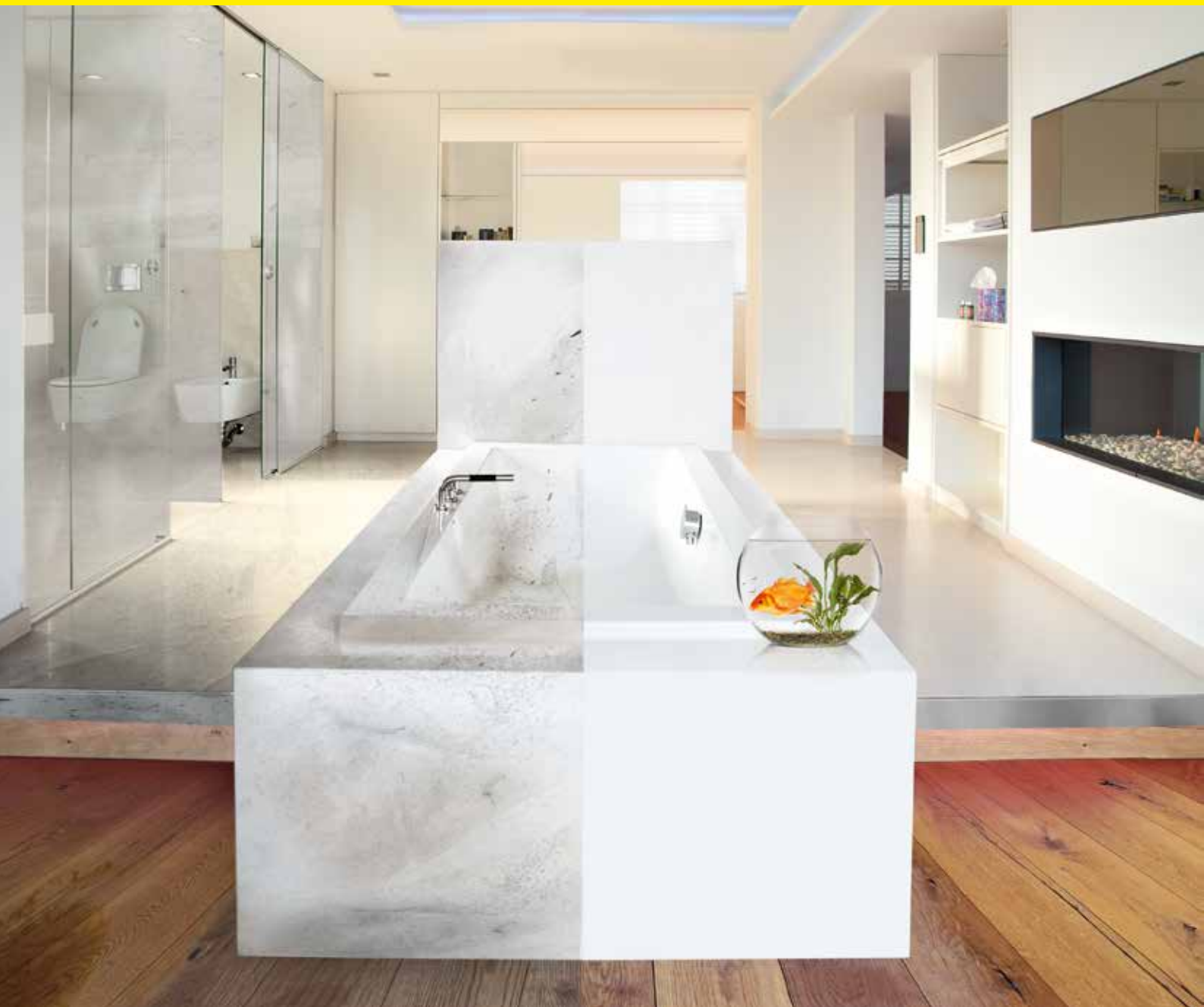





### Kazalo - čistilna sredstva

Večnamenska čistilna sredstva	stran	17	Okolju prijazna čistila eco!perform	stran	25
Čistilna sredstva za sanitarne prostore	stran	18	Dodatna oprema eco!perform	stran	26
Čistilna sredstva za brisanje tal	stran	19	Dodatna oprema za čistilna sredstva	stran	26
Sredstva za impregnacijo krp	stran	19	Izdelki za nego lesa Bona	stran	29
Čistilna sredstva za preproge	stran	20	Dezinfekcijska sredstva in krpe	stran	31
Čistilna sredstva za industrijo	stran	21			
Temeljna čistilna sredstva	stran	21			
Sredstva za temeljno in zaščitno obdelavo	stran	22			
Pršilna čistilna sredstva	stran	23			
Sistemska čistilna sredstva	stran	23			













Naš inovativen in vseobsegajoč program izdelkov za ročno čiščenje vključuje sredstva za najrazličnejše načine uporabe: sanitarna območja, površine, steklo in tla. Pravi način uporabe je lahko razumljiv, saj so embalaže opremljene z barvnimi oznakami in jezikovno nevtralnimi nalepkami. Poleg tega smo del evropske trajnostne pobude Association of Soaps, Detergents and Maintenance Products in Europe (AISE – Mednarodno združenje za mila, detergente in vzdrževalna sredstva). Vsa Kärcherjeva čistila eco!perform se ponašajo z evropskim znakom za okolje – z evropsko rožico – in avstrijsko okoljevarstveno oznako. Naše napredne formule izboljšajo učinkovitost sredstev in razbremenijo okolje na vseh stopnjah – od proizvodnje do čistilnih naprav. Koncentrati zmanjšujejo potrebo po velikih količinah embalaž, pršilne glave pa je mogoče večkrat uporabiti.







Opis izdelka	Uporaba	Lastnosti	Velikost embalaže				Cena
			Št.	Kataloška št.	UT		
<b>Večnamenska čistilna sredstva</b>							
 <p><b>Čistilno sredstvo za vzdrževalno čiščenje FloorPro Solisal</b> Nevtralno univerzalno čistilo, gosta tekočina, izjemno učinkovito sredstvo z malo penjenja, prijazno do kože in materiala ter z nežnim vonjem citrusov</p>	Polirno-sesalni stroji Ročno čiščenje - Vzdrževalno čiščenje	nevtralno pH-vrednost: 6,4	10 l	60	3.334-022.0	05	<b>50,38</b>
			1 l	12	3.334-023.0	05	<b>6,64</b>
 <p><b>Večnamensko čistilno sredstvo za tla FloorPro RM 756</b> Zelo vlažilno, za vsestransko uporabo in izjemno varčno: čistilno sredstvo za vzdrževalno čiščenje FloorPro Multi RM 756 za strojno in ročno čiščenje tal in drugih površin vseh vrst.</p>	Polirno-sesalni stroji Ročno čiščenje - Vzdrževalno čiščenje	rahlo alkalno pH-vrednost: 9,0	10 l		6.295-914.0	05	<b>57,86</b>
			2,5 l	4	6.295-915.0	05	<b>19,92</b>
			1 l	6	6.295-913.0	05	<b>8,96</b>
 <p><b>Čistilno sredstvo za lesk FloorPro RM 755</b> To čistilo s svežim vonjem citrusov ustvarja le malo pene in poskrbi za lesk vseh trdnih talnih površin popolnoma brez sledi ostankov čistila. Posebej primerno za talne površine z visokim leskom</p>	Polirno-sesalni stroji Stroji z eno ploščo Ročno čiščenje - Temeljno čiščenje - Intenzivno čiščenje - Vzdrževalno čiščenje	alkalno pH-vrednost: 12,0	20 l	1	6.295-409.0	05	<b>112,78</b>
			10 l	1	6.295-174.0	05	<b>67,46</b>
			2,5 l	4	6.295-846.0	05	<b>18,97</b>
 <p><b>Čistilno sredstvo z vsebnostjo alkohola SurfacePro Alcal</b> Vsestransko čistilno sredstvo z močnim penjenjem in nežnim vonjem, temelji na čistilnem alkoholu in površinsko aktivnih snoveh, hitro sušenje brez sledi, za nežno in učinkovito čiščenje vseh vodoodpornih površin</p>	Ročno čiščenje - Vzdrževalno čiščenje	rahlo alkalno pH-vrednost: 8,0	10 l	60	3.334-033.0	05	<b>43,32</b>
			1 l	12	3.334-034.0	05	<b>5,90</b>
 <p><b>Čistilno sredstvo za vzdrževalno čiščenje brez vonja SurfacePro Allflex</b> Univerzalno čistilno sredstvo brez topil in barv ter aromatičnih in korozivnih snovi. Brez vonja in z izjemno učinkovitostjo še posebej primerno za živilske panoge</p>	Polirno-sesalni stroji Ročno čiščenje - Vzdrževalno čiščenje	rahlo alkalno pH-vrednost: 9,8	10 l	60	3.334-024.0	05	<b>74,41</b>
			1 l	12	3.334-025.0	05	<b>8,75</b>









Nezavezujoča priporočena prodajna cena brez DDV.









Opis izdelka	Uporaba	Lastnosti	Velikost embalaže				Cena
			Št.	Kataloška št.	UT		
 <p><b>Čistilno sredstvo s prijetnim vonjem Citral</b> Nežno penjenje, nevtravno čistilno sredstvo s prijetnim vonjem citrusov, učinkovito in brez sledi odstranjuje umazanijo z vseh pralnih površin ter z opreme iz kromiranega jekla, plastike, porcelana, keramike, emajla, stekla itd. Nežno do kože in nekorozivno.</p>	Ročno čiščenje - Vzdrževalno čiščenje	rahlo alkalno pH-vrednost: 8,7	10 l	60	3.334-031.0	05	<b>63,13</b>
			1 l	12	3.334-032.0	05	<b>7,80</b>
 <p><b>Čistilno sredstvo s prijetnim vonjem Fleural</b> Nežno penjenje, nevtravno čistilno sredstvo s prijetnim vonjem, učinkovito in brez sledi odstranjuje umazanijo z vseh pralnih površin in z opreme iz kromiranega jekla, plastike, porcelana, keramike, emajla, stekla itd. Nežno do kože in nekorozivno.</p>	Ročno čiščenje - Vzdrževalno čiščenje	rahlo alkalno pH-vrednost: 9,3	10 l	60	3.334-029.0	05	<b>63,13</b>
			1 l	12	3.334-030.0	05	<b>7,80</b>
 <p><b>Večnamenska čistilna sredstva FloorPro Tefral</b> Sredstvo brez površinsko aktivnih snovi in vonjev za vzdrževalno čiščenje vseh pralnih površin, predmetov in opreme. Ne vsebuje topil, emulgatorjev, fosfatov, barv in aromatičnih snovi. Varčna poraba, prijazno do materiala in z malo penjenja, še posebej primerno za uporabo v polirno-sesalnih strojih</p>	Polirno-sesalni stroji Ročno čiščenje - Vzdrževalno čiščenje	nevtravno pH-vrednost: 7,0	10 l	60	3.334-028.0	05	<b>84,21</b>
 <p><b>Čistilno sredstvo za steklo in površine SurfacePro Sural</b> Odstranjuje oljnate in maščobne madeže, prstne odtise, prah itd. Hitro sušenje brez sledi, nežno in učinkovito čiščenje brez penjenja, rahlo alkalno, s prijetnim vonjem, pripravljeno za uporabo</p>	Ročno čiščenje - Vzdrževalno čiščenje - Čiščenje oken	rahlo alkalno pH-vrednost: 10,0	10 l	60	3.334-037.0	05	<b>49,12</b>
			500 ml	12	3.334-038.0	05	<b>8,33</b>
 <p><b>Čistilno sredstvo za steklo SurfacePro Glasal</b> Učinkovito sredstvo za steklo z izjemno čistilno močjo odstrani neverjetno veliko umazanije in je zelo nežno do kože. Pri nanašanju se peni in dobro prime na podlago, a ga je obenem mogoče preprosto in brez sledi odstraniti. Rahlo alkalno in brez vonja</p>	Ročno čiščenje - Vzdrževalno čiščenje - Čiščenje oken	nevtravno pH-vrednost: 7,0	10 l	60	3.334-035.0	05	<b>34,26</b>
 <p><b>Tekoče abrazivno čistilno sredstvo SurfacePro Inoxal</b> Za uporabo pripravljeno abrazivno tekoče čistilno sredstvo z rahlim vonjem, ki ne povzroča prask in ni korozivno</p>	Ročno čiščenje - Vzdrževalno čiščenje	nevtravno pH-vrednost: 7,0	10 l	60	3.334-039.0	05	<b>70,62</b>
			500 ml	12	3.334-040.0	05	<b>4,74</b>
<b>Čistilna sredstva za sanitarne prostore</b>							
 <p><b>Čistilno sredstvo za vzdrževalno čiščenje SanitPro Allsan</b> Čistilno sredstvo za vzdrževalno čiščenje sanitarnih prostorov s prijetnim vonjem in močnim penjenjem. Ob redni uporabi preprečuje nabiranje vodnega kamna, za sabo pa pusti sijaj brez sledi. Je prijetno za kožo in ni korozivno</p>	Ročno čiščenje - Vzdrževalno čiščenje	rahlo kislno pH-vrednost: 4,5	10 l	60	3.334-046.0	05	<b>79,79</b>
			1 l	12	3.334-047.0	05	<b>9,06</b>
 <p><b>Temeljno čistilno sredstvo SanitPro Unisan plus</b> Zelo kislno in izjemno učinkovito čistilno sredstvo za temeljno čiščenje sanitarnih prostorov. Za odstranjevanje oblog vodnega kamna in cementnih madežev. Sredstvo se rahlo peni in ima nevsiljiv vonj</p>	Stroji z eno ploščo Ročno čiščenje - Temeljno čiščenje - Intenzivno čiščenje	kislno pH-vrednost: 0,7	10 l	60	3.334-044.0	05	<b>68,51</b>
			1 l	12	3.334-045.0	05	<b>8,75</b>

Opis izdelka	Uporaba	Lastnosti	Velikost embalaže				Cena
			Št.	Kataloška št.	UT		
 <p><b>Kislo temeljno čistilno sredstvo FloorPro RM 751</b> Kislo temeljno čistilno sredstvo za strojno čiščenje zmožljivo odstranjuje cementne in druge obloge, kot so npr. vodni kamen, rja, pivovski ali mlečni kamen. Kot nalašč za čiščenje po zaključku gradbenih del</p>	Polirno-sesalni stroji Stroji z eno ploščo Ročno čiščenje - Temeljno čiščenje - Intenzivno čiščenje - Vzdrževalno čiščenje	kislo pH-vrednost: 0,7	10 l	6.295-129.0	05	<b>110,67</b>	
			2,5 l	4	6.295-586.0	05	<b>29,20</b>
 <p><b>Čistilno sredstvo za stranišča SanitPro Tolisan</b> Gosto in kislo čistilno sredstvo za stranišča odstranjuje vodni in urinski kamen. S protibakterijskim učinkom in učinkom deodoranta</p>	Ročno čiščenje - Vzdrževalno čiščenje	kislo pH-vrednost: 0,96	10 l	3.334-041.0	05	<b>56,28</b>	
			750 ml	15	3.334-043.0	05	<b>7,27</b>
 <p><b>Čistilno sredstvo za sanitarne prostore z nevtralizacijo vonjav SanitPro Urisan</b> Za vsakodnevno čiščenje površin sanitarij, primerno za nevtralizacijo vonja po urinu v prehodih, podhodih in hodnikih. Trajno premagovanje vonja po urinu zahvaljujoč mikrobiološki razgradnji snovi, ki povzročajo neprijetne vonjave</p>	Ročno čiščenje - Vzdrževalno čiščenje	rahlo alkalno pH-vrednost: 8,8	12x1 l	3.334-009.0	05	<b>122,26</b>	
			1 l	12	3.334-010.0	05	<b>11,80</b>
<b>Čistilna sredstva za brisanje tal</b>							
 <p><b>Nega tal FloorPro Solidur</b> Čistilno sredstvo za brisanje tal s prijetnim vonjem, ki ne ustvarja premaza. Hitro sušenje brez sledi. Tvori rahlo svetleč negovalni sloj s pohodno zaščito</p>	Polirno-sesalni stroji Ročno čiščenje	nevtralnno pH-vrednost: 7,3	10 l	60	3.334-061.0	05	<b>62,19</b>
			1 l	12	3.334-062.0	05	<b>7,80</b>
 <p><b>Čistilno sredstvo za pomivanje tal FloorPro Extra RM 780</b> Učinkovito čistilno in negovalno sredstvo za vzdrževalno čiščenje vseh vodoodpornih, trdih in elastičnih tal ter talnih oblog. Še posebej primerno za športne in večnamenske dvorane, saj izpolnjuje zahteve standarda DIN V 18032-2:2001-04 glede zmanjševanja drsenja. Negovalno sredstvo za tla FloorPro Extra RM 780 se le malo peni, po sušenju pa za njim ne ostane nobena sled.</p>	Polirno-sesalni stroji Ročno čiščenje	rahlo alkalno pH-vrednost: 9,0	20 l	60	6.295-468.0	05	<b>162,32</b>
			10 l		6.294-997.0	05	<b>76,42</b>
			2,5 l	4	6.295-580.0	05	<b>25,93</b>
 <p><b>Nega tal FloorPro Solinet</b> Negovalno sredstvo za tla z rahlim vonjem, ki ne ustvari premaza, se hitro posuši in ustvari zaščitno plast brez sledi, pri čemer ne spremeni površine talnih oblog</p>	Polirno-sesalni stroji Ročno čiščenje - Vzdrževalno čiščenje	nevtralnno pH-vrednost: 7,0	10 l	60	3.334-054.0	05	<b>43,32</b>
			1 l	12	3.334-055.0	05	<b>6,22</b>
 <p><b>Nega tal na osnovi voska FloorPro Solibril</b> Rahlo alkalno, dišeče negovalno sredstvo za tla z vsebnostjo voska ustvari tanko zaščitno plast s pohodno zaščito. Sredstvo je svetleče in omogoča ponovno poliranje</p>	Polirno-sesalni stroji Ročno čiščenje - Vzdrževalno čiščenje	rahlo alkalno pH-vrednost: 8,5	10 l	60	3.334-058.0	05	<b>52,59</b>
<b>Sredstvo za impregnacijo krp</b>							
 <p><b>Sredstvo za impregnacijo krp FloorPro Flaumfit</b> Impregnacija krp za brisanje prahu in vlažnih krp za odlično pobiranje prahu med brisanjem. Sredstvo nase veže prah in izboljša drsenje naprave za mokro brisanje tal</p>	Ročno čiščenje - Vzdrževalno čiščenje	nevtralnno pH-vrednost: 7,5	10 l	60	3.334-057.0	05	<b>90,43</b>

Opis izdelka	Uporaba	Lastnosti	Velikost				Cena
			embalaže	Št.	Katalogška št.	UT	
<b>Čistilna sredstva za preproge</b>							
 <p><b>Univerzalni odstranjevalec madežev RM 769</b> Univerzalni odstranjevalec madežev RM 769 za vse tekstilne obloge in mehke ter trde površine. Odstranjuje olje, tartan, pasto za čevlje, lepila in podobno s površin, ki so odporne na topila</p>	<p>Ročno čiščenje</p> <ul style="list-style-type: none"> <li>- Vzdrževalno čiščenje</li> <li>- Odstranjevanje madežev</li> </ul>		500 ml	6	6.295-490.0	05	<b>24,14</b>
 <p><b>Čistilno sredstvo za preproge CarpetPro Florwasch</b> Učinkovito sredstvo za čiščenje preprog. Sredstvo se ne peni in ustvari prijeten vonj. Je zelo učinkovito in primerno še posebej za zelo umazane sintetične površine ali površine iz mešanih vlaken. Ni primerno za volnene preproge</p>	<p>Aparati za globinsko čiščenje</p> <ul style="list-style-type: none"> <li>- Temeljno čiščenje</li> <li>- Vmesno čiščenje</li> </ul>	<p>alkalno</p> <p>vrednost pH: 12,7</p>	10 l	60	3.334-051.0	05	<b>76,52</b>
 <p><b>Čistilno sredstvo za preproge CarpetPro RM 764 OA</b> Čistilno sredstvo za preproge CarpetPro RM 764 OA je učinkovito sredstvo, namenjeno čiščenju s pršenjem in naknadnim sesanjem vseh tekstilnih talnih oblog (tudi oblog iz mešanih ali iz popolnoma sintetičnih vlaken), oblažjenega pohištva in stenskih površin</p>	<p>Aparati za globinsko čiščenje</p> <ul style="list-style-type: none"> <li>- Temeljno čiščenje</li> <li>- Vmesno čiščenje</li> </ul>	<p>rahlo alkalno</p> <p>pH-vrednost: 9,2</p>	10 l		6.295-854.0	05	<b>103,29</b>
	 						
 <p><b>Čistilno sredstvo za preproge s hitrim sušenjem CarpetPro RM 767 OA</b> Tekoče sredstvo za čiščenje s pršenjem in naknadnim sesanjem s hitrim sušenjem CarpetPro RM 767 OA za tekstilne obloge in blazine nevtralizira neprijetne vonjave in izboljša higieno tal</p>	<p>Aparati za globinsko čiščenje</p> <ul style="list-style-type: none"> <li>- Temeljno čiščenje</li> <li>- Vmesno čiščenje</li> </ul>	<p>nevtralno</p> <p>pH-vrednost: 6,4</p>	10 l		6.295-198.0	05	<b>89,59</b>
							
 <p><b>Čistilno sredstvo za preproge v prahu CarpetPro RM 760</b> Čistilno sredstvo za preproge v prahu CarpetPro RM 760 je sredstvo za čiščenje s pršenjem in naknadnim sesanjem z izjemno močjo čiščenja. enkapsulacijsko tehnologijo iCapsol in z nevtralizacijo vonjav. Omogoča neutrudljivo čiščenje.</p>	<p>Aparati za globinsko čiščenje</p> <ul style="list-style-type: none"> <li>- Temeljno čiščenje</li> <li>- Vmesno čiščenje</li> </ul>	<p>nevtralno</p> <p>pH-vrednost: 7,7</p>	10 kg		6.295-847.0	05	<b>147,56</b>
	 		800 g	4	6.295-849.0	05	<b>20,97</b>
 <p><b>Čistilno sredstvo za preproge v tabletah CarpetPro RM 760</b> Čistilno sredstvo za preproge v tabletah CarpetPro RM 760: čistilno sredstvo namenjeno pršenju in naknadnemu sesanju v obliki tablet z enkapsulacijsko tehnologijo in folijo, ki se raztopi v vodi in pomaga pri postopku čiščenja. Omogoča neutrudljivo čiščenje</p>	<p>Aparati za globinsko čiščenje</p> <ul style="list-style-type: none"> <li>- Temeljno čiščenje</li> <li>- Vmesno čiščenje</li> </ul>	<p>nevtralno</p> <p>pH-vrednost: 7,0</p>	200 kos.		6.295-856.0	05	<b>100,13</b>
			16 kos.	20	6.295-850.0	05	<b>18,97</b>
 <p><b>Čistilno sredstvo za preproge CarpetPro iCapsol RM 768</b> Čistilno sredstvo za preproge CarpetPro iCapsol RM 768 za vmesno čiščenje s suho peno in z enkapsulacijsko tehnologijo: umazanija bo zajeta in pri naslednjem vzdrževalnem čiščenju posesana</p>	<p>Vmesno čiščenje</p>	<p>nevtralno</p> <p>pH-vrednost: 6,1</p>	10 l		6.295-562.0	05	<b>141,24</b>
							
 <p><b>Univerzalno čistilo, brez tenzidov, RM 770</b> Zmogljivo univerzalno čistilo brez tenzidov za vse tekstilne, elastične in gladke površine kot tudi stropne in stene, odstranjuje olje, maščobne in nikotinske madeže, bistveno zmanjšuje stopnjo ponovnega umazanja ter podaljšuje interval med čiščenji</p>	<p>Pršilne naprave</p> <p>Ročno</p> <p>Aparati za globinsko čiščenje</p> <p>Stroji z eno ploščo</p>	<p>rahlo alkalno</p> <p>pH-vrednost: 8,6</p>	1 l	6	6.295-489.0	05	<b>15,70</b>
 <p><b>Sredstvo za izpiranje preprog CarpetPro RM 763</b> Učinkovito sredstvo za izpiranje preprog CarpetPro RM 763 za vlakna vseh vrst zmanjša potrebo po izpiranju, odstrani ostanke umazanije in površinsko aktivnih snovi, nevtralizira vlakna in osveži barve</p>	<p>Aparati za globinsko čiščenje</p>	<p>rahlo kisl</p> <p>pH-vrednost: 3,8</p>	1 l	12	6.295-844.0	05	<b>9,38</b>
							
 <p><b>Impregnacijsko sredstvo za preproge CarpetPro RM 762</b> Impregnacijsko sredstvo za preproge CarpetPro RM 762 za tla s preprogami in tekstilne površine omogoča učinkovito dolgotrajno zaščito proti suhi in mokri umazaniji, obenem pa zaščiti vlakna in poveča njihovo odpornost</p>	<p>Aparati za globinsko čiščenje</p> <p>Pršilne naprave</p>	<p>nevtralno</p> <p>pH-vrednost: 5,5</p>	5 l	2	6.295-852.0	05	<b>157,05</b>
							

Opis izdelka	Uporaba	Lastnosti	Velikost				Cena
			embalaže	Št.	Kataloška št.	UT	
 <p><b>Sredstvo proti penjenju CarpetPro Schaumex</b> Preprečuje penjenje v čistilnih napravah in strojih, mokrih sesalnikih in čistilnikih za pršenje in naknadno sesanje</p>	<p>Polirno-sesalni stroji Aparati za globinsko čiščenje Mokro-suhi sesalniki - Temeljno čiščenje - Vzdrževalno čiščenje</p>	<p>nevtralno pH-vrednost: 7,4</p>	1 l	12	3.334-053.0	05	<b>7,91</b>
<b>Čistilna sredstva za industrijo</b>							
 <p><b>Industrijsko čistilno sredstvo FloorPro Uniflex plus</b> Zelo učinkovito čistilno sredstvo z malo penjenja in pomarančnim vonjem. Omogoča preprosto odstranjevanje trdovratne umazanije, maščobnih in oljnih oblog ter odstranjevanje negovalnih slojev iz polimerov in voska z oblog, ki so alkalno občutljive, kot so npr. linolej in elastomeri (guma)</p>	<p>Polirno-sesalni stroji Ročno čiščenje - Temeljno čiščenje - Odstranjevanje premazov - Vzdrževalno čiščenje</p>	<p>rahlo alkalno pH-vrednost: 8,6</p>	200 l 10 l	2 60	3.334-017.0 3.334-015.0	05 05	<b>1.781,26</b> <b>92,33</b>
 <p><b>Industrijsko čistilo FloorPro RM 69</b> Za čiščenje industrijskih in drugih talnih površin skorajda brez penjenja - učinkovito odstrani najtrdovratnejšo umazanijo, kot so maščoba, olje, saje in mineralni madeži</p>	<p>Polirno-sesalni stroji Stroji z eno ploščo Ročno čiščenje - Temeljno čiščenje - Intenzivno čiščenje - Vzdrževalno čiščenje</p>	<p>alkalno pH-vrednost: 10,7</p>	20 l 10 l 2,5 l		6.296-050.0 6.296-049.0 6.296-058.0	05 05 05	<b>101,08</b> <b>63,13</b> <b>20,97</b>
 <p><b>Čistilo SurfacePro, alkalno, Induflex</b> Učinkovito alkalno čistilno sredstvo z nežnim vonjem in z malo penjenja za ročno in strojno čiščenje površin in talnih oblog brez težav odstranjuje trdovratne in mastne madeže organskega izvora, uporabiti pa ga je mogoče tudi za temeljno čiščenje ploščic iz gladkega kamna</p>	<p>Polirno-sesalni stroji Ročno čiščenje - Temeljno čiščenje - Vzdrževalno čiščenje</p>	<p>alkalno pH-vrednost: 13,3</p>	10 l	60	3.334-021.0	05	<b>75,89</b>
 <p><b>Čistilno sredstvo za gladke kamnite površine FloorPro RM 753</b> Posebno čistilno sredstvo za vse ploščice iz gladkega kamna učinkovito odstranjuje maščobne, oljne in mineralne madeže, pri čemer ohrani blaženje zdrsov. Sredstvo je brez površinsko aktivnih snovi in lahko razgradljivo</p>	<p>Polirno-sesalni stroji Ročno čiščenje - Temeljno čiščenje - Vzdrževalno čiščenje</p>	<p>rahlo alkalno pH-vrednost: 10,5</p>	10 l 2,5 l	4	6.295-082.0 6.295-587.0	05 05	<b>62,19</b> <b>23,82</b>
 <p><b>Čistilo za odstranjevanje sledi pnevmatik in drgnjenja FloorPro RM 776</b> Izjemno učinkovito posebno čistilno sredstvo za odstranjevanje tako sledi pnevmatik in industrijskih transportnih vozil kot tudi oljnih in sajastih madežev ter polimernih in voščenih premazov. Za čistilno sredstvo tudi ostanki lepila ne predstavljajo težav</p>	<p>Ročno čiščenje - Temeljno čiščenje</p>	<p>alkalno pH-vrednost: 13,3</p>	20 l 10 l		6.295-546.0 6.295-545.0	05 05	<b>126,48</b> <b>75,89</b>
 <p><b>Nevtralno čistilno sredstvo za tekoče stopnice FloorPro RM 758</b> Intenzivno čistilno sredstvo za trde površine za tekoče stopnice in tekoče trakove omogoča tudi protikorozijsko zaščito za naprave in material tekočih stopnic. Odstranjuje mastne, oljne in mineralne madeže. Primerno je za tekoče stopnice podjetij KONE, Otis, Fujitel, Schindler, Mitsubishi, CNIM, DONG, YANG, HITACHI, TOSHIBA itd.</p>	<p>Čiščenje tekočih stopnic - Intenzivno čiščenje</p>	<p>nevtralno pH-vrednost: 6,7</p>	20 l		6.295-408.0	05	<b>125,43</b>
<b>Temeljna čistilna sredstva</b>							
 <p><b>Intenzivno temeljno čistilo FloorPro Basiflex</b> Koncentrirano temeljno čistilno sredstvo z malo penjenja za odstranjevanje zgoščenih in starih negovalnih slojev iz polimerov in voska ter vseh vrst umazanije. Ni primerno za obloge, ki so alkalno občutljive, kot so npr. linolej in elastomeri (guma)</p>	<p>Stroji z eno ploščo Ročno čiščenje - Temeljno čiščenje - Odstranjevanje premazov</p>	<p>alkalno pH-vrednost: 13,5</p>	10 l	60	3.334-020.0	05	<b>66,30</b>
 <p><b>Intenzivno temeljno čistilno sredstvo FloorPro Extra RM 752</b> Posebej zmogljivo temeljno čistilno sredstvo za odstranjevanje trdovratne umazanije in premazov s tal, odpornih na alkalna čistilna sredstva. Odstrani celo najtrdovratnejše oljne, maščobne in mineralne madeže</p>	<p>Stroji z eno ploščo Ročno čiščenje - Temeljno čiščenje - Odstranjevanje premazov</p>	<p>alkalno pH-vrednost: 13,2</p>	10 l		6.295-813.0	05	<b>58,92</b>























Opis izdelka	Uporaba	Lastnosti	Velikost				Cena
			embalaže	Št.	Katalogška št.	UT	
 <p><b>Vsestransko temeljno čistilo FloorPro Reoflex</b> Temeljno čistilno sredstvo za linolej in elastome-re (gumo) z malo penjenja. Še posebej primerno za čiščenje oblog, ki so alkalno občutljive, saj jih ne izluži. Preprečuje porumenelost</p>	<p>Stroji z eno ploščo Ročno čiščenje - Temeljno čiščenje - Odstranjevanje premazov</p>	<p>rahlo alkalno pH-vrednost: 10,0</p>	10 l	60	3.334-019.0	05	<b>82,42</b>
 <p><b>Vsestransko temeljno čistilno sredstvo za tla FloorPro RM 754</b> Visokoučinkovito temeljno čistilo za preprosto odstranjevanje voščenih in polimernih premazov z vodoodpornih tal in tudi tal, ki so odporna proti alkalnim čistilom, naknadno čiščenje ni potrebno</p>	<p>Stroji z eno ploščo Ročno čiščenje - Temeljno čiščenje - Odstranjevanje premazov</p>	<p>rahlo alkalno pH-vrednost: 10,5</p>	10 l		6.295-811.0	05	<b>70,72</b>
<b>Sredstva za temeljno in zaščitno obdelavo</b>							
 <p><b>Zaščitna disperzija FloorPro Illufol</b> Na osnovi polimerov, trdna in odporna samosvetleča disperzija, odporen zaščitni sloj z izjemnimi leskom in optimalno pohodno zaščito. Primerna je za High- in Ultraspeed (guma)</p>	<p>Ročno čiščenje - Premazi</p>	<p>rahlo alkalno pH-vrednost: 8,5</p>	10 l	60	3.334-068.0	05	<b>91,38</b>
 <p><b>Zaščitna disperzija FloorPro Illufol X</b> Na osnovi polimerov in voska, trdna in odporna samosvetleča disperzija, odporna na obrabo z izjemnim leskom in optimalno pohodno zaščito. Primerna je za High- in Ultraspeed (guma)</p>	<p>Ročno čiščenje - Premazi</p>	<p>rahlo alkalno pH-vrednost: 8,7</p>	10 l	60	3.334-069.0	05	<b>94,75</b>
 <p><b>Zaščitna disperzija FloorPro Extra RM 782</b> Izjemno odporen premaz iz polimerov za vodoodporna tla. Odlično prekrivanje in obstojnost, ne drsi in se ne obrabi. Povečana odpornost na alkohol in dezinfekcijska sredstva, skladen z DIN 18032</p>	<p>Ročno čiščenje - Premazi</p>	<p>rahlo alkalno pH-vrednost: 8,6</p>	5 l	2	6.295-816.0	05	<b>78,00</b>
 <p><b>Zaščitna disperzija FloorPro Mattfol</b> Matirana samosvetleča disperzija na osnovi polimer, odporna zaščitna plast, ki jo je mogoče z lahkoto očistiti. Svilnata površina, v veliki meri odporna na dezinfekcijska sredstva za roke z vsebnostjo alkohola</p>	<p>Ročno čiščenje - Premazi</p>	<p>rahlo alkalno pH-vrednost: 8,5</p>	10 l	60	3.334-070.0	05	<b>97,60</b>
 <p><b>Zaščitna disperzija FloorPro, odporna na alkohol, Medifol</b> Samosvetleča disperzija na osnovi polimer ustvari vodoodporen svetleč negovalni sloj, ki ga je mogoče polirati. Sloj je odporen na dezinfekcijska sredstva za roke z vsebnostjo alkohola, je pohodno zaščitni in primeren za High- in Ultraspeed</p>	<p>Ročno čiščenje - Premazi</p>	<p>rahlo alkalno pH-vrednost: 8,5</p>	10 l	60	3.334-073.0	05	<b>97,60</b>
 <p><b>Negovalna disperzija FloorPro RM 784</b> Polimerna disperzija za prvo, vmesno in vzdrževalno čiščenje talnih oblog ustvari zaščitni sloj, ki zmanjšuje drsenje, odbija umazanijo in se ne obrablja. Odlična prekrivnost</p>	<p>Stroji z eno ploščo Ročno čiščenje - Pršilni čistilniki - Premazi - Vzdrževalno čiščenje</p>	<p>nevtralno pH-vrednost: 7,6</p>	5 l	2	6.295-817.0	05	<b>61,76</b>
 <p><b>Tekoči vosek FloorPro Polifol</b> Za nego lesenih oblog, parketa, plute, linoleja itd. Ustvari vodoodporen zaščitni sloj, ki ga je mogoče polirati in ki preprečuje zdrse. Ne vsebuje topil in je samosvetleč</p>	<p>Ročno čiščenje - Premazi</p>	<p>rahlo alkalno pH-vrednost: 8,5</p>	10 l	60	3.334-077.0	05	<b>94,75</b>











Opis izdelka	Uporaba	Lastnosti	Velikost				Cena
			embalaže	Št.	Kataloška št.	UT	
 <p><b>Poinlno por FloorPro Porofol</b> Zapolni pore, a ostane prepusten za vodno paro. Za površine brez prahu, ki jih je mogoče z lahkoto očistiti. Je prosojen in brez barve</p>	<p>Ročno čiščenje - Premazi</p>	<p>rahlo alkalno pH-vrednost: 8,5</p>	10 l	60	3.334-079.0	05	<b>112,78</b>
 <p><b>Sredstvo za kristalizacijo FloorPro RM 749</b> Sredstvo za kristalizacijo je namenjeno utrditvi tal z vsebnostjo kalcija, kot so marmor, terac in umetni kamen. Kristalizirana tla so trdnjša in odpornejša</p>	<p>Stroji z eno ploščo - Kristaliziranje</p>	<p>kislo pH-vrednost: 0,8</p>	10 l		6.295-284.0	05	<b>91,70</b>
 <p><b>Sredstvo za kristalizacijo FloorPro Pulver RM 775</b> Sredstvo za kristalizacijo je namenjeno utrditvi tal iz marmorja in teraca. Tla po kristalizaciji zasijejo z visokim sijem in so trša ter bolj odporna</p>	<p>Stroji z eno ploščo - Kristaliziranje</p>	<p>kislo pH-vrednost: 1,4</p>	5 kg		6.295-117.0	05	<b>199,21</b>
<b>Pršilna čistilna sredstva</b>							
 <p><b>Pršilno čistilo FloorPro Unispray</b> Pršilno čistilno sredstvo, pripravljeno za uporabo, brez vsebnosti topil, z vsebnostjo površinsko aktivnih snovi, ki ne ustvarja slojev za samo-svetleče negovalne sloje. Zasušene ostanke brizganja je mogoče na preprost način spolirati</p>	<p>Stroji z eno ploščo Ročno čiščenje - Pršilni čistilniki</p>	<p>nevtralno pH-vrednost: 6,8</p>	10 l	60	3.334-059.0	05	<b>40,90</b>
<b>Sistemska čistilna sredstva</b>							
 <p><b>Vsestransko čistilo SurfacePro RAG Classic</b> Blago vsestransko čistilno sredstvo z aktivnim in svežim vonjem za vse pralne talne obloge, površine in opremo. Deluje brez sledi in je nežno do površine, vrh vsega ima tudi izjemno čistilno zmogljivost tako pri strojnem kot ročnem čiščenju</p>	<p>Ročno čiščenje - Vzdrževalno čiščenje</p>	<p>nevtralno pH-vrednost: 7,0</p>	10 l 6x1 l	60 48	3.334-083.0 3.334-085.0	05 05	<b>24,14</b> <b>20,97</b>
 <p><b>Univerzalno čistilo FloorPro RUH Classic</b> Blago univerzalno čistilno sredstvo s prijetnim vonjem lotosa za vse pralne talne obloge, površine in opremo. Deluje brez sledi in je nežno do površine, vrh vsega ima tudi izjemno čistilno zmogljivost tako pri strojnem kot ročnem čiščenju</p>	<p>Polirno-sesalni stroji Ročno čiščenje - Vzdrževalno čiščenje</p>	<p>rahlo alkalno pH-vrednost: 8,0</p>	10 l 6x1 l	60 48	3.334-087.0 3.334-089.0	05 05	<b>35,31</b> <b>25,09</b>
 <p><b>Čistilno sredstvo za steklo in površine SurfacePro RGR Classic</b> Čiščenje brez sledi raznolikih pralnih površin, kot so steklo, plastika, talne obloge Resopal, svetleče, lakirane ali polirane površine, oprema, predmeti itd. Zasnovan je na alkoholni osnovi in odstranjuje mastne madeže, plesen, prstne odtise, saje in nikotinske obloge</p>	<p>Ročno čiščenje - Vzdrževalno čiščenje - Čiščenje oken</p>	<p>rahlo alkalno pH-vrednost: 10,5</p>	10 l 6x1 l	60 48	3.334-090.0 3.334-092.0	05 05	<b>31,51</b> <b>23,40</b>
 <p><b>Čistilo za tla FloorPro RAT Classic</b> Blago čistilno sredstvo za stroje za vsakodnevno uporabo z aktivnim učinkom čiščenja in svežim vonjem za vse trde talne obloge s premazom ali brez</p>	<p>Polirno-sesalni stroji - Vzdrževalno čiščenje</p>	<p>rahlo alkalno pH-vrednost: 8,7</p>	10 l	60	3.334-102.0	05	<b>45,01</b>
 <p><b>Čistilo s prijetnim vonjem SanitPro RSD Classic</b> Blago čistilno sredstvo za sanitarne prostore s svežim vonjem za vsakodnevno čiščenje vseh na kislino odpornih površin in opreme v bazenih, na straniščih in v sanitarnih prostorih. Odstranjuje vodni kamen, umazanijo in mastne madeže. Ni primerno za obloge z vsebnostjo apnenca, kot so marmor, terac, travertin in gosti kamni</p>	<p>Ročno čiščenje - Vzdrževalno čiščenje</p>	<p>kislo pH-vrednost: 1,5</p>	10 l 6x1 l	60 48	3.334-093.0 3.334-095.0	05 05	<b>31,51</b> <b>22,45</b>











Nezavezujoča priporočena prodajna cena brez DDV.







Opis izdelka	Uporaba	Lastnosti	Velikost embalaže				Cena
			Št.	Kataloška št.	UT		
 <p><b>Temeljno čistilo SanitPro RSA Classic</b> Čistilno sredstvo za sanitarne prostore s svežim vonjem za temeljno in intenzivno čiščenje vseh na kislino odpornih površin in opreme v bazenih, na straniščih in v sanitarnih prostorih. Odstranjuje trdovratni vodni kamen, umazanijo in masne madeže. Ni primerno za obloge z vsebnostjo apnenca, kot so marmor, terac, travertin in gosti kamni</p>	Ročno čiščenje - Temeljno čiščenje	kislno pH-vrednost: 1,0	10 l	60	3.334-097.0	05	<b>37,10</b>
			6x1 l	48	3.334-099.0	05	<b>26,77</b>
 <p><b>Nega tal FloorPro PWP Classic</b> Za strojno in ročno čiščenje ter nego obdelanih ali neobdelanih trdih talnih površin. Ne ustvari premaza, ampak negovalni sloj brez sledi. Primerno za pršilne čistilnike</p>	Polirno-sesalni stroji Ročno čiščenje	rahlo alkalno pH-vrednost: 8,9	10 l	60	3.334-100.0	05	<b>36,05</b>
 <p><b>Čistilno sredstvo za preproge CarpetPro RTS Classic</b> Za temeljito čiščenje s higiensko svežino tekstilnih oblog po čiščenju s pršenjem in naknadnim sesanjem in za odstranjevanje madežev po izpiranju</p>	Aparati za globinsko čiščenje - Temeljno čiščenje - Vmesno čiščenje 	nevtralnno pH-vrednost: 7,8	10 l	60	3.334-104.0	05	<b>63,13</b>
 <p><b>Industrijsko čistilo FloorPro RIR Classic</b> Učinkovito čistilno sredstvo za industrijo in stroje z aktivnim čistilnim učinkom in svežim vonjem za vse površine in trde talne obloge, odporne na alkalna čistilna sredstva. Temeljito očisti oljne, maščobne in sajaste madeže vseh vrst</p>	Polirno-sesalni stroji Ročno čiščenje - Temeljno čiščenje - Vzdrževalno čiščenje	alkalno pH-vrednost: 11,2	10 l	60	3.334-103.0	05	<b>41,84</b>
 <p><b>Intenzivno temeljno čistilo FloorPro RGK Classic</b> Za temeljno čiščenje in odstranjevanje starih slojev negovalnih sredstev s talnih oblog, ki so odporne na vodo in alkalna čistila</p>	Stroji z eno ploščo Ročno čiščenje - Temeljno čiščenje - Odstranjevanje premazov	alkalno pH-vrednost: 12,9	10 l	60	3.334-105.0	05	<b>46,17</b>
 <p><b>Vsestransko temeljno čistilo FloorPro RGL Classic</b> Posebej za temeljno čiščenje in odstranjevanje starih slojev negovalnih sredstev s tal, ki so občutljiva na alkalna čistila, npr.: z linoleja, z linoleja iz plute in z elastomerov (kavčuk)</p>	Stroji z eno ploščo Ročno čiščenje - Temeljno čiščenje - Odstranjevanje premazov	rahlo alkalno pH-vrednost: 10,0	10 l	60	3.334-106.0	05	<b>52,07</b>
 <p><b>Zaščitna disperzija FloorPro PKD Classic</b> Za zaščito elastičnih talnih oblog v zelo obremenjenih poslopih vseh vrst. Kot nalašč za plastiko, PVC, linolej, linolej iz plute, elastomere (kavčuk) in umetne ter naravne kamne</p>	Ročno čiščenje - Premazi	rahlo alkalno pH-vrednost: 8,9	10 l	60	3.334-107.0	05	<b>56,28</b>
 <p><b>Pršilna dezinfekcija Sintoquick</b> Za uporabo pripravljeno sredstvo za hitro dezinfekcijo na osnovi etanola. Primerno za zdravstvene ustanove, kuhinje in živilsko industrijo. Je brez arome in ne pušča sledi. Učinkuje proti virusom nora, virusom rota in bakterijam tuberkuloze. Je na seznamu ÖGHMP</p>	Ročno čiščenje - Dezinfekcija	nevtralnno pH-vrednost: 7,0	10 l	60	3.334-063.0	05	<b>84,21</b>
			6x1 l	48	3.334-064.0	05	<b>68,72</b>
 <p><b>Dezinfekcijsko sredstvo Sintobac/Sintobac GF</b> Za dezinfekcijo tal, površin in tušev. Se posebej primerno je za občutljive materiale (površine iz akrilnega stekla v solarijih) in za preprečevanje nastanka nožnih glivic. Lahko je že pripravljeno za uporabo ali v obliki koncentrata</p>	Ročno čiščenje - Dezinfekcija	nevtralnno pH-vrednost: 7,0	10 l	60	3.334-066.0	05	<b>94,75</b>
			6x1 l	48	3.334-067.0	05	<b>37,52</b>



















Opis izdelka	Uporaba	Lastnosti	Velikost embalaže				Cena
			Št.	Kataloška št.	UT		
<b>Okolju prijazna čistila eco!perform</b>							
 <p><b>Čistilo za stranišča in temeljno čistilo SanitPro CA 10 C eco!perform</b> Aktivno, viskozno temeljno čistilo v koncentratu s svežim vonjem za ročno čiščenje umazanih sanitarnih površin. Posebna gelna formula zagotavlja boljšo obstojnost na navpičnih površinah, kot so npr. straniščne školjke in pisoarji</p>	<p>Ročno čiščenje - Temeljno čiščenje</p>  	<p>rahlo kislo pH-vrednost: 2,1</p>	5 l	2	6.295-678.0	05	<b>24,03</b>
			1 l	12	6.295-677.0	05	<b>7,27</b>
 <p><b>Čistilno sredstvo za vzdrževalno čiščenje SanitPro CA 20 C eco!perform</b> Materialu in okolju prijazno sanitarno čistilno sredstvo za vzdrževalno čiščenje. Idealno za vsakodnevno čiščenje sanitarnih površin</p>	<p>Ročno čiščenje - Vzdrževalno čiščenje</p>  	<p>rahlo kislo pH-vrednost: 2,1</p>	5 l	2	6.295-680.0	05	<b>18,76</b>
			1 l	12	6.295-679.0	05	<b>5,80</b>
 <p><b>Čistilo sredstvo za vzdrževalno čiščenje SanitPro, pripravljeno za uporabo CA 20 R eco!perform</b> Materialu in okolju prijazno sanitarno čistilno sredstvo za vzdrževalno čiščenje. Idealno za vsakodnevno čiščenje sanitarnih površin</p>	<p>Ročno čiščenje - Vzdrževalno čiščenje</p>  	<p>rahlo kislo pH-vrednost: 2,1</p>	500 ml	12	6.295-685.0	05	<b>4,32</b>
 <p><b>Čistilno sredstvo za površine SurfacePro CA 30 C eco!perform</b> Vsestranski čistilni koncentrat za tla in opremo. Hitro sušenje brez sledi</p>	<p>Ročno čiščenje - Vzdrževalno čiščenje</p>  	<p>nevtralno pH-vrednost: 7,4</p>	5 l	2	6.295-682.0	05	<b>16,76</b>
			1 l	12	6.295-681.0	05	<b>5,16</b>
 <p><b>Čistilo za površine SurfacePro, pripravljeno za uporabo CA 30 R eco!perform</b> Za uporabo pripravljeno čistilno sredstvo za površine za ročno uporabo. Hitro sušenje brez sledi</p>	<p>Ročno čiščenje - Vzdrževalno čiščenje</p>  	<p>rahlo alkalno pH-vrednost: 8,6</p>	500 ml	12	6.295-686.0	05	<b>4,11</b>
 <p><b>Čistilo za steklo, pripravljeno za uporabo CA 40 R eco!perform</b> Že pripravljeno čistilno sredstvo za steklo in plastične površine, ki se suši hitro in brez sledi</p>	<p>Ročno čiščenje - Vzdrževalno čiščenje</p>  	<p>nevtralno pH-vrednost: 5,2</p>	5 l	2	6.295-688.0	05	<b>15,70</b>
			500 ml	12	6.295-687.0	05	<b>4,11</b>
 <p><b>Čistilo FloorPro CA 50 C eco!perform</b> Materialu prijazno čistilo za ročno in strojno čiščenje tal različne trdote in fleksibilnih talnih oblog. Primerno tudi za površine z visokim sijajem ter notranjo opremo</p>	<p>Polirno-sesalni stroji Ročno čiščenje - Vzdrževalno čiščenje</p>  	<p>nevtralno</p> 	5 l	2	6.296-054.0	05	<b>16,28</b>
			1 l	12	6.296-053.0	05	<b>4,74</b>







Opis izdelka	Kol.	Vsebina na kol.	Št.	Kataloška št.	UT	Cena
<b>Dodatna oprema eco!perform</b>						
 <p><b>Prazna plastenka CA 20 C-D, 500 ml</b> Prazna plastenka z nalepko, ki jo je mogoče večkrat uporabiti. Za doziranje iz koncentrata pripravljenega univerzalnega čistilnega sredstva za sanitarne prostore po lastni želji. Gospodarna in okolju prijazna</p>	1 kos	1 kos	12	6.295-714.0	05	<b>3,16</b>
 <p><b>Prazna plastenka CA 30 C-D, 500 ml</b> Prazna plastenka z nalepko, ki jo je mogoče večkrat uporabiti. Za doziranje iz koncentrata pripravljenega čistilnega sredstva za površine po lastni želji. Gospodarna in okolju prijazna</p>	1 kos	1 kos	12	6.295-715.0	05	<b>3,16</b>
 <p><b>Pršilni nastavek s šobo za peno</b> Pršilna glava z dolgo življenjsko dobo in s šobo za peno za univerzalno čistilno sredstvo za sanitarne prostore CA 20 R. Pripravljena za uporabo, s povlekom za tri prste in nastavljivim enakomernim pršenjem</p>	1 kos	1 kos	12	6.295-722.0	05	<b>2,11</b>
 <p><b>Pršilnik</b> Pršilna glava z dolgo življenjsko dobo za čistilno sredstvo za površine CA 30 R. Pripravljena za uporabo, s povlekom za tri prste in nastavljivim enakomernim pršenjem</p>	1 kos	1 kos	12	6.295-723.0	05	<b>2,11</b>
 <p><b>Brizgalna šoba</b> Nepogrešljiv pripomoček za vsakodnevno nanašanje pripravljenega univerzalnega čistilnega sredstva za sanitarne prostore. Pršenje je mogoče nastaviti v kombinaciji z rdečim pršilnikom</p>	1 kos	1 kos	12	6.295-725.0	05	<b>1,05</b>
 <p><b>Nastavek za posode, 5 l</b> Pripomoček za lažje polnjenje in doziranje čistilnih sredstev iz posod</p>	1 kos	1 kos	12	6.394-819.0	05	<b>5,27</b>
<b>Dodatna oprema za čistilna sredstva</b>						
 <p><b>Ročni pršilnik Fix, 500 ml</b> Za udobno pršenje med čiščenjem</p>	1 kos	1 kos		3.334-006.0	05	<b>51,65</b>
 <p><b>Pršilnik s črpalko, 1 l</b> 1-litrski plastičen pršilnik s črpalko in tlačno posodo omogoča udobno in enakomerno pršenje med čiščenjem ali kristalizacijo</p>	1 kos	1 kos		6.394-409.0	02	<b>35,84</b>
 <p><b>Dozirna plastenka, 1000 ml</b> Vklj. z dvema pokrovcikoma</p>	1 kos	1 kos		3.336-016.0	05	<b>2,42</b>
 <p><b>Prazna plastenka</b> Brez pokrova, brez nalepke</p>	1 kos 1 kos	1000 ml 500 ml		3.336-010.0 3.336-011.0	05 05	<b>1,37</b> <b>1,37</b>

	Opis izdelka	Kol.	Vsebina			Cena
			na kol.	Št.	Kataloška št.	
	<b>Pršilna plastenka, 500 ml</b> Brez pršilne glave, brez nalepke	1 kos	1 kos	3.336-012.0	05	<b>1,69</b>
	<b>Pokrovček</b>	1 kos	1 kos	3.336-001.0	05	<b>0,63</b>
	<b>Poševen pokrovček za brizganje, bel</b>	1 kos	1 kos	3.335-999.0	05	<b>0,63</b>
	<b>Poševen pokrovček za brizganje, rdeč</b>	1 kos	1 kos	3.336-000.0	05	<b>0,63</b>
	<b>Raven pokrovček za brizganje, zelen</b>	1 kos	1 kos	3.336-013.0	05	<b>0,53</b>
	<b>Pršilna glava za pršilno plastenko, 500 ml</b>	1 kos	1 kos	3.336-014.0	05	<b>2,64</b>
	<b>Pršilna glava za peno za pršilno plastenko, 500 ml</b>	1 kos	1 kos	3.336-015.0	05	<b>2,64</b>
	<b>Pršilna glava za prazno plastenko, 500 ml in 1000 ml</b>	1 kos	1 kos	3.336-007.0	05	<b>4,74</b>
	<b>Pršilna glava za peno, za prazno plastenko 500 ml in 1000 ml</b>	1 kos	1 kos	3.346-045.0	05	<b>3,16</b>
	<b>Dozirni nastavek za plastenko, 1000 ml - 20 ml na pritisk</b>	1 kos	1 kos	3.336-006.0	05	<b>4,74</b>

Opis izdelka	Kol.	Vsebina				Cena
		na kol.	Št.	Kataloška št.	UT	
 <p><b>Nastavek za posode/sode</b> Pripomoček za lažje polnjenje in doziranje čistilnih sredstev iz posod.</p>	1 kos	5 l	6.394-819.0	05	<b>5,27</b>	
	1 kos	10 l	6.394-758.0	05	<b>10,54</b>	
	1 kos	20 l	6.394-759.0	05	<b>8,43</b>	
	1 kos	200 l	6.412-438.0	05	<b>22,13</b>	
 <p><b>Dozirna črpalka</b> Za doziranje čistil iz posode ali sode</p>	1 kos	5 l	3.346-441.0	05	<b>7,06</b>	
	1 kos	10 l	3.346-442.0	05	<b>7,48</b>	
	1 kos	200 l	6.291-108.0	05	<b>93,81</b>	
 <p><b>Postaja za doziranje H1</b> Za mešanje in polnjenje čistilnih strojev in vedr v naboru čistilnih pripomočkov</p>	1 kos	1 kos	3.346-677.0	05	<b>142,29</b>	
 <p><b>Postaja za doziranje L1</b> Za mešanje in polnjenje praznih plastenk čistilnih strojev in vedr v naboru čistilnih pripomočkov</p>	1 kos	1 kos	3.346-678.0	05	<b>142,29</b>	
 <p><b>Postaja za doziranje HL 2/2</b> Za mešanje in polnjenje čistilnih strojev, vedr in praznih plastenk v naboru čistilnih pripomočkov</p>	1 kos	1 kos	3.346-679.0	05	<b>268,77</b>	
 <p><b>Polnilni stožec s cevjo</b></p>	1 kos	1 kos	6.680-124.0	02	<b>27,40</b>	
 <p><b>Stenska konzola iz nerjavnega jekla</b> Za dozirne pripomočke</p>	1 kos	1 kos	3.336-018.0	05	<b>139,13</b>	





Opis izdelka	Uporaba	Lastnosti	Velikost				Cena
			embalaže	Št.	Kataloška št.	UT	
<b>Čistilna sredstva za vzdrževalno čiščenje Bona</b>							
 <p><b>Pršilno čistilno sredstvo za parket Bona</b> pH-nevtravno izjemno učinkovito čistilno sredstvo, pripravljeno za uporabo, za vsakodnevno vzdrževalno čiščenje parketa ali lesenih talnih oblog z oljenim, oljenim/voskanim ali lakiranim slojem. Primerno je tudi za laminat</p>	Ročno čiščenje - Vzdrževalno čiščenje	nevtravno pH-vrednost: 7,0	4 l	3	3.345-247.0	29	<b>27,83</b>
			1 l	9	3.345-246.0	29	<b>9,28</b>
 <p><b>Čistilno sredstvo Bona</b> Rahlo alkalno čistilno sredstvo v visoki koncentraciji za vsakodnevno vzdrževalno čiščenje lakiranega parketa in lesenih, plutastih ter laminatnih talnih oblog. Odstrani trdovratno umazanijo in je primerno za uporabo v strojih</p>	Polirno-sesalni stroji Ročno čiščenje - Vzdrževalno čiščenje	rahlo alkalno pH-vrednost: 11,0	5 l	3	3.345-249.0	29	<b>52,59</b>
			1 l	10	3.345-248.0	29	<b>13,60</b>
 <p><b>Oljno milo Bona</b> Rahlo alkalno čistilno sredstvo za ponovno vlaženje. Še posebej primerno za vsakodnevno vzdrževalno čiščenje in nego parketa z oljenim in oljenim/voskanim zgornjim slojem. Tudi za odstranjevanje trdovratne umazanije</p>	Ročno čiščenje - Vzdrževalno čiščenje	rahlo alkalno pH-vrednost: 10,0	5 l	3	3.345-252.0	29	<b>98,97</b>
			1 l	4	3.345-251.0	29	<b>20,97</b>
 <p><b>Čistilno sredstvo Bona Sportive</b> Koncentrirano, rahlo alkalno čistilno sredstvo za vsakodnevno vzdrževalno čiščenje in za odstranjevanje trdovratne umazanije z lakiranega parketa v športnih dvoranah. Primerno tudi za uporabo v čistilnih strojih</p>	Polirno-sesalni stroji Ročno čiščenje - Vzdrževalno čiščenje	rahlo alkalno pH-vrednost: 10,0	5 l	3	3.345-289.0	29	<b>52,59</b>
			1 l	10	3.345-288.0	29	<b>13,60</b>
 <p><b>Čistilno sredstvo Bona Sportive Plus</b> Koncentrirano alkalno čistilno sredstvo za intenzivno čiščenje parketa v športnih dvoranah in za odstranjevanje maščobe in drugih nečistoč ter sledi čevljev</p>	Polirno-sesalni stroji Ročno čiščenje - Intenzivno čiščenje	rahlo alkalno pH-vrednost: 11,5	5 l	3	3.345-256.0	29	<b>55,55</b>
			1 l	10	3.345-255.0	29	<b>13,60</b>
<b>Temeljna čistilna sredstva in negovalna sredstva Bona</b>							
 <p><b>Čistilno sredstvo Bona Deep Clean</b> Koncentrirano intenzivno čistilno sredstvo za temeljito čiščenje parketa in lesenih talnih oblog z oljenim in oljenim/voskanim ali lakiranim zgornjim slojem. Odstranjuje trdovratno umazanijo in je primerno za uporabo v strojih</p>	Polirno-sesalni stroji Ročno čiščenje - Temeljno čiščenje - Vzdrževalno čiščenje	alkalno pH-vrednost: 12,5	5 l	3	3.345-250.0	29	<b>55,55</b>
			1 l	10	3.345-249.0	29	<b>13,60</b>
 <p><b>Čistilno sredstvo Bona Remover</b> Rahlo alkalno temeljno čistilno sredstvo na osnovi vode za odstranjevanje starih slojev negovalnih sredstev s parketa ali z lesenih talnih oblog z oljenim in oljenim/voskanim ali lakiranim zgornjim slojem. Odstranjuje tudi sledi čevljev</p>	Ročno čiščenje - Temeljno čiščenje	rahlo alkalno pH-vrednost: 11,5	1 l	10	3.345-245.0	29	<b>15,92</b>
			5 l	2	3.345-244.0	29	<b>79,60</b>
 <p><b>Bona Oil Care</b> Negovalno olje, ki se hitro posuši, iz mešanice različnih rastlinskih olj. Olje se izjemno dobro vpije, ima le rahel vonj, nizko vsebnost VOC (hlapnih organskih snovi) in je izjemno učinkovito</p>	Ročno čiščenje - Nega		5 l	2	3.345-255.0	29	<b>210,38</b>
			1 l	15	3.345-254.0	29	<b>51,44</b>



Opis izdelka	Uporaba	Lastnosti	Velikost				Cena
			embalaže	Št.	Kataloška št.	UT	
 <p><b>Bona Wax Oil W</b> Negovalno olje, ki se hitro posuši, iz kombinacije naravnih olj in voska. Za odlično zaščito pred obrabo in škropljenjem vode. Zelo nizka vsebnost topila in z nežnim vonjem</p>	Ročno čiščenje - Nega		1 l	12	3.345-253.0	29	<b>47,01</b>
 <p><b>Svetleče polirno sredstvo Bona</b> Za uporabo pripravljeno zelo svetleče negovalno sredstvo na osnovi vode za lakirane lesene površine. Dobra odpornost na praske in obrabo. Ojačano je s poliuretanom, je obstojnejše in ustvari premaz na polimerni osnovi (DIN 18032)</p>	Ročno čiščenje - Premazi		5 l	3	3.345-258.0	29	<b>68,72</b>
 <p><b>Matirano polirno sredstvo Bona</b> Za uporabo pripravljeno matirano negovalno sredstvo na osnovi vode za lakirane lesene površine. Dobra odpornost na praske in obrabo. Ojačano je s poliuretanom, je obstojnejše in ustvari premaz na polimerni osnovi</p>	Ročno čiščenje - Premazi		5 l	3	3.345-260.0	29	<b>85,37</b>
 <p><b>Osvežilec Bona</b> Za uporabo pripravljeno, rahlo svetleče negovalno sredstvo na vodni osnovi za lakirane lesene površine. Osveži spraskane in tope površine in jih zaščiti pred obrabo. Izpolnjuje zahteve standarda DIN 18032. Premaz na osnovi laka</p>	Ročno čiščenje - Premazi		1 l	10	3.345-261.0	29	<b>17,18</b>
<b>Čistilna in negovalna sredstva za terase Bona</b>							
 <p><b>Čistilno sredstvo za vrtno pohištvo Bona</b> Učinkovito čiščenje vsega lesenega pohištva in lesenih površin. Z nežno aromo in izjemno učinkovitostjo odstranjevanja umazanije. Je nežno do lesa, mogoče ga je preprosto nanesti in obrisati ter je popolnoma biološko razgradljivo</p>	Ročno čiščenje - Vzdrževalno čiščenje	nevtralno pH-vrednost: 7,0	1 l	9	3.345-266.0	29	<b>10,43</b>
 <p><b>Sredstvo za odstranjevanje sivih madežev z lesa Bona</b> Za čiščenje umazanega, preperlega in/ali oljenega mehkega lesa (npr.: macesen in smreka). Razgradi stare oljne sloje ter obnovi naraven videz lesa.</p>	Ročno čiščenje - Temeljno čiščenje	alkalno pH-vrednost: 14,0	4 l	3	3.345-263.0	29	<b>34,47</b>
 <p><b>Olje za impregnacijo Bona</b> Globoko prodorna, koncentrirana, modificirana impregnacija na osnovi rastlinskega olja za zaščito lesenih teras in drugih lesenih oblog na prostem. Vsebuje zaščito UV in zmanjšuje nevarnost trganja in lomljenja ter nudi dolgotrajno zaščito pred vremenskimi razmerami. Ima nizko vsebnost VOC (hlapnih organskih snovi) in rahel vonj</p>	Ročno čiščenje - Nega	nevtralno	2,5 l	4	3.345-465.0	29	<b>83,79</b>
<b>Dodatna oprema Bona</b>							
 <p><b>Volnena blaznica Bona</b> Čista ovčja volna, za nanašanje in negovanje površin z olji Bona</p>	1 kos		1 kos	10	3.345-291.0	02	<b>16,02</b>
 <p><b>Krpa</b> Bombažna krpa za naknadno obdelavo sveže oljenih lesenih tal</p>	1 kos		1 kos	10	3.346-366.0	28	<b>3,06</b>

Opis izdelka	Uporaba	Lastnosti	Velikost				Cena
			embalaže	Št.	Kataloška št.	UT	
<b>Hitra dezinfekcija</b>							
 <p><b>DESCOCEPT pur</b> Sredstvo za hitro dezinfekcijo z vsebnostjo alkohola, pripravljeno za uporabo. Je brez dišav, aldehydov in ne pušča sledi. Za hitro in učinkovito dezinfekcijo površin in predmetov vseh vrst, odpornih na alkohol. Primerno je zlasti za uporabo v živilski industriji in kuhinjah, baktericid (vklj. z MRSA), levurocid, tuberkulocid, mikobaktericid in omejeno virucidno delovanje PLUS (HBV, HIV, HCV, vakcinija, BVDV, virusi influence, gripe, adenovirusi, norovirusi), na seznamih VAH, ÖGHMP in IHO</p>	Ročno čiščenje - Dezinfekcija	pH-vrednost: 6-8	5 l	3	3.346-531.0	29	<b>37,10</b>
			1 l	10	3.346-530.0	29	<b>8,12</b>
 <p><b>DESCOCEPT SPEZIAL</b> Sredstvo za hitro dezinfekcijo (pena) brez vsebnosti alkohola, pripravljeno za uporabo, brez vonja, brez aldehydov in fenolov. Za hitro in učinkovito dezinfekcijo na alkohol občutljivih površin in predmetov vseh vrst, tudi za akrilno steklo. Visok učinek čiščenja in kratek čas učinkovanja. Vklj. s pršilno glava za peno. Baktericid, levurocid in omejeno virucidno delovanje (vklj. s HBV/HIV/HCV), učinkuje proti rotavirusom in papova/SV40-virusom, na seznamih VAH in ÖGHMP</p>	Ročno čiščenje - Dezinfekcija	pH-vrednost: 5,5-7,5	750 ml	6	3.346-532.0	29	<b>10,43</b>
<b>Čistilna sredstva za dezinfekcijo</b>							
 <p><b>CLEANISEPT*</b> Tekoči koncentrat za kombinirano čiščenje in dezinfekcijo pralnih površin in predmetov, medicinskega inventarja in izdelkov za medicino, brez dišav in alkohola, ne vsebuje niti aldehydov niti fenolov, odlikujejo ga dobra moč čiščenja, dobra združljivost z materiali, primerno tudi za akrilno steklo, zlasti za področje z visokimi higienskimi zahtevami. Baktericid, levurocid in omejeno virucidno delovanje (SV40/papova- in rotavirusi), na seznamih VAH, ÖGHMP in IHO</p>	Ročno čiščenje - Dezinfekcija	pH-vrednost: 6-8,5	10 l	1	3.346-533.0	29	<b>63,13</b>
 <p><b>BIGUANID FLÄCHE N</b> Tekoči koncentrat za kombinirano čiščenje in dezinfekcijo pralnih površin in predmetov, medicinskega inventarja in neinvazivnih izdelkov za medicino, nudi širok spekter učinkovanja, je tuberkulocid in učinkovit proti norovirusom, ne vsebuje niti aldehydov niti fenolov, nudi dobro združljivost z materiali, varuje linolej in PVC, odlikuje ga dobra moč čiščenja. Baktericid, levurocid, tuberkulocid in omejeno virucidno delovanje PLUS (učinkuje proti SV40/papova-, adeno-, rota- in norovirusom), na seznamih VAH, ÖGHMP in IHO</p>	Ročno čiščenje - Dezinfekcija	pH-vrednost: 8-9	10 l	1	3.346-534.0	29	<b>104,24</b>
 <p><b>ULTRASOL* ACTIVE</b> Izjemno učinkovit koncentrat prahu, ki nudi odličen spekter učinkovanja s kombinacijo čiščenja in dezinfekcije pralnih površin vseh vrst, ne povzroča prašenja, preprosto in zanesljivo doziranje, primeren za dezinfekcijo površin z višjimi zahtevami za učinkovitost, tudi ob epidemiji, odlična združljivost z materiali in dobra moč čiščenja - tudi pri višjih organskih obremenitvah, brez dišav in z malo vonja. Baktericid, levurocid, fungicid, tuberkulocid, sporicid in virucid (učinkuje proti polio-, polioma-/papova-, adeno-, rota- in norovirusom), na seznamih RKI/DVV, VAH, ÖGHMP in IHO</p>	Ročno čiščenje - Dezinfekcija	pH-vrednost: 8,5 (1-%)	1 vrečka (20 g)	100	3.346-535.0	29	<b>2,74</b>
<b>Dezinfekcija in čiščenje instrumentov</b>							
 <p><b>PERFEKTAN* TB</b> Koncentrat brez vsebnosti aldehydov, za ročno vsakodnevno čiščenje in dezinfekcijo instrumentov, primeren za uporabo pri medicinskih instrumentih vseh vrst, idealen za čiščenje z dezinfekcijo, brez fiksiranja (potopna kopel) instrumentov, primeren tudi za uporabo v ultrazvočni kopeli, posebno ekonomičen in materialu prijazen, visoka stopnja zaščite osebja, izjemna učinkovitost. Baktericid (vklj. z MRSA), levurocid, tuberkulocid in omejeno virucidno delovanje (HBV/ HIV/BVDV/ HCV, vakcinija/papova-/polioma- in adenovirusi). Je na seznamih CE 0482, VAH in IHO</p>	Ročno čiščenje - Dezinfekcija	pH-vrednost: 9-10	5 l	3	3.346-536.0	29	<b>84,21</b>





Nezavezujoča priporočena prodajna cena brez DDV.

Opis izdelka	Uporaba	Lastnosti	Velikost embalaže	Št.	Katalogška št.	UT	Cena
<b>Posebna tekočina za lesk, za termične pomivalnike ledvičnih skodelic</b>							
 <p><b>THERMO CLEAR</b> Posebna tekočina za lesk, za kemotermično pripravo ledvičnih skodelic v pomivalnikih ledvičnih skodelic vseh vodilnih proizvajalcev, zagotavlja hitro sušenje predmetov brez ostankov, preprečuje nastanek vodnega kamna v pomivalnikih ledvičnih skodelic, skorajda brez penjenja, biološko razgradljiva - na osnovi citronske kisline, ni primerna za netermične pomivalnikih ledvičnih skodelic</p>	Strojno pomivanje	pH-vrednost: 1,6-2,2	5 l	3	3.346-537.0	29	<b>42,05</b>

<b>Dozirni pripomočki</b>							
 <p><b>Ročna pršilna glava</b> Pršilna glava z adapterjem za dozirne plastenke 1 l</p>	bela	1 kos		1	3.346-542.0	29	<b>3,06</b>
 <p><b>Dozirna črpalka</b> Za posode, na pritisk 30 ml, primerna za 5- in 10-litrsko posode</p>	bela	1 kos		1	3.346-543.0	29	<b>6,22</b>
 <p><b>Iztočna pipa</b> Za 5- in 10-litrsko posode</p>	bela/rdeča	1 kos		1	3.346-544.0	29	<b>5,16</b>
 <p><b>Ključ za posodo</b> Za 5- in 10-litrsko posode</p>	črna	1 kos		1	3.346-545.0	29	<b>6,22</b>

Opis izdelka	Barva	Velikost	Kol.	Vsebinska na kol.	Št.	Katalogška št.	UT	Cena
<b>Hitra dezinfekcija</b>								
 <p><b>DESCOCEPT AF WIPES</b> Za uporabo pripravljene, dezinfekcijske krpice z vsebnostjo alkohola za hitro dezinfekcijo in čiščenje inventarja in manjših, na alkohol odpornih površin vseh vrst, univerzalna uporaba, ki prihrani čas, priročno posamično jemanje iz podajalne posode, s hitrim učinkovanjem, baktericid, levurocid, tuberkulocid, mikobaktericid in omejeno virucidno delovanje (vklj. s HBV/HIV/HCV), učinkuje proti rota- in norovirusom, na seznamih VAH, ÖGHMP in IHO</p>	bela	14x20 cm	1 plastenka	120 krp	12	3.346-547.0	30	<b>6,22</b>
	bela	14x20 cm	1 vrečk	120 krp	12	3.346-548.0	30	<b>5,16</b>
				1 držala	1 kos	1	3.346-549.0	30
 <p><b>CLEANISEPT® WIPES MAXI</b> Za uporabo pripravljene krpice za hitro dezinfekcijo in čiščenje inventarja in srednje velikih površin vseh vrst, univerzalna uporaba, ki prihrani čas, posamično jemanje in pokrov, ki ga je mogoče zapreti, s hitrim učinkovanjem, baktericid, levurocid in omejeno virucidno delovanje (vklj. s HBV/HIV/HCV), učinkuje proti rota- in papova/SV40-virusom, na seznamih VAH, ÖGHMP in IHO</p>	bela	20x22 cm	1 paket	100 krp	6	3.346-550.0	30	<b>8,33</b>
			1 držala	1 kos	1	3.346-552.0	30	<b>11,49</b>



Opis izdelka	Barva	Velikost	Kol.	Vsebina na kol.	Št.	Kataloška št.	UT	Cena
 <p><b>DESCOCEPT SENSITIVE WIPES</b> Za uporabo pripravljene krpice za materialu prijazno dezinfekcijo in čiščenje inventarja in srednje velikih, na alkohol odpornih površin vseh vrst, optimalna kombinacija krpice in vpojne raztopine, ne pušča prog ali ostankov, univerzalna uporaba, ki prihrani čas, posamično jemanje in pokrov, ki ga je mogoče zapreti, s hitrim učinkovanjem, baktericid, levurocid, tuberkulocid, mikobaktericid, levurocid in omejeno virucidno delovanje PLUS (vklj. s HBV/HIV/HCV), učinkuje proti rota-, adeno- in norovirusom, na seznamih VAH, ÖGHMP in IHO</p>	bela	20x22 cm	1 paket	100 krp	6	3.346-551.0	30	<b>9,70</b>
			1 držala	1 kos	1	3.346-552.0	30	<b>11,49</b>
 <p><b>DESCOCEPT spezial WIPES</b> Za uporabo pripravljene krpice brez vsebnosti alkohola, za hitro dezinfekcijo in čiščenje površin in inventarja vseh vrst, za vsako področja uporabe v predelavi živil in velikih kuhinjah ter na področju medicine, zlasti za površine, občutljive na alkohol, univerzalna uporaba, ki prihrani čas, s hitrim učinkovanjem, baktericid, levurocid in omejeno virucidno delovanje (vklj. s HBV/HIV/HCV), učinkuje proti rota- in papova/SV40-virusom, na seznamih VAH, ÖGHMP in IHO</p>	bela	32x30 cm	1 vedro	100 krp	1	3.346-553.0	30	<b>25,30</b>
	bela	32x30 cm	2 roli	2x 100 krpic	1	3.346-554.0	30	<b>33,73</b>
			1 držala	1 kos	1	3.346-562.0	30	<b>52,59</b>
 <p><b>DESCOCEPT PUR INDUSTRIAL WIPES</b> Za uporabo pripravljene krpice z vsebnostjo alkohola, za dezinfekcijo v živilski industriji, dezinficira hitro in ne pušča sledi - naknadno brisanje ni potrebno, zelo primerne za površine, odporne na alkohol, npr. delovne površine, držala, naprave, tehtnice, zaboji. Jasno prepoznavna modra barve pomaga preprečiti pomešanje krpic med živila. Baktericid (vklj. z MRSA), levurocid, tuberkulocid, omejeno virucidno delovanje (vklj. s HIV/HCV, virusi gripe), učinkuje proti rota- in norovirusom <b>Vpojna raztopina Descosept Pur (je na seznamih VAH, ÖGHMP in IHO)</b></p>	modra	20x30 cm	1 vedro	400 krp	1	3.346-555.0	30	<b>54,81</b>
	modra	20x30 cm	2 roli	2x 400 krpic	1	3.346-556.0	30	<b>93,81</b>
<b>Sistemi za podajanje krp iz koprene</b>								
 <p><b>one system basic</b> Kompakten sistem podajanja krp iz koprene za enkratno uporabo, za dezinfekcijo površin, napolnjen s krpami iz koprene Desotex za prepojitve z dezinfekcijskimi sredstvi, za dezinfekcijo in čiščenje površin vseh vrst, krpice so odporne na trganje in ne puščajo vlaken (umetna vlakna iz 100-% materiala PET), kompaktna stoječa vrečka - preprosta, zanesljiva in učinkovita, samo za enkratno uporabo, omogoča pregibanje in prihranek prostora pri odlaganju za recikliranje <b>Uporaba po 15 minutah, za 50 % daljša uporabna doba - 42 dni*!</b></p>	bela	17,5x36 cm	1 vrečka	120 krp	4	3.346-557.0	30	<b>14,76</b>
			1 držala	1 kos	1	3.346-558.0	30	<b>73,76</b>
 <p><b>ECO WIPES</b> Sistem podajanja krp iz koprene za večkratno uporabo, za dezinfekcijo in čiščenje površin, za (naknadno) polnjenje s krpami iz koprene Eco Wipes in za prepojitve s primernim, za uporabo pripravljenim sredstvom za hitro dezinfekcijo, kakor tudi s pripravljenimi raztopinami dezinfekcijskih sredstev, krpe so iz kakovostne koprene Desotex, ki ne pušča vlaken, zelo odporne in odporne proti trganju, vsakemu pakiranju za polnjenje so priložene zelo trpežne in proti trganju odporne krpe, ki omogočajo higiensko polnjenje vedra/podajalnika</p>	bela		1 vedro	brez polnitve	1	3.346-559.0	30	<b>8,33</b>
	bela	30x32 cm	6 rol	6x 100 krpic	1	3.346-560.0	30	<b>45,32</b>
	bela	17,5x36 cm	6 rol	6x 120 krpic	1	3.346-561.0	30	<b>36,89</b>
			1 držala	1 kos	1	3.346-562.0	30	<b>52,59</b>
	modra		1 pokrov	1 kos	1	3.346-563.0	30	<b>2,64</b>
	bela		1 pokrov	1 kos	1	3.346-564.0	30	<b>2,64</b>
	zelena		1 pokrov	1 kos	1	3.346-565.0	30	<b>2,64</b>
	rdeča		1 pokrov	1 kos	1	3.346-566.0	30	<b>2,64</b>
rumena		1 pokrov	1 kos	1	3.346-567.0	30	<b>2,64</b>	

Nezavezujoča priporočena prodajna cena brez DDV.

\* V primerjavi z drugimi običajnimi sredstvi za dezinfekcijo površin z uporabno dobo 28 dni in časom predhodne prepojitve 30 minut, dosejajo preizkušena, sredstva za dezinfekcijo površin **Cleanisept** in **Biguanid Fläche N**, ki so na seznamih VAH/ÖGHMP, čas predhodne prepojitve le 15 minut in imajo pri napolnjenem sistemu podaljšano uporabno dobo, ki znaša 42 dni.



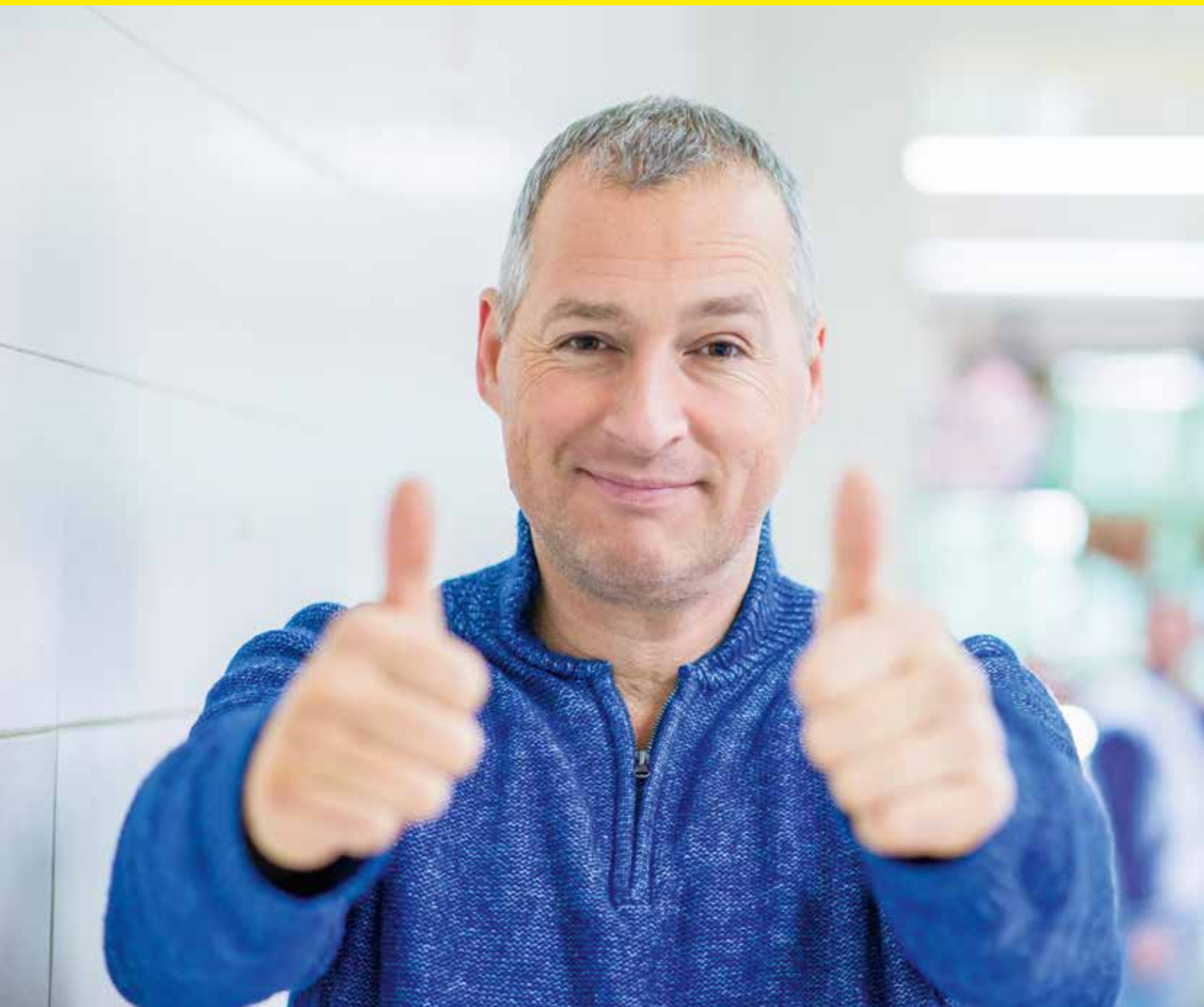

## VSAKODNEVNO ČIŠČENJE - GOSPODARNO ČIŠČENJE.



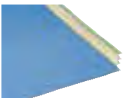

Ročno čiščenje ostaja tudi v času učinkovitih čistilnih naprav ustaljena praksa pri vsakodnevem vzdrževalnem čiščenju. Zaradi neprimerljive natančnosti in občutljivosti človeške roke je mogoče površine očistiti hitro in varčno – predvsem na mestih, ki jih ne doseže noben stroj. Kot vodilni ponudnik čistilnih tehnik na svetu neprestano širimo svojo ponudbo profesionalnih in visokokakovostnih ročnih pripomočkov za čiščenje.

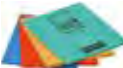

















### Kazalo - ročno čiščenje











Krpe z mikrovlakni	stran	35	Držala za krpo s sprijemalom	stran	42
Krpe z mikrovlakni Classic	stran	35	Krpe s sprijemalom	stran	42
Čistilne krpe	stran	36	Pršilni sistemi krp za tla	stran	42
Gobaste krpe	stran	36	Mobilna vedra	stran	43
Gobice	stran	36	Sistem za brisanje UltraSpeed Pro	stran	44
Radirne in žične gobice	stran	37	Sistem za brisanje Swep	stran	45
Posebne krpe za čiščenje	stran	37	Različni pripomočki za mokro brisanje	stran	46
Rokavice	stran	38	Metle in krtače	stran	47
Brisalniki prahu	stran	39	Transportni in čistilni vozički	stran	49
Krpe za prah	stran	39	Hotelski vozički	stran	55
Krpe za prah	stran	40	Vrečke za smeti	stran	56
Prevleke	stran	41	Vrečke za odpadke	stran	57







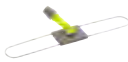

Opis izdelka	Uporaba	Barva	Velikost	Kol.	Vsebina na kol.	Št.	Kataloška št.	UT	Cena
<b>Krpe z mikrovlakni</b>									
 <p><b>MicroStar</b> Krpa iz mikrovlaknen je primerna za ogledala in steklene površine, iz neskončnih mikrovlaknen z visoko učinkovitostjo in dolgo uporabno dobo - idealna za ročno in strojno pripravo krp</p>		modra	38x40 cm	1 pak.	5 kosov	20	3.346-281.0	28	<b>15,70</b>
		rdeča	38x40 cm	1 pak.	5 kosov	20	3.346-282.0	28	<b>15,70</b>
		rumena	38x40 cm	1 pak.	5 kosov	20	3.346-283.0	28	<b>15,70</b>
		zelena	38x40 cm	1 pak.	5 kosov	20	3.346-284.0	28	<b>15,70</b>
 <p><b>MicroPlus</b> Posebna krpa iz mikrovlaknen za mokra območja, z dobrim vpijanjem vode in visoko učinkovitostjo čiščenja, pletena krpa iz mikrovlaknen z veliko prostornino in izjemno vpojnostjo umazanije</p>		modra	38x38 cm	1 pak.	5 kosov	20	3.346-286.0	28	<b>16,76</b>
		rdeča	38x38 cm	1 pak.	5 kosov	20	3.346-285.0	28	<b>16,76</b>
		rumena	38x38 cm	1 pak.	5 kosov	20	3.346-287.0	28	<b>16,76</b>
		zelena	38x38 cm	1 pak.	5 kosov	20	3.346-288.0	28	<b>16,76</b>
 <p><b>MicroPU plus</b> Krpa iz mikrovlaknen za vse površine, zlasti površine iz nerjavnega jekla, iz mikrovlaknen s poliuretanskim slojem, visoka zmogljivost vpijanja vode, z visoko učinkovitostjo čiščenja, brez puščanja sledi, dolga uporabna doba</p>		modra	35x40 cm	1 pak.	5 kosov	40	3.346-413.0	28	<b>18,87</b>
		rdeča	35x40 cm	1 pak.	5 kosov	40	3.346-414.0	28	<b>18,87</b>
		rumena	35x40 cm	1 pak.	5 kosov	40	3.346-415.0	28	<b>18,87</b>
		zelena	35x40 cm	1 pak.	5 kosov	40	3.346-416.0	28	<b>18,87</b>
 <p><b>MicroWindow</b> Krpa iz mikrovlaknen za čiščenje oken, ogledal in drugih steklenih površin brez puščanja sledi in vlaken, visoka zmogljivost vpijanja vode, odpornost proti kemikalijam in dobre lastnosti drsenja</p>		bež	38x40 cm	1 pak.	5 kosov	20	3.346-293.0	28	<b>20,97</b>
 <p><b>MicroGlass</b> Krpa iz mikrovlaknen za preprosto čiščenje in sušenje kozarcev, posode in jedilnega pribora ter za čiščenje drugih steklenih površin brez sledi in puščanja vlaken - nadvse primerna za hotele, restavracije in kavarne</p>		modra	40x50 cm	1 pak.	5 kosov	20	3.346-294.0	28	<b>20,97</b>
 <p><b>MicroDish</b> Krpa za posodo iz mikrovlaknen, za brisanje kozarcev, posode in jedilnega pribora brez puščanja sledi, odstranjuje maščobe in polira že med sušenjem, nadvse primerna za hotele, restavracije in kavarne</p>		modra/bela	50x57 cm	1 pak.	3 kosi	40	3.346-295.0	28	<b>13,60</b>
<b>Krpe iz mikrovlaknen Classic</b>									
 <p><b>MicroSpun</b> Krpa iz neskončnih mikrovlaknen z visoko učinkovitostjo, posebno primerna za ogledala ter steklene in gladke površine - idealna za ročno in strojno pripravo krp</p>		modra	37,5x38 cm	1 pak.	10 kosov	10	3.338-248.0	28	<b>22,56</b>
		rdeča	37,5x38 cm	1 pak.	10 kosov	10	3.338-247.0	28	<b>22,56</b>
		rumena	37,5x38 cm	1 pak.	10 kosov	10	3.338-249.0	28	<b>22,56</b>
		zelena	37,5x38 cm	1 pak.	10 kosov	10	3.338-250.0	28	<b>22,56</b>
 <p><b>MicroPremium</b> Posebej za mokra območja zahvaljujoč dobri vpojnosti, učinkovita pletena krpa iz mikrovlaknen z izjemno vpojnostjo umazanije</p>		modra	40x40 cm	1 pak.	10 kosov	20	3.338-274.0	28	<b>20,97</b>
		rdeča	40x40 cm	1 pak.	10 kosov	20	3.338-272.0	28	<b>20,97</b>
		rumena	40x40 cm	1 pak.	10 kosov	20	3.338-276.0	28	<b>20,97</b>
		zelena	40x40 cm	1 pak.	10 kosov	20	3.338-278.0	28	<b>20,97</b>
		bela	40x40 cm	1 pak.	10 kosov	20	3.338-280.0	28	<b>20,97</b>

Opis izdelka	Uporaba	Barva	Velikost	Kol.	Vsebina na kol.	Št.	Kataloška št.	UT	Cena
<b>Krpe za čiščenje</b>									
	<b>Profli</b> Prilagodljiva in vsestranska, univerzalna krpa za brisanje, za vsa področja in skoraj vsak namen uporabe, nadvse primerna za delo z vedrom	modra	38x38 cm	1 pak.	10 kosov	20	3.346-276.0	28	<b>14,65</b>
		rdeča	38x38 cm	1 pak.	10 kosov	20	3.346-277.0	28	<b>14,65</b>
		rumena	38x38 cm	1 pak.	10 kosov	20	3.346-278.0	28	<b>14,65</b>
		zelena	38x38 cm	1 pak.	10 kosov	20	3.346-279.0	28	<b>14,97</b>
	<b>Uni</b> Vsestransko uporabna, večnamenska krpa iz koprne, za hitro vsakdanje čiščenje, idealna za mokro čiščenje	modra	38x38 cm	1 pak.	10 kosov	20	3.346-274.0	28	<b>6,22</b>
		rdeča	38x38 cm	1 pak.	10 kosov	20	3.346-273.0	28	<b>6,22</b>
		rumena	38x38 cm	1 pak.	10 kosov	20	3.346-272.0	28	<b>6,22</b>
		zelena	38x38 cm	1 pak.	10 kosov	20	3.346-275.0	28	<b>6,22</b>
	<b>Krpa za čiščenje z vafljasto strukturo</b> Učinkovita, robustna krpa za drgnjenje z vafljasto strukturo, dobro vpijanje umazanije in dolga uporabna doba, idealna za mokro čiščenje	naravna	50x60 cm	1 pak.	10 kosov	10	3.346-365.0	28	<b>19,92</b>
				1 kos	1 kos	10	3.346-366.0	28	<b>3,06</b>
<b>Gobaste krpe</b>									
	<b>Gobaste krpe</b> Suha guba brez silikona, ne pušča vlaken, obstojna pri strojnem pranju, primerna za kompostiranje, primerna za vsa področja uporabe, kjer se zahteva dobro vpijanje večjih količin tekočine	rumena	25x31 cm	1 pak.	10 kosov	50	3.346-310.0	28	<b>14,86</b>
		rdeča	25x31 cm	1 pak.	10 kosov	50	3.346-311.0	28	<b>14,86</b>
		modra	25x31 cm	1 pak.	10 kosov	50	3.346-312.0	28	<b>14,86</b>
	<b>Gobaste krpe</b> Suha guba brez silikona, ne pušča vlaken, obstojna pri strojnem pranju, primerna za kompostiranje, primerna za vsa področja uporabe, kjer se zahteva dobro vpijanje večjih količin tekočine	rumena	18x20 cm	1 pak.	10 kosov	50	3.346-307.0	28	<b>5,90</b>
		rdeča	18x20 cm	1 pak.	10 kosov	50	3.346-308.0	28	<b>5,90</b>
		modra	18x20 cm	1 pak.	10 kosov	50	3.346-309.0	28	<b>5,90</b>
	<b>Rola gobastih krp</b> Suha guba brez silikona, ne pušča vlaken, obstojna pri strojnem pranju, primerna za vsa področja uporabe, kjer se zahteva dobro vpijanje večjih količin tekočine	modra	63 cm, 5 m	1 rol.	1 kos	10	3.345-669.0	28	<b>63,77</b>
		rdeča	63 cm, 5 m	1 rol.	1 kos	10	3.345-670.0	28	<b>63,77</b>
<b>Gobice</b>									
	<b>Gobica za čiščenje Non-Scratch</b> Za čiščenje občutljivih površin brez prask, univerzalno uporabna, mehka gobica z odprto, mehko koprno brez abrazivnih sredstev, 4-barvni sistem za preprosto razločevanje	rumena/bela	15x7x4,5 cm	1 pak.	10 kosov	10	3.346-266.0	28	<b>6,22</b>
		modra/bela	15x7x4,5 cm	1 pak.	10 kosov	10	3.346-269.0	28	<b>6,22</b>
		rdeča/bela	15x7x4,5 cm	1 pak.	10 kosov	10	3.346-267.0	28	<b>6,22</b>
		zelena/bela	15x7x4,5 cm	1 pak.	10 kosov	10	3.346-268.0	28	<b>6,22</b>
	<b>Gobica za kopalnice Soft</b> Za nežno čiščenje vseh sanitarnih površin, elastična koprna z mehkim abrazivnim sredstvom za hitro in učinkovito odstranjevanje umazanije	rumena/modra	15x7x4,5 cm	1 pak.	10 kosov	10	3.346-270.0	28	<b>6,22</b>
		rumena/modra	18x14x5 cm	1 pak.	5 kosov	6	3.346-445.0	28	<b>11,49</b>
	<b>Abrazivna gobica Strong</b> Idealna za običajno pomivanje ter za splošno čiščenje in odstranjevanje močne umazanije, kakovostna gobica z zeleno koprno za drgnjenje	rumena/zelena	15x7x4,5 cm	1 pak.	10 kosov	10	3.346-264.0	28	<b>6,22</b>
		rumena/zelena	9,5x7x4,5 cm	1 pak.	10 kosov	10	3.346-265.0	28	<b>4,11</b>
		rumena/zelena	9,5x7x4,5 cm	1 pak.	100 kosov		3.338-221.0	28	<b>26,24</b>



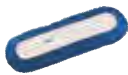

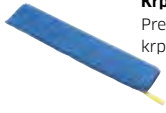



Opis izdelka	Uporaba	Barva	Velikost	Kol.	Vsebina na kol.	Št.	Katalogška št.	UT	Cena
 <b>Gobica za lonce HeavyDuty</b> Za močno drgnjenje neobčutljivih površin pri zelo močni in trdovratni umazaniji, brez težav odstrani ostanke prisomojene hrane in zaskorjeno umazanijo		rumena/črna	9,5x7x4,5 cm	1 pak.	10 kosov	10	3.346-263.0	28	<b>4,11</b>
 <b>Gobica za čiščenje tabel Blacky</b> Izjemno vpojna in robustna, idealna za vsestransko mokro čiščenje (npr.: šolske table), drobne pore in visoka elastičnost		rumena	18x12,5x5 cm	1 kos	1 kos	20	3.346-262.0	28	<b>1,37</b>
<b>Radirne in žične gobice</b>									
 <b>Radirna gobica PowerClean</b> Radira sledi čevljev na tleh, odstrani madeže pisal, sledi čajnih in kavnihi škodelic, odstranjuje umazanijo s pohištva in kuhinjskih aparatov itd. - temeljito čiščenje brez kemičnih sredstev (pred uporabo na občutljivih površinah najprej preizkusite)		bela	10x6x2,9 cm	1 pak.	12 kosov	40	3.346-261.0	28	<b>10,43</b>
 <b>Razmaščevalna palica Pumie</b> Očisti obroče umazanije v stranišču, brez prask odstrani vodne obloge, madeže, vodni kamen, rjo in mineralne obloge na vseh vrstah sanitarne opreme, plovec (pred uporabo na občutljivih površinah najprej preizkusite)		siva	15,2x1,9x3,2 cm	1 kos	1 kos	12	3.346-082.0	28	<b>7,27</b>
 <b>Žična gobica iz inoksa</b> Za preprosto čiščenje loncev iz nerjavnega jekla, odstranjuje zaskorjeno umazanijo, visoka odpornost in dolga uporabna doba, idealna za intenzivno drgnjenje		Srebrna	40 g	1 pak.	10 kosov	4	3.346-271.0	28	<b>10,43</b>
<b>Posebne krpe za čiščenje</b>									
 <b>Krpe Chicopee J (ekološka linija)</b> Tekstilne čistilne krpe za naporno brisanje, brez vlaken in z izjemno odpornostjo na trganje in topila		bela	30x43 cm	1 kart.	1200 kosov	15	3.338-012.0	28	<b>200,15</b>
		bela	31x60 cm	1 rol.	600 kosov	30	3.338-013.0	28	<b>129,85</b>
 <b>Krpe Chicopee VeraClean (Chux)</b> Tekstilne čistilne krpe z izjemno vpojnostjo za vodo, olje in druge tekočine. V obliki role		modra	29x37 cm	1 rol.	400 kosov	80	3.338-017.0	28	<b>57,02</b>
 <b>Polirne krpe Chicopee VeraClean (Ko-Ton)</b> Tekstilne čistilne krpe brez silikona za natančno čiščenje in poliranje, izjemna odpornost na trganje				1 kart.	800 kosov	24	3.338-014.0	28	<b>147,45</b>
				1 kart.	500 kos	18	3.338-015.0	28	<b>162,95</b>
 <b>Večnamenske krpe Chicopee (Super-Twill)</b> Tekstilne čistilne krpe brez silikona za naporno čiščenje brez vlaken. So izjemno odporne proti trganju in imajo odlično vpojnost. Prav tako so odporne proti topilom in čistilnim sredstvom		modra	34x53 cm	1 kart.	130 kosov	60	3.338-019.0	28	<b>54,81</b>
		bela	34x53 cm	1 kart.	130 kosov	60	3.338-018.0	28	<b>54,81</b>











Opis izdelka	Uporaba	Barva	Velikost	Kol.	Vsebina na kol.	Št.	Katalogska št.	UT	Cena	
<b>Rokavice</b>										
 <p><b>Zaščitne rokavice iz lateksa</b> Rokavice za zaščito pred kemikalijami, 300 mm, robustne, posebno mehke rokavice za večkratno uporabo iz naravnega kavčuka, brez pudra, nesterilne, bombažna podlaga, anatomsko prilaganje, profil s satastim vzorcem in okroglim robom, primerne za živila, v skladu z direktivo PSA 89/686/EGS in standardi EN 420, EN 388, EN 374, oznaka CE: kategorija III (vodoodporne rokavice za zaščito pred nevarnimi kemikalijami)</p>	<b>Zaščita:</b> kislina, baze alkoholi ketoni	rumena	S 7	1 par	1 par	12	3.346-204.0	28	<b>1,26</b>	
		rumena	M 8	1 par	1 par	12	3.346-205.0	28	<b>1,26</b>	
		rumena	L 9	1 par	1 par	12	3.346-206.0	28	<b>1,26</b>	
		rumena	XL 10	1 par	1 par	12	3.346-207.0	28	<b>1,26</b>	
		<b>Brez zaščite:</b> maščobe, olja naftni proizvodi oksidativne kisline klorirana topila	modra	S 7	1 par	1 par	12	3.346-208.0	28	<b>1,26</b>
			modra	M 8	1 par	1 par	12	3.346-209.0	28	<b>1,26</b>
			modra	L 9	1 par	1 par	12	3.346-210.0	28	<b>1,26</b>
			modra	XL 10	1 par	1 par	12	3.346-211.0	28	<b>1,26</b>
			rdeča	S 7	1 par	1 par	12	3.346-212.0	28	<b>1,26</b>
		rdeča	M 8	1 par	1 par	12	3.346-213.0	28	<b>1,26</b>	
		rdeča	L 9	1 par	1 par	12	3.346-214.0	28	<b>1,26</b>	
		rdeča	XL 10	1 par	1 par	12	3.346-215.0	28	<b>1,26</b>	
		 <p><b>Zaščitne rokavice iz nitrila</b> Rokavice za zaščito pred kemikalijami, 310 mm, robustne, cenovno ugodne rokavice za večkratno uporabo iz nitrilovega kavčuka, brez pudra, nesterilne, anatomsko prilaganje, profil s satastim vzorcem, brez okroglega roba, primerne za živila, v skladu z direktivo PSA 89/686/EGS in standardi EN 420, EN 388, EN 374, oznaka CE: kategorija III (vodoodporne rokavice za zaščito pred nevarnimi kemikalijami)</p>	<b>Zaščita:</b> maščobe, olja ogljikovodiki klorirana topila alergije tipa 1	modra	S 7	1 par	1 par	12	3.346-216.0	28
modra	M 8			1 par	1 par	12	3.346-217.0	28	<b>1,90</b>	
modra	L 9			1 par	1 par	12	3.346-218.0	28	<b>1,90</b>	
modra	XL 10			1 par	1 par	12	3.346-219.0	28	<b>1,90</b>	
<b>Brez zaščite:</b> ketoni oksidativne kisline aldehidi	zelena			S 7	1 par	1 par	12	3.346-220.0	28	<b>2,32</b>
	zelena	M 8	1 par	1 par	12	3.346-221.0	28	<b>2,32</b>		
	zelena	L 9	1 par	1 par	12	3.346-222.0	28	<b>2,32</b>		
	zelena	XL 10	1 par	1 par	12	3.346-223.0	28	<b>2,32</b>		
 <p><b>Zaščitne rokavice iz nitrila</b> Rokavice za zaščito pred kemikalijami, 330 mm, rokavice za večkratno uporabo iz nitrilovega kavčuka, brez pudra, nesterilne, bombažna podlaga, anatomsko prilaganje, profil s satastim vzorcem, brez okroglega roba, primerne za živila, v skladu z direktivo PSA 89/686/EGS in standardi EN 420, EN 388, EN 374, oznaka CE: kategorija III (vodoodporne rokavice za zaščito pred nevarnimi kemikalijami)</p>	<b>Zaščita:</b> maščobe, olja ogljikovodiki klorirana topila alergije tipa 1	zelena	S 7	1 par	1 par	12	3.346-220.0	28	<b>2,32</b>	
		zelena	M 8	1 par	1 par	12	3.346-221.0	28	<b>2,32</b>	
		zelena	L 9	1 par	1 par	12	3.346-222.0	28	<b>2,32</b>	
		zelena	XL 10	1 par	1 par	12	3.346-223.0	28	<b>2,32</b>	
		<b>Brez zaščite:</b> ketoni oksidativne kisline aldehidi	svetlo modra	S 7	1 par	1 par	12	3.346-240.0	28	<b>3,69</b>
svetlo modra	M 8		1 par	1 par	12	3.346-241.0	28	<b>3,69</b>		
svetlo modra	L 9		1 par	1 par	12	3.346-242.0	28	<b>3,69</b>		
svetlo modra	XL 10		1 par	1 par	12	3.346-243.0	28	<b>3,69</b>		
 <p><b>Zaščitne rokavice iz vinila</b> Rokavice za zaščito pred kemikalijami, 300 mm, rokavice za večkratno uporabo iz polivinilklorida (PVC), brez pudra, nesterilne, notranjost s podlago, anatomsko prilaganje, profil s satastim vzorcem, brez okroglega roba, primerne za živila, v skladu z direktivo PSA 89/686/EGS in standardi EN 420, EN 388, EN 374, oznaka CE: kategorija III (vodoodporne rokavice za zaščito pred nevarnimi kemikalijami)</p>	<b>Zaščita:</b> kislina, baze, alergije tipa 1	svetlo modra	S 7	1 pak.	100 kosov	10	3.345-881.0	28	<b>8,33</b>	
		svetlo modra	M 8	1 pak.	100 kosov	10	3.345-882.0	28	<b>8,33</b>	
		svetlo modra	L 9	1 pak.	100 kosov	10	3.345-883.0	28	<b>8,33</b>	
		svetlo modra	XL 10	1 pak.	100 kosov	10	3.345-884.0	28	<b>8,33</b>	
		<b>Brez zaščite:</b> kemična topila živila z veliko olja in maščobe	naravna	S / 7	1 pak.	100 kosov	10	3.345-881.0	28	<b>8,33</b>
naravna	M / 8		1 pak.	100 kosov	10	3.345-882.0	28	<b>8,33</b>		
naravna	L / 9		1 pak.	100 kosov	10	3.345-883.0	28	<b>8,33</b>		
naravna	XL / 10		1 pak.	100 kosov	10	3.345-884.0	28	<b>8,33</b>		
 <p><b>Rokavice za enkratno uporabo iz lateksa 50 Plus</b> Iz naravnega kavčukovega lateksa, brez pudra, nesterilne, obojestranska uporaba, dober otip, zaščita pred kemičnimi nevarnostmi (PSA-kat. III), primerne za delo v laboratoriju po EN 374-3</p>	<b>Zaščita:</b> kislina, baze, alergije tipa 1	svetlo modra	S 7	1 pak.	100 kosov	10	3.345-881.0	28	<b>8,33</b>	
		svetlo modra	M 8	1 pak.	100 kosov	10	3.345-882.0	28	<b>8,33</b>	
		svetlo modra	L 9	1 pak.	100 kosov	10	3.345-883.0	28	<b>8,33</b>	
		svetlo modra	XL 10	1 pak.	100 kosov	10	3.345-884.0	28	<b>8,33</b>	
		<b>Brez zaščite:</b> kemična topila živila z veliko olja in maščobe	modra	S / 7	1 pak.	100 kosov	10	3.345-889.0	28	<b>8,33</b>
modra	M / 8		1 pak.	100 kosov	10	3.345-890.0	28	<b>8,33</b>		
modra	L / 9		1 pak.	100 kosov	10	3.345-891.0	28	<b>8,33</b>		
modra	XL / 10		1 pak.	100 kosov	10	3.345-892.0	28	<b>8,33</b>		
 <p><b>Rokavice za enkratno uporabo iz nitrila 35 Plus</b> Iz nitrilovega kavčuka, brez pudra, nesterilno, obojestranska možnost uporabe, dober oprijem, odporno proti olju in maščobam - idealne za živilsko uporabo in za čiščenje (PSA-kategorija III)</p>	<b>Zaščita:</b> kislina, baze, alergije tipa 1	svetlo modra	S 7	1 pak.	100 kosov	10	3.345-881.0	28	<b>8,33</b>	
		svetlo modra	M 8	1 pak.	100 kosov	10	3.345-882.0	28	<b>8,33</b>	
		svetlo modra	L 9	1 pak.	100 kosov	10	3.345-883.0	28	<b>8,33</b>	
		svetlo modra	XL 10	1 pak.	100 kosov	10	3.345-884.0	28	<b>8,33</b>	
		<b>Brez zaščite:</b> kemična topila živila z veliko olja in maščobe	črna	S / 7	1 pak.	100 kosov	10	3.345-885.0	28	<b>8,33</b>
črna	M / 8		1 pak.	100 kosov	10	3.345-886.0	28	<b>8,33</b>		
črna	L / 9		1 pak.	100 kosov	10	3.345-887.0	28	<b>8,33</b>		
črna	XL / 10		1 pak.	100 kosov	10	3.345-888.0	28	<b>8,33</b>		
 <p><b>Rokavice za enkratno uporabo iz nitrila 35 Black</b> Iz nitrilovega kavčuka, brez pudra, nesterilno, obojestranska možnost uporabe, dober oprijem, odporno proti olju in maščobam - idealne za živilsko uporabo in studie za tetovaže (PSA-kategorija III)</p>	<b>Zaščita:</b> kislina, baze, alergije tipa 1	svetlo modra	S 7	1 pak.	100 kosov	10	3.345-881.0	28	<b>8,33</b>	
		svetlo modra	M 8	1 pak.	100 kosov	10	3.345-882.0	28	<b>8,33</b>	
		svetlo modra	L 9	1 pak.	100 kosov	10	3.345-883.0	28	<b>8,33</b>	
		svetlo modra	XL 10	1 pak.	100 kosov	10	3.345-884.0	28	<b>8,33</b>	
		<b>Brez zaščite:</b> kemična topila živila z veliko olja in maščobe	modra	S / 7	1 pak.	100 kosov	10	3.346-083.0	28	<b>10,43</b>
modra	M / 8		1 pak.	100 kosov	10	3.346-084.0	28	<b>10,43</b>		
modra	L / 9		1 pak.	100 kosov	10	3.346-085.0	28	<b>10,43</b>		
modra	XL / 10		1 pak.	100 kosov	10	3.346-086.0	28	<b>10,43</b>		









Opis izdelka	Uporaba	Barva	Velikost	Kol.	Vsebina na kol.	Št.	Kataloška št.	UT	Cena
 <b>Rokavice za enkratno uporabo iz vinila 45 Plus</b> Iz vinila, brez pudra, nesterilno, obojestranska možnost uporabe, zaščita pred številnimi kemikalijami, dobra alternativa rokavicam iz lateksa – posebej primerna za osebe z alergijami tipa 1-A		prosojna	S / 7	1 pak.	100 kosov	10	3.345-893.0	28	<b>6,22</b>
		prosojna	M / 8	1 pak.	100 kosov	10	3.345-894.0	28	<b>6,22</b>
		prosojna	L / 9	1 pak.	100 kosov	10	3.345-895.0	28	<b>6,22</b>
		prosojna	XL / 10	1 pak.	100 kosov	10	3.345-896.0	28	<b>6,22</b>
<b>Brisalniki prahu</b>									
 <b>Brisalniki prahu ECO 540</b> S sprijemalom, brez nastavka za blazino in ročaja. Uporabiti ga je mogoče s pripadajočimi krpami za prah		siva	58 cm	1 kos	1 kos		3.335-752.0	28	<b>39,00</b>
 <b>Valovit nastavek za krpo</b> Za ECO 540		siva	58 cm	1 kos	1 kos		3.335-856.0	28	<b>10,43</b>
 <b>Brisalniki prahu</b> Z gumijastimi lamelami, brez ročaja, uporabiti ga je mogoče s pripadajočimi krpami za prah.		antracitna	40 cm	1 kos	1 kos		6.999-057.0	28	<b>32,15</b>
		antracitna	60 cm	1 kos	1 kos		6.999-152.0	28	<b>30,14</b>
 <b>Aluminijasti ročaj</b> Za držalo za krpo z zaponko, držalo za krpo PF in držalo za krpo s sprijemalom			140 cm	1 kos	1 kos	10	6.999-096.0	28	<b>6,43</b>
	 <b>Teleskopski ročaj</b> Teleskopski ročaj z držalom za krpo z zaponko, držalo za krpo PF in držalo za krpo s sprijemalom			97-184 cm	1 kos	1 kos	10	6.999-111.0	28
<b>Krpe za učinkovito brisanje prahu neolinn</b>									
 <b>neolinn BASIC</b> Z oljem impregnirane krpe za prah za vse gladke, elastične in trde talne obloge, krpa je prepognjena na četrtine in shranjena v vrečki, ki jo je mogoče ponovno zapreti.		rumena	30x60 cm	1 pak.	50 kosov	8	3.337-999.0	28	<b>14,65</b>
 <b>neolinn BASIC</b> Z oljem impregnirane krpe za prah za vse gladke, elastične in trde talne obloge, ploščato zapakirana v foliji iz polietilena.		rumena	24x60 cm	1 kart.	8x50 kosov		3.338-001.0	28	<b>91,28</b>
		rumena	62x96 cm	1 pak.	25 kosov	5	3.346-570.0	28	<b>44,16</b>
 <b>neolinn CLASSIC</b> Krpa iz koprne s posebnim lepilom za popolno čiščenje površin, predmetov in tal. V vrečki, ki jo je mogoče ponovno zapreti, je shranjena prepognjena na četrtine		bela	26x60 cm	1 pak.	25 kosov	18	3.338-004.0	28	<b>13,60</b>
 <b>Rola neolinn CLASSIC</b> Krpa iz koprne s posebnim lepilom za popolno čiščenje površin, predmetov in tal. Krpe so navite na roli in zapakirane v foliji iz polietilena		bela	20x32 cm	1 kart.	6x150 kosov		3.338-003.0	28	<b>112,99</b>

Opis izdelka	Uporaba	Barva	Velikost	Kol.	Vsebina na kol.	Št.	Kataloška št.	UT	Cena
<b>Krpa za prah Chicopee</b>									
 <b>Krpa Chicopee Stretch 'n Dust</b> Z oljem impregnirane krpe za prah za vse gladke, elastične in trde talne obloge.		rumena	61x36 cm	1 pak.	50 kosov	8	3.345-125.0	28	<b>32,15</b>
<b>Krpe za prah</b>									
	<b>Držalo za krpo za brisanje prahu</b> Brez ročaja		60 cm	1 kos	1 kos	10	6.999-092.0	28	<b>7,69</b>
			80 cm	1 kos	1 kos	10	6.999-093.0	28	<b>8,75</b>
			120 cm	1 kos	1 kos	10	6.999-108.0	28	<b>31,09</b>
			160 cm	1 kos	1 kos	10	6.999-243.0	28	<b>44,16</b>
	<b>Aluminijasti ročaj</b> Za držalo za krpo z zaponko, držalo za krpo PF in držalo za krpo s prijemalom		140 cm	1 kos	1 kos	10	6.999-096.0	28	<b>6,43</b>
	<b>Teleskopski ročaj</b> Teleskopski ročaj z držalom za krpo z zaponko, držalo za krpo PF in držalo za krpo s prijemalom		97-184 cm	1 kos	1 kos	10	6.999-111.0	28	<b>22,03</b>
	<b>Krpa za prah</b> 100 % bombaž, za suho brisanje srednje velikih in velikih površin, za držalo za krpo za brisanje prahu	naravna	60 cm	1 kos	1 kos	15	6.999-090.0	28	<b>12,23</b>
		naravna	80 cm	1 kos	1 kos	15	6.999-091.0	28	<b>14,44</b>
		naravna	120 cm	1 kos	1 kos	15	6.999-110.0	28	<b>26,14</b>
		naravna	160 cm	1 kos	1 kos	10	6.999-242.0	28	<b>44,80</b>
	<b>Krpa za prah iz akrila</b> Za suho brisanje srednje velikih in velikih površin, za držalo za krpo za brisanje prahu		60 cm	1 kos	1 kos	30	6.999-148.0	28	<b>13,70</b>
			80 cm	1 kos	1 kos	30	6.999-149.0	28	<b>15,81</b>
	<b>Mobilni brisalnik prahu</b> Krpa za brisanje prahu, za Mobil 57	naravna	26x80 cm	1 kos	1 kos	25	3.338-032.0	28	<b>16,02</b>
	<b>Držalo za krpo za brisanje prahu 60 cm</b> Upogibljivo držalo za brisanje in čiščenje težko dostopnih površin, tudi v povezavi z enim teleskopskim držalom		60x6 cm	1 kos	1 kos	6	6.999-150.0	28	<b>42,05</b>
	<b>Krpa za prah iz mikrovlakn 60 cm</b> Prevleka iz mikrovlakn za držalo za krpo za brisanje prahu 60 cm		60x8 cm	1 kos	1 kos	12	6.999-151.0	28	<b>27,09</b>
	<b>Držalo za krpo z zaponko</b> Vrtljivo za 360°, s hrbtu prijazno pritrditvijo na zaponko za krpe z žepkoma, brez ročaja	Žepek	40 cm	1 kos	1 kos	10	6.999-144.0	28	<b>35,84</b>
		Žepek	50 cm	1 kos	1 kos	10	6.999-276.0	28	<b>48,48</b>

























Opis izdelka	Uporaba	Barva	Velikost	Kol.	Vseбина					
					na kol.	Št.	Kataloška št.	UT	Cena	
 <b>Držalo za krpo PF</b> Držalo za krpo, za krpe z žepkoma/zaponko, brez ročaja	Žepek/zaponka		40 cm	1 kos	1 kos	10	3.346-580.0	28	<b>36,68</b>	
	Žepek/zaponka		50 cm	1 kos	1 kos	10	3.346-581.0	28	<b>41,95</b>	
 <b>Aluminijasti ročaj</b> Za držalo za krpo z zaponko, držalo za krpo PF in držalo za krpo s prijemalom			140 cm	1 kos	1 kos	10	6.999-096.0	28	<b>6,43</b>	
 <b>Teleskopski ročaj</b> Teleskopski ročaj z držalom za krpo z zaponko, držalo za krpo PF in držalo za krpo s prijemalom			97-184 cm	1 kos	1 kos	10	6.999-111.0	28	<b>22,03</b>	
<b>Prevleke</b>										
 <b>Krpa ECO!</b> Krpa iz mikrovlaklen z zanko, za zelo dobro vpijanje umazanije in učinkovito čiščenje vseh vodoodpornih talnih oblog, idealna za vsakodnevno vzdrževalno čiščenje	Žepek	modra	40 cm	1 kos	1 kos	25	6.999-143.0	28	<b>17,81</b>	
	Žepek	rdeča	40 cm	1 kos	1 kos	25	6.999-136.0	28	<b>17,81</b>	
 <b>ClaraClean S Mop</b> Krpa visoke kakovosti z odličnimi drsnimi lastnostmi in optimalno učinkovitostjo čiščenja vodoodpornih talnih oblog vseh vrst, idealna za vsakodnevno čiščenje, zelo dolga življenjska doba (do 700 ciklov pranja)	Žepek/zaponka	modra	40 cm	1 kos	1 kos	50	3.345-987.0	28	<b>13,70</b>	
	Žepek/zaponka	rdeča	40 cm	1 kos	1 kos	50	3.345-995.0	28	<b>13,70</b>	
	Žepek/zaponka	modra	50 cm	1 kos	1 kos	50	3.345-988.0	28	<b>18,45</b>	
	Žepek/zaponka	rdeča	50 cm	1 kos	1 kos	50	3.345-996.0	28	<b>18,45</b>	
 <b>MicroMop Plus</b> Prevlaka iz mikrovlaklen s ščetinami za zelo učinkovito čiščenje, dobre drsne lastnosti in življenjska doba, idealna za vsakodnevno čiščenje rahlo do močno umazanih hrapavih površin	Žepek/zaponka	bela/siva	40 cm	1 kos	1 kos	50	3.346-486.0	28	<b>9,38</b>	
	Žepek/zaponka	bela/siva	50 cm	1 kos	1 kos	50	3.346-487.0	28	<b>10,01</b>	
 <b>Krpa iz mikrovlaklen Basic</b> Prevlaka iz mikrovlaklen iz mehkega mikropliša, z mehкими ščetinami za večjo učinkovitost čiščenja in boljše drsne lastnosti, zelo primerna za vsakodnevno čiščenje rahlo hrapavih površin	Žepek/zaponka	bela/modra	40 cm	1 kos	1 kos	50	3.337-957.0	28	<b>8,33</b>	
	Žepek/zaponka	bela/modra	50 cm	1 kos	1 kos	50	3.337-958.0	28	<b>8,64</b>	
 <b>Krpa iz mikrovlaklen Eco</b> Prevlaka iz mikrovlaklen z zelo dobrim razmerjem med ceno in zmogljivostjo, iz mehkega mikropliša za vsakodnevno čiščenje gladkih površin z lažjo do srednje močno umazanijo	Žepek	bela	40 cm	1 kos	1 kos	50	3.346-455.0	28	<b>4,11</b>	
	Žepek	bela	50 cm	1 kos	1 kos	50	3.346-456.0	28	<b>4,43</b>	
 <b>TrioMop</b> Kombinirana prevleka iz mikrovlaklen poliestra, bombaža in viskoze, z odličnimi drsnimi lastnostmi, vpojnostjo in odstranjevanjem umazanije	Žepek/zaponka	siva/bela	40 cm	1 kos	1 kos	50	3.346-488.0	28	<b>10,43</b>	
	Žepek/zaponka	siva/bela	50 cm	1 kos	1 kos	50	3.346-489.0	28	<b>10,96</b>	











Opis izdelka	Uporaba	Barva	Velikost	Kol.	Vseбина				Cena	
					na kol.	Št.	Kataloška št.	UT		
 <b>Bombažna krpa Basic</b> Preveleka iz bombaža, z odlično vpojnostjo in odstranjevanjem umazanije, idealna za vsakodnevno, vsestransko vzdrževalno čiščenje	Žepek/zaponka	naravna	40 cm	1 kos	1 kos	50	3.337-959.0	28	<b>6,01</b>	
	Žepek/zaponka	naravna	50 cm	1 kos	1 kos	50	3.337-960.0	28	<b>6,53</b>	
 <b>Bombažna krpa Eco</b> Preveleka iz bombaža z zelo dobrim razmerjem med ceno in zmogljivostjo, vpojna in idealna za vsakodnevno vzdrževalno čiščenje	Žepek	naravna	40 cm	1 kos	1 kos	60	3.346-485.0	28	<b>4,11</b>	
	Žepek	naravna	50 cm	1 kos	1 kos	60	3.345-686.0	28	<b>4,43</b>	
<b>Preveleke Spezial</b>										
 <b>Dvojka krpa iz mikrovlaknen</b> Preveleka iz mikrovlaknen iz mehkega mikropliša, obojestransko uporabna za veliko zmogljivost, za vsakodnevno čiščenje gladkih površin z lažjo do srednje močno umazanijo	Žepek	bela	40 cm	1 kos	1 kos		3.345-514.0	28	<b>10,43</b>	
<b>Držalo za krpo s sprijemalom</b>										
 <b>Držalo za krpo s sprijemalom</b> Visokokakovostno sprijemalno držalo iz umetne mase za hitro in preprosto uporabo, optimalno pritrjeno z blok-sistemom (pritrditve)	Blok-sistem		40 cm	1 kos	1 kos	10	6.999-272.0	28	<b>30,99</b>	
	-		40 cm	1 kos	1 kos	10	6.999-271.0	28	<b>28,88</b>	
 <b>Aluminijasti ročaj</b> Za držalo za krpo z zaponko, držalo za krpo PF in držalo za krpo s sprijemalom			140 cm	1 kos	1 kos	10	6.999-096.0	28	<b>6,43</b>	
 <b>Teleskopski ročaj</b> Teleskopski ročaj z držalom za krpo z zaponko, držalo za krpo PF in držalo za krpo s sprijemalom			97-184 cm	1 kos	1 kos	10	6.999-111.0	28	<b>22,03</b>	
<b>Krpa s sprijemalom</b>										
 <b>Abrazivna krpa iz mikrovlaknen s sprijemalom</b> Namenska prevleka iz mikrovlaknen s sprijemalom za učinkovito čiščenje močne umazanije in varnostnih ploščic	Sprijemalo	modra	40 cm	1 kos	1 kos	25	6.999-273.0	28	<b>17,81</b>	
 <b>ClaraClean C Mop</b> Visokokakovostna krpa z odličnimi drsnimi lastnostmi in optimalno učinkovitostjo čiščenja, za vse vrste vodoodpornih tal, zelo dolga življenjska doba (do 700 ciklov pranja)	Sprijemalo	modra	40 cm	1 kos	1 kos	50	3.345-985.0	28	<b>13,18</b>	
	Sprijemalo	rdeča	40 cm	1 kos	1 kos	50	3.345-993.0	28	<b>13,18</b>	
 <b>Bombažna krpa s sprijemalom</b> Bombažna prevleka s sprijemalom, z zelo dobrim vpijanjem vode, idealna za vsakodnevno vzdrževalno čiščenje	Sprijemalo	naravna	40 cm	1 kos	1 kos	25	6.999-275.0	28	<b>11,49</b>	
<b>Pršilni sistem krp</b>										
 <b>Pršilni sistem krp ECO!</b> Za hitro čiščenje manjših površin, čistilna raztopina se nanaša s pritiskom na gumb. Dolžina 155 cm, vključno z 0,66-litrskim rezervoarjem, držalom za krpo (40 cm) in teleskopskim ročajem			40 cm	1 kos	1 kos	25	5.999-045.0	02	<b>142,29</b>	

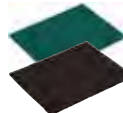



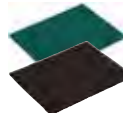





Opis izdelka	Uporaba	Barva	Velikost	Kol.	Vsebina na kol.	Št.	Kataloška št.	UT	Cena
<b>Pršilni sistem krp Classic</b> Ročaj z vgrajenim (maks. 500 ml) rezervoarjem in funkcijo pršenja, ergonomsko in preprosto za uporabo, z univerzalnim nastavkom, primeren za držalo za krpo z zaponko, držalo za krpo PF in držalo za krpo s sprijemalom			148 cm	1 kos	1 kos	5	3.346-574.0	28	<b>49,33</b>
<b>Mobilna vedra</b>									
 <b>Vedro z ožemalnikom krpe 15 l</b> 15-litrsko vedro z ločnim ročajem in valjnim ožemalnikom krpe, ki ga je mogoče uporabiti s pohodnim vzvodom na vedru, enostaven in preprost sistem je idealen za čiščenje majhnih površin			15 l	1 kos	1 kos		6.999-227.0	28	<b>73,67</b>
 <b>Pomično vedro z ožemalnikom in pomičnim U-ročajem, 25 l</b> Mobilno nerjaveče pomično vedro iz kakovostne plastike, s potisnim U-ročajem, ožemalnikom za krpo in modrim 25-litrskim vedrom			25 l	1 kos	1 kos		6.999-208.0	28	<b>176,02</b>
 <b>Pomično vedro z ročajem 25 l</b> Mobilno nerjaveče pomično vedro iz kakovostne plastike, s stranskim potisnim ročajem, modrim 25-litrskim vedrom in preprostim ožemalnikom za krpo			25 l	1 kos	1 kos		6.999-210.0	28	<b>172,86</b>
 <b>Dvojno pomično vedro, 2 x 15 l</b> Mobilno nerjavno dvojno pomično vedro iz 100-odstotnega polipropilena s stranskim potisnim ročajem in 15-litrskima vedroma različnih barv ter uporabniku prijaznim ožemalnikom za krpo			2x15 l	1 kos	1 kos		6.999-025.0	28	<b>184,45</b>
 <b>Dvojno pomično vedro, 2x25 l</b> Dvojno pomično vedro iz 100-% polipropilena, nerjaveče, zelo mobilno in opremljeno z ožemalnikom za krpo ter dvema 25-litrskima vedroma različnih barv, zelo higienično, preprosto čiščenje			2x25 l	1 kos	1 kos		6.999-209.0	28	<b>184,45</b>
 <b>Dodatna posoda</b> Za dvojno pomično vedro 6.999-025.0, za dodatno opremo ali platenke				1 kos	1 kos		6.999-077.0	28	<b>12,96</b>
 <b>Držalo za vrečke za smeti</b> Premišljeno držalo za vrečke za smeti za razširitev naših enojnih in dvojnih pomičnih vedr s segmentom za zbiranje odpadkov 6.999-210.0, 6.999-207.0, -209.0 in 6.999-025.0		siva		1 kos	1 kos		6.999-235.0	28	<b>16,97</b>
 <b>Vrečka za smeti, 50 l</b>		rdeča	50 l	1 kos	1 kos		6.999-233.0	28	<b>31,51</b>
		rumena	50 l	1 kos	1 kos		6.999-234.0	28	<b>31,51</b>

Opis izdelka	Uporaba	Barva	Velikost	Kol.	Vsebina na kol.	Št.	Kataloška št.	UT	Cena
	<b>Vedro</b>	rdeča	15 l	1 kos	1 kos	14	6.999-172.0	28	<b>20,97</b>
		modra	15 l	1 kos	1 kos	14	6.999-173.0	28	<b>20,97</b>
		rdeča	25 l	1 kos	1 kos	12	6.999-214.0	28	<b>20,97</b>
		modra	25 l	1 kos	1 kos	12	6.999-215.0	28	<b>20,97</b>
	<b>Ožemalnik</b> Valjni ožemalnik (nadomestni del), primeren za čistilne vozičke Premium in Classic ter za voziček s pomičnim vedrom			1 kos	1 kos	1	6.999-196.0	28	<b>73,67</b>
<b>Sistem za brisanje UltraSpeed Pro</b>									
	<b>Začetni komplet UltraSpeed Pro, 25 l</b> Neverjetno vsestransko, robustno plastično mobilno vedro z dobro izrabo prostora, opremljeno z edinstvenim izboljšanim ožemalnikom krpe za še boljše ožemanje. Uporabljenih krp ali čistilnega sredstva se vam ne bo treba dotakniti. Ergonomska oblika in preprosta uporaba z možnostjo razširitve v sklop z dvema pomičnima vedroma	modra/siva	56x38x86 cm	1 kos	1 kos	25	3.345-625.0	28	<b>247,69</b>
	<b>Začetni komplet UltraSpeed Pro Duo</b> Neverjetno vsestransko, robustno plastično dvojno pomično vedro z dobro izrabo prostora, vključno s potisnim ročajem, opremljeno z edinstvenim izboljšanim ožemalnikom krpe za še boljše ožemanje. Uporabljenih krp ali čistilnega sredstva se vam ne bo treba dotakniti. Ergonomska oblika in preprosta uporaba	modra/siva	59x38x86 cm	1 kos	1 kos	25	3.345-626.0	28	<b>289,85</b>
	<b>Vedro UltraSpeed Pro, 10 l</b> Za razširitev v sklop dveh pomičnih veder oz. kot dodatni odlagalni prostor	modra	10 l	1 kos	1 kos		3.345-614.0	28	<b>23,50</b>
	<b>Ožemalnik UltraSpeed Pro</b> Robusten in preprost plastičen ožemalnik zagotavlja odlične rezultate ožemanja. Krpe za ožemanje ni treba sneti z držala	siva		1 kos	1 kos		3.345-615.0	28	<b>61,03</b>
	<b>Komplet potisnega ročaja UltraSpeed Pro</b> Ergonomski potisni ročaj z velikim ročajem za preprosto vodenje vedra. Na vgrajene kljukice je mogoče pritrditi 6-litrsko vedro ali opozorilno tablo			1 kos	1 kos		3.345-613.0	28	<b>39,10</b>
	<b>Držalo za krpo UltraSpeed Pro</b> Lahko, a robustno držalo za krpo z velikim pohodnim vzvodom za preprosto odpiranje. Za uporabo z ožemalnikom UltraSpeed Pro, krpe pri ožemanju ni treba sneti z držala	siva	40 cm	1 kos	1 kos		3.345-616.0	28	<b>28,35</b>
	<b>Krpa UltraSpeed MicroPlus</b> Krpa iz mikrovlakn s prečiščenim učinkom čiščenja in dolgo življenjsko dobo	bela/črna	40 cm	1 kos	1 kos	20	3.337-976.0	28	<b>14,55</b>
	<b>Trojna krpa UltraSpeed</b> Taftana krpa, izjemna učinkovitost čiščenja, vpojnost, življenjska doba in higiena v enem	siva/bela	40 cm	1 kos	1 kos	20	3.345-478.0	28	<b>12,86</b>
	<b>Varnostna krpa UltraSpeed</b> Krpa iz posebnih vlaken (100 % poliamid) za izjemen učinek drgnjenja in dolgo življenjsko dobo	siva/črna	40 cm	1 kos	1 kos	20	3.337-978.0	28	<b>18,76</b>

Opis izdelka	Uporaba	Barva	Velikost	Kol.	Vsebina na kol.	Št.	Kataloška št.	UT	Cena
<b>Sistem za brisanje Swep</b>									
 <b>Držalo za krpo Duo Swep</b> Dvostransko in v obliki trapeza. S 3D-kolenom in brez ročaja. Za ergonomsko delo in dvakrat boljši rezultat čiščenja. Primerno za krpe Swep Classic in Swep Duo		siva	50 cm	1 kos	1 kos		3.337-513.0	28	<b>43,53</b>
 <b>Aluminijasti ročaj</b> Za držalo za krpo z zaponko, držalo za krpo PF in držalo za krpo s prijemalom			140 cm	1 kos	1 kos	10	6.999-096.0	28	<b>6,43</b>
 <b>Teleskopski ročaj</b> Teleskopski ročaj z držalom za krpo z zaponko, držalo za krpo PF in držalo za krpo s prijemalom			97-184 cm	1 kos	1 kos	10	6.999-111.0	28	<b>22,03</b>
 <b>Krpa Swep Duo MicroTech</b> 30 % poliester, 70 % mikrovlakna		siva	50 cm	1 kos	1 kos		3.337-963.0	28	<b>27,83</b>
 <b>Krpa Swep Duo HygienePlus</b> 100 % poliester-mikrovlakna s srebrnimi delci, vključno s sivimi čistilnimi trakovi		bela/siva	50 cm	1 kos	1 kos		3.345-438.0	28	<b>48,59</b>
 <b>Krpa Swep Duo MicroPlus</b> 100 % material iz mikrovlaknen		siva	50 cm	1 kos	1 kos		3.345-458.0	28	<b>30,25</b>
 <b>Krpa Swep Duo SafetyPlus</b> Abraziven del: 100 % poliamid, modra vlakna: 85 % poliester (mikrovlakna), 15 % poliester		siva/črna	50 cm	1 kos	1 kos		3.337-966.0	28	<b>30,46</b>
 <b>Krpa Swep Classic</b> Z modrim lepilnim trakom 70° C, 50 % poliester, 50 % viskoza		siva	50 cm	1 kos	1 kos		3.337-945.0	28	<b>27,19</b>
 <b>Krpa Swep Classic Extra</b> Z redčim lepilnim trakom 70° C, 30 % poliester, 70 % viskoza		siva	50 cm	1 kos	1 kos		3.337-947.0	28	<b>27,40</b>
 <b>Krpa Swep Classic MicroTech</b> S sivim lepilnim trakom 95 °C, 30 % poliester, 70 % mikrovlakna		siva	50 cm	1 kos	1 kos		3.337-949.0	28	<b>27,19</b>
 <b>Krpa Swep Classic HygienePlus</b> 100 % poliester-mikrovlakna s srebrnimi delci, vključno s sivimi čistilnimi trakovi		bela/siva	50 cm	1 kos	1 kos		3.345-348.0	28	<b>47,22</b>
 <b>Krpa Swep Classic MicroPlus</b> 100 % material iz mikrovlaknen		siva	50 cm	1 kos	1 kos		3.345-457.0	28	<b>30,14</b>









Opis izdelka	Uporaba	Barva	Velikost	Kol.	Vsebina na kol.	Št.	Kataloška št.	UT	Cena
<b>Različni pripomočki za mokro brisanje</b>									
 <b>Držalo za ploščato krpo Drewell 450</b> Brez ročaja			40 cm	1 kos	1 kos		3.335-741.0	28	<b>62,61</b>
 <b>Aluminijasti ročaj</b> Za držalo za krpo z zaponko, držalo za krpo PF in držalo za krpo s prijemalom			140 cm	1 kos	1 kos		100 6.999-096.0	28	<b>6,43</b>
 <b>Ploščata krpa 450</b> Z zankami, kot nalašč za Drewell 450		bela	12x42 cm	1 kos	1 kos		3.335-831.0	28	<b>20,97</b>
 <b>Dvojka krpa iz mikrovlnen</b> Prevleka iz mikrovlnen iz mehkega mikropliša, obojestransko uporabna za veliko zmogljivost, za vsakodnevno čiščenje gladkih površin z lažjo do srednje močno umazanijo	Žepak	bela	40 cm	1 kos	1 kos		3.345-514.0	28	<b>10,43</b>
 <b>Plastična sponka za krpo</b> Primerna za resaste krpe, iz plastike, brez ročaja		rumena		1 kos	1 kos		3.337-506.0	28	<b>7,48</b>
 <b>Aluminijasti ročaj</b> Za držalo za krpo z zaponko, držalo za krpo PF in držalo za krpo s prijemalom			140 cm	1 kos	1 kos		100 6.999-096.0	28	<b>6,43</b>
 <b>Resasta krpa s trakom</b>		naravna	400 g	1 kos	1 kos		3.335-828.0	28	<b>15,70</b>
		naravna	450 g	1 kos	1 kos		3.335-829.0	28	<b>16,76</b>
		naravna		1 kos	1 kos		3.337-920.0	28	<b>7,42</b>
 <b>Ožemna krpa z ročajem</b> V ročaju je vgrajen mehanizem za ožemanje		rdeča		1 kos	1 kos		3.337-508.0	28	<b>60,29</b>
 <b>Nadomestna ožemalna krpa</b> za sistem ožemalnih krp, 100 % bombaž		naravna		1 kos	1 kos		3.337-938.0	28	<b>27,51</b>
 <b>Pripomoček za čiščenje robov z ročajem</b> Za krpo Maxi, kot nalašč za čiščenje robov in vogalov		antracitna	10x23 cm	1 kos	1 kos	12	6.999-101.0	28	<b>28,35</b>
 <b>Pripomoček za čiščenje robov z vpetjem za ročaj</b> Za krpo Maxi, kot nalašč za čiščenje robov in vogalov, brez ročaja		antracitna	10x23 cm	1 kos	1 kos		6.999-158.0	28	<b>31,51</b>









Opis izdelka	Uporaba	Barva	Velikost	Kol.	Vsebina na kol.	Št.	Kataloška št.	UT	Cena
 <b>Aluminijasti ročaj</b> Za držalo za krpo z zaponko, držalo za krpo PF in držalo za krpo s sprijemalom			140 cm	1 kos	1 kos	100	6.999-096.0	28	<b>6,43</b>
 <b>Krpa Maxi</b> Izjemno učinkovita abrazivna koprena, kot nalašč za odstranjevanje rahlo zasušene umazanije z občutljivih površin		bela	12x26 cm	1 kos	1 kos	12	6.999-102.0	28	<b>6,53</b>
 <b>Krpa Maxi</b> Izjemno učinkovita abrazivna koprena, kot nalašč za odstranjevanje trdovratne umazanije		zelena	11,5x25 cm	1 pak.	5 kosov		3.345-501.0	02	<b>29,51</b>
		črna	11,5x25 cm	1 pak.	5 kosov		3.345-502.0	02	<b>29,51</b>
 <b>Krpa iz mikrovlakn Maxi</b> Vpojna in abrazivna ročna krpa, kombinacija belega poliestra/mikrovlakn in sivih abrazivnih krtačnih trakov		bela/siva	12x26 cm	1 pak.	5 kosov		3.345-503.0	28	<b>52,59</b>
 <b>Ročna krpa Melamin</b> S profilno strukturo za globinsko čiščenje, primerne so za gladko kamenje, umetno kamenje, naravno kamenje, terakoto, beton s prevleko in strukturirane varnostne ploščice		siva/bela	11,5x25 cm	1 pak.	1 kos		3.345-900.0	02	<b>8,33</b>
 <b>PU-ročna krpa</b> Nad vse primerna za čiščenje vogalov in manjših površin, zelo robustna, zelo dobra učinkovitost čiščenja z možnostjo obojestranske uporabe, idealna za uporabo s pripomočki za čiščenje robov		črna/zelena	25x12 cm	1 kos	1 kos	5	3.346-697.0	02	<b>6,22</b>
 <b>Krpa Mini</b> Izjemno učinkovita abrazivna koprena, kot nalašč za odstranjevanje trdovratne umazanije		zelena	15,5x23,5 cm	1 pak.	10 kosov		3.345-504.0	02	<b>11,28</b>
		črna	15,5x23,5 cm	1 pak.	10 kosov		3.345-505.0	02	<b>11,28</b>
<b>Metle in krtače</b>									
 <b>Mehka metla Superior</b> Kot nalašč za suho uporabo v notranjih območjih, z možnostjo pranja in steriliziranja v avtoklavu, brez ročaja		modra/bela	50 cm	1 kos	1 kos		3.345-469.0	28	<b>25,30</b>
 <b>Trda metla Superior</b> Kot nalašč za mokro uporabo v zunanjih območjih, z možnostjo pranja in steriliziranja v avtoklavu, brez ročaja		modra/bela	50 cm	1 kos	1 kos		3.345-470.0	28	<b>25,30</b>
 <b>Krtača</b> Kot nalašč za agresivno in higiensko krtačenje mokrih tal, z možnostjo pranja in steriliziranja v avtoklavu, brez ročaja		modra/bela	30 cm	1 kos	1 kos		3.345-471.0	28	<b>11,38</b>
 <b>Aluminijast ročaj metle</b>			Ø 23 mm, 145 cm	1 kos	1 kos		3.337-788.0	28	<b>16,76</b>

Opis izdelka	Uporaba	Barva	Velikost	Kol.	Vsebina na kol.	Št.	Katalogška št.	UT	Cena
 <b>Metla za odstranjevanje pajčevin ECO!</b> S teleskopskim ročajem, za odstranjevanje pajčevin in čiščenje ogrevalnih cevi ter stropov itd.				1 kos	1 kos		5.999-027.0	28	<b>38,89</b>
 <b>Smetišnica s profilom iz gume in potiskalcem</b> Sistem pometanja in zbiranja, ki je sestavljen iz potiskalca in smetišnice z ergonomskim ročajem ter profilom iz gume, je odlično prilagojen za zajemanje grobih in mokrih smeti.		modra	32×15×96 cm	1 kos	1 kos	1	6.999-191.0	28	<b>65,77</b>
 <b>Metla in zbiralnik ECO!</b> Idealno za enoročno delo: Zelo lahka metla ECO! ima zbiralnik za zbiranje grobih smeti in rob iz gume, ki se prilagodi pogojem tal.		siva	28×29×85 cm	1 kos	1 kos	1	6.999-226.0	28	<b>33,20</b>
 <b>Univerzalni komplet za pometanje</b> Metla in smetišnica		modra	35×22×7 cm	1 kos	1 kos	12	3.337-614.0	28	<b>4,11</b>
 <b>Higienska ročna krtača</b> Krtača s kratkim ročajem za optimalno čiščenje kuhinjskih pripomočkov, z možnostjo pranja in steriliziranja v avtoklavu		modra/bela	23 cm	1 kos	1 kos		3.345-472.0	28	<b>12,54</b>
 <b>Krtačka za čiščenje prelivne odprtine v likajih</b>		bela	22 cm	1 kos	1 kos		3.337-617.0	28	<b>7,27</b>
 <b>Komplet za čiščenje stranišča</b> Krtačka z držalom		bela		1 kos	1 kos		3.345-543.0	28	<b>4,85</b>
 <b>Gumijasti brisalec</b> Brisalec vode iz umetne mase		rumena/črna	55 cm	1 kos	1 kos	10	6.999-089.0	28	<b>13,60</b>
 <b>Aluminijasti ročaj</b> Za držalo za krpo z zaponko, držalo za krpo PF in držalo za krpo s prijemalom			140 cm	1 kos	1 kos	10	6.999-096.0	28	<b>6,43</b>
 <b>Tabla - nevarnost zdrsa</b> Hitro postavljiva, jasno vidna opozorilna tabla		rumena		1 kos	1 kos	5	6.999-104.0	28	<b>24,14</b>
 <b>Opozorilo za vratne okvirje</b> Opozorilo za obešanje „STOP – ni prehoda“ s prisესki			50×30 cm	1 kos	1 kos	10	6.999-229.0	28	<b>73,04</b>













Opis izdelka	Uporaba	Barva	Velikost	Kol.	Vsebina na kol.	Št.	Kataloška št.	UT	Cena
 <b>Veriga 1 m</b> Rumena veriga iz polipropilena, dolžina: 1 meter		rumena	100 cm	1 kos	1 kos	10	6.999-185.0	28	<b>4,32</b>
 <b>Ustavljajč za vrata z ročajem</b> Ergonomski ustavljač za vrata z gumijastim robom in ročajem iz aluminija, primeren za vse vrste vrat			15,7x7,9x90 cm	1 kos	1 kos	6	6.999-206.0	28	<b>32,57</b>
<b>Transportni in čistilni voziček Origo</b>									
 <b>Origo 300 FX</b> Popolnoma opremljen in sestavljen: 18 kg									
	Vsebuje: plastično podvozje s 4 kolesci 125 mm, 2 x pladenj, 2 x vedro 6 l, 1 x držalo za vrečke za smeti 2 x 70, vklj. s 4 x sponka za vrečko za smeti, odložišče za vrečko za smeri z opornim kolescem, 1 x držalo in 1 x odlagalno za krpo		Š126xG58x V100 cm	1 kos	1 kos		3.345-619.0	28	<b>680,88</b>
 <b>Origo 300 FX-A</b> Popolnoma opremljen in sestavljen: 18 kg									
	Vsebuje: plastično podvozje s 4 kolesci 125 mm, 2 x pladenj, 2 x vedro 6 l, 1 x vedro 15 l, 1 x vedro 25 l, 1 x navpičen ožemalnik, 1 x držalo za vrečke za smeti 2 x 70, vklj. s 4 x sponka za vrečko za smeti, odložišče za vrečko za smeri z opornim kolescem, 1 x držalo in 1 x odlagalno za krpo		Š126xG58x V100 cm	1 kos	1 kos		3.345-540.0	28	<b>735,69</b>
 <b>Origo 300 HHX</b> Popolnoma opremljen in sestavljen: 26 kg									
	Vsebuje: plastično podvozje s 4 kolesci 125 mm, 3 x pladenj, 4 x vedro 6 l, 4 x škatla s pokrovom, 1 x držalo za vrečke za smeti 2 x 70, vklj. s 4 x sponka za vrečko za smeti, odložišče za vrečko za smeri z opornim kolescem, 1 x držalo in 1 x odlagalno za krpo		Š126xG58x V100 cm	1 kos	1 kos		3.345-621.0	28	<b>1.123,56</b>
 <b>Origo 500 HHX</b> Popolnoma opremljen in sestavljen: 29 kg									
	Vsebuje: kovinsko podvozje s 4 kolesci 125 mm, 5 x pladenj, 4 x vedro 6 l, 4 x škatla s pokrovom, 1 x držalo za vrečke za smeti 2 x 70, vklj. s 4 x sponka za vrečko za smeti, odložišče za vrečko za smeri z opornim kolescem, 1 x držalo in 1 x odlagalno za krpo		Š127xG60x V100 cm	1 kos	1 kos		3.345-624.0	28	<b>1.294,31</b>
	<b>Pavšal za montažo Origo</b>			1 kos	1 kos		3.335-825.0	06	<b>20,97</b>

Opis izdelka	Uporaba	Barva	Velikost	Kol.	Vsebina na kol.	Št.	Kataloška št.	UT	Cena
<b>Dodatna oprema za Origo</b>									
 <b>Vedro, 6 l</b> Vklj. z barvnimi zaponkami, brez pokrova		modra	6 l	1 kos	1 kos		3.337-844.0	28	<b>28,04</b>
 <b>Pokrov za vedro, 6 l</b>		modra		1 kos	1 kos		3.337-845.0	28	<b>9,38</b>
 <b>Vedro</b>		modra	15 l	1 kos	1 kos		3.337-791.0	28	<b>20,43</b>
		modra	25 l	1 kos	1 kos		3.337-793.0	28	<b>22,25</b>
 <b>Podolgovato vedro, 22 l</b> Vključno z barvnimi zaponkami		modra	22 l	1 kos	1 kos		3.337-848.0	28	<b>42,69</b>
 <b>Pladenj</b> <b>Majhen pladenj</b>		modra		1 kos	1 kos		3.337-846.0	28	<b>23,08</b>
		modra		1 kos	1 kos		3.337-847.0	28	<b>19,82</b>
 <b>Zaboj</b> Za pripravo in prevažanje krp Swep, vključno z barvnimi zaponkami, brez pokrova		modra		1 kos	1 kos		3.337-849.0	28	<b>32,15</b>
 <b>Pokrov za škatlo</b> Vključno z barvnimi zaponkami		modra		1 kos	1 kos		3.337-850.0	28	<b>16,23</b>
 <b>Cedilo za škatlo</b> Za pripravo krp		modra		1 kos	1 kos		3.337-851.0	28	<b>43,53</b>
<b>Držalo za ploščat ožemalnik Swep Duo</b>				1 kos	1 kos		3.337-832.0	28	<b>155,99</b>
 <b>Ploščat ožemalnik Swep Duo</b>		temno siva		1 kos	1 kos		3.337-831.0	28	<b>199,00</b>

Opis izdelka	Uporaba	Barva	Velikost	Kol.	Vsebina na kol.	Št.	Kataloška št.	UT	Cena
	Zunanja vrečka Za držalo za vrečke Origo	siva	70 l	1 kos	1 kos		3.337-801.0	28	<b>58,91</b>
		siva	120 l	1 kos	1 kos		3.337-857.0	28	<b>65,14</b>
	Pokrov za vrečke za smeti Vključno z barvnimi zaponkami	siva	70 l	1 kos	1 kos		3.337-843.0	28	<b>19,60</b>
		siva	120 l	1 kos	1 kos		3.337-842.0	28	<b>28,56</b>
	Kljukica	siva		1 kos	1 kos		3.337-853.0	28	<b>2,74</b>
	Komplet vpetja za ročaj	siva		1 kos	1 kos		3.337-852.0	28	<b>7,17</b>
	Vijačno držalo za sponke Brez sponke za ročaj	siva		1 kos	1 kos		3.337-859.0	28	<b>2,21</b>
	Odlagalo za krpo	siva	Za Origo 300	1 kos	1 kos		3.337-854.0	28	<b>11,28</b>
		siva	Za Origo 500	1 kos	1 kos		3.337-855.0	28	<b>13,39</b>
<b>Transportni in čistilni voziček Clean Liner</b>									
	<b>Voziček Clean Liner Classic I</b> Z ožemalnikom za dve vedri, držalom za vrečke za smeti in omarico s predali, ki jih je mogoče zapreti			1 kos	1 kos		5.999-044.0	28	<b>864,28</b>
	<b>Clean Liner Classic II</b> Z valjastim ožemalnikom za dve vedri in držalom za vrečke za smeti, za krpo s pritrdilnim jezičkom			1 kos	1 kos		6.999-080.0	28	<b>500,65</b>
	<b>Voziček Clean Liner Classic III</b> Z ožemalnikom za dve vedri in držalom za vrečke za smeti			1 kos	1 kos		6.999-163.0	28	<b>512,24</b>
	<b>Voziček Clean Liner Classic IV</b> Hiter sistem za mokro čiščenje s predkondicioniranjem in držalom za vrečke za smeti			1 kos	1 kos		6.999-164.0	28	<b>522,78</b>

Nezavezujoča priporočena prodajna cena brez DDV.

Opis izdelka	Uporaba	Barva	Velikost	Kol.	Vsebina na kol.	Št.	Kataloška št.	UT	Cena
 <b>ECO!First Liner</b> Za učinkovito čiščenje, ki bo vidno na prvi pogled, in dovolj prostora za opremo, obloženim držalom za 150-litrsko vrečko, brez konzole ECO!First Liner				1 kos	1 kos		5.999-019.0	28	<b>579,70</b>
 <b>Voziček ECO!Clean Liner Mini</b> Hiter sistem za mokro čiščenje s predkondicioniranjem in obloženim držalom za vrečke za smeti				1 kos	1 kos		6.999-165.0	28	<b>732,53</b>
 <b>Clean Liner Classic Light Duty</b> Ergonomski čistilni voziček z 2 15-litrskima in 3 4-litrskimi vedri, modro posodo za krpo in poklopnim 120-litrskim držalom za vrečke za smeti				1 kos	1 kos	1	6.999-190.0	28	<b>980,22</b>
 <b>ECO!Clean Liner</b> Sistem za mokro čiščenje s predkondicioniranjem, obloženim držalom za 150-litrsko vrečko za smeti in omarico s predali, ki jih je mogoče zapreti				1 kos	1 kos		5.999-021.0	28	<b>1.169,94</b>
 <b>Ožemalnik ECO!Clean Liner</b> Z ožemalnikom za dve vedri, obloženim držalom za 150-litrsko vrečko za smeti in omarico s predali, ki jih je mogoče zapreti.				1 kos	1 kos		6.999-162.0	28	<b>1.391,28</b>
<b>Dodatna oprema za vozičke Clean Liner</b>									
 <b>Konzola ECO!First Liner</b> Dodaten prostor za čistilno opremo, kot nalašč za voziček ECO!First Liner				1 kos	1 kos		5.999-020.0	28	<b>315,15</b>
 <b>Mreža za krpe</b> S trakom za zapiranje, za shranjevanje in nežno pranje rabljenih krp v pralnem stroju		bela	70 l	1 kos	1 kos	50	6.999-130.0	28	<b>17,39</b>
		modra	50 l	1 kos	1 kos	60	6.999-128.0	28	<b>31,51</b>
		rdeča	20 l	1 kos	1 kos	60	6.999-129.0	28	<b>22,66</b>
 <b>Vrečka za smeti, 120 l</b> Z zadrgo, iz plastike, uporabna za vozičke Clean Liner Classic		rdeča	120 l	1 kos	1 kos	50	6.999-160.0	28	<b>63,13</b>
		modra	120 l	1 kos	1 kos	50	6.999-161.0	28	<b>63,13</b>
 <b>Vrečka za smeti, 120 l</b> Z zadrgo, iz plastike, primerno za vse transportne in čistilne vozičke		rumena	120 l	1 kos	1 kos	1	6.999-228.0	28	<b>110,67</b>
 <b>Vedro, 4 l</b>		rumena	4 l	1 kos	1 kos	30	5.999-049.0	28	<b>15,39</b>
		rdeča	4 l	1 kos	1 kos	30	5.999-050.0	28	<b>15,39</b>
		modra	4 l	1 kos	1 kos	30	5.999-051.0	28	<b>15,39</b>
		zelena	4 l	1 kos	1 kos	30	6.999-186.0	28	<b>15,39</b>

Opis izdelka	Uporaba	Barva	Velikost	Kol.	Vsebina na kol.	Št.	Kataloška št.	UT	Cena
 Pokrov za vedro 4 l				1 kos	1 kos	1	6.999-187.0	28	<b>12,96</b>
 Vedro		rdeča	15 l	1 kos	1 kos	14	6.999-172.0	28	<b>20,97</b>
		modra	15 l	1 kos	1 kos	14	6.999-173.0	28	<b>20,97</b>
		rdeča	25 l	1 kos	1 kos	12	6.999-214.0	28	<b>20,97</b>
		modra	25 l	1 kos	1 kos	12	6.999-215.0	28	<b>20,97</b>
 Posoda za krpo s pokrovom Za pripravo in shranjevanje krp		modra	10 l	1 kos	1 kos	1	6.999-199.0	28	<b>42,05</b>
		rdeča	10 l	1 kos	1 kos	1	6.999-200.0	28	<b>42,05</b>
		modra	20 l	1 kos	1 kos	1	5.999-052.0	28	<b>52,59</b>
		rdeča	20 l	1 kos	1 kos	1	5.999-053.0	28	<b>52,59</b>
 Predal s ključem Predal s ključem za čistilni voziček Premium			40 l	1 kos	1 kos	1	6.999-177.0	28	<b>94,75</b>
			22 l	1 kos	1 kos	1	6.999-176.0	28	<b>73,67</b>
			10 l	1 kos	1 kos	1	6.999-204.0	28	<b>52,59</b>
 Držalo posode za krpo Držalo za izvedbi posode za krpo 6.999-052.0 in 6.999-053.0 za pripravo krp				1 kos	1 kos		5.999-054.0	28	<b>38,05</b>
 Odlagališče za krpe Odlagališče za držala za krpe, primerno za vse čistilne vozičke in transportni voziček Classic				1 kos	1 kos		6.999-192.0	28	<b>20,97</b>
 Vpetje za ročaj Vpetje za ročaj s premerom 23 mm za pršilni sistem krp ECO! 5.999-045.0, sistem krp 6.999-145.0 in aluminijasti ročaj 6.999-096.0.			Ø 23 mm	1 kos	1 kos	1	6.999-193.0	28	<b>3,06</b>
 Vpetje za ročaj Vpetje za ročaj s premerom 26 mm za sistem krp ECO! 5.999-024.0 in teleskopski ročaj 6.999-111.0.			Ø 26 mm	1 kos	1 kos	1	6.999-194.0	28	<b>3,37</b>
 Vpetje za ročaj Universal Vpetje za različne premere ročajev, posebna gumijasta prevleka na ročaju preprečuje zdrs, ostane na ročaju in ne na vozičku				1 kos	1 kos	50	6.999-270.0	28	<b>5,38</b>















Opis izdelka	Uporaba	Barva	Velikost	Kol.	Vsebina na kol.	Št.	Kataloška št.	UT	Cena
 <p><b>Zložljivo držalo vrečk za smeti</b> Zložljivo držalo vrečke za smeti z dobro izrabo prostora kot dodatni pribor naših vozičkov Clean-Liner 6.999-080.0, 5.999-044.0, 6.999-163.0, 6.999-164.0 in 6.999-190.0</p>				1 kos	1 kos		5.999-048.0	28	<b>86,43</b>
 <p><b>Pokrov Clean Liner Classic</b> Dopolnilni, rumeni pokrov vedra za smeti za naša držala vrečk za smeti 6.999-080.0, 5.999-044.0, 6.999-163.0, 6.999-164.0 in 6.999-190.0 ter vse modele Clean Liner Classic</p>		rumena		1 kos	1 kos		6.999-174.0	28	<b>43,21</b>
 <p><b>Ločevalna prečka ECO!Trolleys</b> Priročno ločevanje vrečk za smeti, idealna za namestitve več mrež za krpe ali vrečk za smeti na vozičku, primerna za izdelka 5.999-019.0 in 5.999-021.0.</p>				1 kos	1 kos		5.999-035.0	28	<b>37,94</b>
 <p><b>Ožemalnik</b> Valjni ožemalnik (nadomestni del), primeren za čistilne vozičke Premium in Classic ter za voziček s pomičnim vedrom</p>				1 kos	1 kos		6.999-196.0	28	<b>73,67</b>
 <p><b>Valjni ožemalnik</b> Nadomestni valjasti ožemalnik za čistilni voziček 6.999-080.0 in pomično vedro 6.999-021.0</p>				1 kos	1 kos		6.999-195.0	28	<b>105,29</b>
 <p><b>Komplet pribora ECO!Liner</b> Primeren za vse čistilne vozičke: komplet pribora ECO!Liner z vedrom za pripravo krp, kadjo držala posode za krpo ter kljukico in ločevanjem vrečk za smeti</p>				1 kos	1 kos		5.999-025.0	28	<b>83,79</b>
<b>Dodatna oprema Trolley Classic</b>									
 <p><b>Vpetje za ročaj</b></p>		siva		1 kos	1 kos		3.346-492.0	28	<b>10,65</b>
 <p><b>Sponka za ročaj</b></p>		siva		1 kos	1 kos		3.346-493.0	28	<b>5,27</b>
 <p><b>Kljukica</b></p>		siva		1 kos	1 kos		3.346-494.0	28	<b>4,53</b>
 <p><b>Adapter za držalo vrečk 2x70 l Classic</b></p>		siva		1 kos	1 kos		6.999-292.0	28	<b>19,60</b>

Opis izdelka	Uporaba	Barva	Velikost	Kol.	Vsebina na kol.	Št.	Kataloška št.	UT	Cena
<b>Transportni in čistilni voziček Classic</b>									
	<b>Voziček Classic I</b> Idealen za hitro vzdrževalno čiščenje: čistilni voziček z dvema 4-litrskima vedroma različnih barv		107×66×112 cm	1 kos	1 kos		6.999-216.0	28	<b>258,23</b>
	<b>Voziček Classic II</b> Čistilni voziček z uporabniku prijaznim ožemalnikom za krpo in po dvema 4 in 15-litrskima vedroma različnih barv		107×66×112 cm	1 kos	1 kos		6.999-217.0	28	<b>378,39</b>
	<b>Voziček Classic III</b> Velik prostor za shranjevanje, ki vključuje: čistilni voziček s štirimi 4-litrskimi vedri različnih barv, ožemalnik za krpe in snemljivo dvojno pomično vedro		140×65×112 cm	1 kos	1 kos		6.999-218.0	28	<b>631,35</b>
	<b>Voziček Classic IV</b> Z ožemalnikom za krpe za prožnost pri uporabi: čistilni voziček z velikim prostorom za shranjevanje in štirimi 4-litrskimi in dvema 15-litrskima vedroma, vsa vedra so različnih barv		135×65×112 cm	1 kos	1 kos		6.999-219.0	28	<b>542,81</b>
	<b>Voziček Classic V</b> Čistilni voziček z velikim prostorom za shranjevanje za pripravo krp, vključuje dve 20-litrski posodi za krpe in štiri 4-litrška vedra različnih barv		114×52×112 cm	1 kos	1 kos		6.999-220.0	28	<b>580,85</b>
<b>Hotelski voziček Premium</b>									
	<b>Hotelski voziček Premium I</b> Visokokakovostni hotelski voziček za 6 do 8 sob, vključuje poklopno 120-litrsko držalo za vrečke za smeti, zaradi 125 mm velikih koles z odbijaci pa je manevriranje preprosto tudi ob veliki teži		113×64×142,5 cm	1 kos	1 kos		6.999-224.0	28	<b>1.465,06</b>
	<b>Hotelski voziček Premium II</b> 125 mm velika kolesa z odbijaci tudi pri veliki teži omogočajo preprosto manevriranje tega hotelskega vozička z držalom za vrečke za smeti (120 litrov), primeren za 10 do 12 sob		197×64×142,5 cm	1 kos	1 kos		6.999-225.0	28	<b>2.102,73</b>
	<b>Hotelski voziček Classic I</b> Hotelski voziček s poklopnim 120-litrskim držalom za vrečke za smeti, voziček je primeren za 12 do 15 sob ter ima tri lesene predale in 125 mm velika kolesa		117×53×128 cm	1 kos	1 kos		6.999-221.0	28	<b>1.022,38</b>
	<b>Hotelski voziček Classic II</b> Primeren za čiščenje 15 do 18 sob: hotelski voziček s poklopnim 120 litrov velikim držalom za vrečke za smeti, tremi predali iz lesa in petimi 125 mm velikimi kolesi.		127×53×128 cm	1 kos	1 kos		6.999-222.0	28	<b>1.043,46</b>
	<b>Hotelski voziček Classic III</b> Poklopno, 120 litrov veliko držalo za vrečke za smeti je del osnovne opreme hotelskega vozička za 10 do 12 sob, poleg tega ima voziček tri lesene predale in pet 125 mm velikih koles		107×53×128 cm	1 kos	1 kos		6.999-223.0	28	<b>864,28</b>

Nezavezujoča priporočena prodajna cena brez DDV.

Opis izdelka	Uporaba	Barva	Velikost	Kol.	Vsebina na kol.	Št.	Kataloška št.	UT	Cena
<b>Vrečke za smeti</b>									
 <b>Vrečka koša za kozmetiko UNIVERSAL 5 I</b> Vrečka HDPE, 310x370x0,005 mm		prosojna	50 rol. po 50 kosov	1 kart.	2.500 kos	108	3.346-224.0	28	<b>51,54</b>
 <b>Vrečka za smeti UNIVERSAL PLUS 20 I</b> Vrečka HDPE, 450x540x0,006 mm		prosojna	50 rol. po 40 kosov	1 kart.	2000 kosov	100	3.346-169.0	28	<b>52,17</b>
 <b>Vrečka za smeti UNIVERSAL PLUS 30 I</b> Vrečka HDPE, 500x600x0,006 mm		prosojna	20 rol. po 100 kosov	1 kart.	2000 kosov	96	3.346-225.0	28	<b>52,59</b>
 <b>Vrečka za smeti UNIVERSAL 30 I</b> Vrečka HDPE, 500x600x0,01 mm		prosojna	20 rol. po 50 kosov	1 kart.	1000 kosov	120	3.338-080.0	28	<b>52,59</b>
 <b>Vrečka za smeti FIRST 30 I</b> Vrečka LDPE, 260 + 240x600x0,02 mm		prosojna	20 rol. po 50 kosov	1 kart.	1000 kosov	64	3.346-227.0	28	<b>73,67</b>
 <b>Vrečka s trakom za zapiranje 30 I</b> Vrečka HDPE, 500x600 + 50x0,015 mm		bela	24 rol. po 25 kosov	1 kart.	600 kosov	72	3.346-226.0	28	<b>70,51</b>
 <b>Vrečka za smeti 45 I</b> Vrečka HDPE, 550x700x0,011 mm		prosojna	35 rol. po 20 kosov	1 kart.	875 kosov	80	3.338-081.0	28	<b>63,13</b>
 <b>Vrečka za smeti UNIVERSAL PLUS 60 I</b> Vrečka HDPE, 620x720x0,006 mm		prosojna	40 rol. po 50 kosov	1 kart.	2000 kosov	60	3.346-228.0	28	<b>84,21</b>
 <b>Vrečka za smeti FIRST 60 I</b> Vrečka HDPE, 600x720x0,012 mm		prosojna	20 rol. po 50 kosov	1 kart.	1000 kosov	80	3.345-864.0	28	<b>84,21</b>
 <b>Vrečka za smeti UNIVERSAL PLUS 65 I</b> Vrečka HDPE, 630x850x0,0075 mm		prosojna	9 rol. po 40 kosov	1 kart.	360 kosov	120	3.346-229.0	28	<b>23,82</b>
 <b>Vrečka za smeti UNIVERSAL 65 I</b> Vrečka HDPE, 630x850x0,01 mm, primerna za koše z žično mrežo		prosojna	10 rol. po 50 kosov	1 kart.	500 kos	96	3.346-230.0	28	<b>45,22</b>
 <b>Vrečka za smeti 65 I</b> Vrečka LDPE, 330 + 300x850x0,02 mm		bela	9 rol. po 40 kosov	1 kart.	360 kosov	88	3.338-083.0	28	<b>70,51</b>



Opis izdelka	Uporaba	Barva	Velikost	Kol.	Vsebina na kol.	Št.	Kataloška št.	UT	Cena
<b>Vreče za odpadke</b>									
 <b>Vreča za smeti ECO 70 I</b> Vreča LDPE, 575x1000x0,029 mm		modra	10 rol. po 25 kosov	1 kart.	250 kosov	40	3.346-231.0	28	<b>39,95</b>
 <b>Vreča za odpadke BASIC 70 I</b> Vreča LDPE 575x1000x0,035 mm		modra	10 rol. po 25 kosov	1 kart.	250 kosov	32	3.346-232.0	28	<b>48,38</b>
 <b>Vreča za odpadke PREMIUM 70 I</b> Vreča LDPE 575x1000x0,04 mm		modra	10 rol. po 25 kosov	1 kart.	250 kosov	60	3.338-079.0	28	<b>73,67</b>
		siva	10 rol. po 25 kosov	1 kart.	250 kosov	36	3.338-074.0	28	<b>73,67</b>
		bela	10 rol. po 25 kosov	1 kart.	250 kosov	42	3.338-075.0	28	<b>84,21</b>
		zeleno	10 rol. po 25 kosov	1 kart.	250 kosov	40	3.338-076.0	28	<b>84,21</b>
		rdeča	10 rol. po 25 kosov	1 kart.	250 kosov	40	3.338-077.0	28	<b>84,21</b>
 <b>Vreča za odpadke ECO 120 I</b> Vreča LDPE 700x1100x0,027 mm		modra	10 rol. po 25 kosov	1 kart.	250 kosov	32	3.346-234.0	28	<b>42,05</b>
 <b>Vreča za odpadke BASIC 120 I</b> Vreča LDPE, 700x1100x0,032 mm		modra	10 rol. po 25 kosov	1 kart.	250 kosov	64	3.345-587.0	28	<b>52,59</b>
		črna	10 rol. po 25 kosov	1 kart.	250 kosov	32	3.345-588.0	28	<b>52,59</b>
 <b>Vreča za odpadke PREMIUM 120 I</b> Vreča LDPE, 700x1100x0,037 mm		modra	10 rol. po 25 kosov	1 kart.	250 kosov	48	3.346-235.0	28	<b>63,13</b>
		črna	10 rol. po 25 kosov	1 kart.	250 kosov	48	3.338-072.0	28	<b>63,13</b>
 <b>Vreča za odpadke PREMIUM 120 I</b> Vreča LDPE, 700x1100x0,06 mm		modra	10 rol. po 25 kosov	1 kart.	250 kosov	40	3.346-236.0	28	<b>83,27</b>
		siva	10 rol. po 15 kosov	1 kart.	250 kosov	42	3.338-068.0	28	<b>82,11</b>
 <b>Vreča za odpadke PREMIUM 120 I</b> Vreča LDPE, 700x1100x0,065 mm		prosojna	10 rol. po 25 kosov	1 kart.	250 kosov	48	3.338-067.0	28	<b>84,21</b>
 <b>Vreča za odpadke UNIVERSAL 120 I</b> Vreča HDPE, 700x1100x0,018 mm		prosojna	10 rol. po 50 kosov	1 kart.	500 kos	42	3.346-233.0	28	<b>94,75</b>
 <b>Vreča za odpadke PREMIUM 120 I</b> Vreča LDPE, 700x1100x0,07 mm		modra	10 rol. po 25 kosov	1 kart.	250 kosov	30	3.345-747.0	28	<b>105,29</b>
		siva	10 rol. po 25 kosov	1 kart.	250 kosov	30	3.345-748.0	28	<b>105,29</b>
 <b>Vreča za odpadke 150 I</b> Vreča LDPE, 800x1000x0,06 mm		črna	10 rol. po 25 kosov	1 kart.	250 kosov	30	3.346-237.0	28	<b>78,52</b>
 <b>Vreča za odpadke 160 I</b> Vreča LDPE, 910x1000x0,05 mm		modra	20 rol. po 10 kosov	1 kart.	200 kos.	36	3.338-069.0	28	<b>77,47</b>
 <b>Vreča za odpadke PREMIUM 170 I</b> Vreča LDPE, 500 + 400x1100x0,038 mm		modra	10 rol. po 25 kosov	1 kart.	250 kosov	24	3.346-238.0	28	<b>92,65</b>
 <b>Vreča za odpadke 240 I</b> Vreča LDPE, 1000x1200x0,065 mm		črna	15 rol. po 10 kosov	1 kart.	150 kosov	30	3.338-084.0	28	<b>94,75</b>
 <b>Vreča za odpadke PREMIUM 300 I</b> Vreča LDPE, 650 + 550x1350x0,06 mm za 240 I smetnjake		modra	10 rol. po 10 kosov	1 kart.	100 kosov	30	3.346-239.0	28	<b>95,91</b>

Nezavezujoča priporočena prodajna cena brez DDV.

A dynamic splash of water with numerous bubbles is captured against a background of white tiled walls. The water is splashing onto a blue and white striped towel that is laid out on the floor. The bubbles are large and iridescent, reflecting light in various colors. The overall scene is clean and fresh, emphasizing hygiene and freshness.

**UČINKOVITO  
HIGIENSKO  
GOSPODARNO  
OKOLJU PRIJAZNO**

# **CLARA CLEAN<sup>®</sup> RELOAD**

Inovacija pri vzdrževalnem čiščenju –  
v Sloveniji ekskluzivno pri Kärcherju

# NASLEDNJA DIMENZIJA TEHNOLOGIJE ČIŠČENJA

ClaraClean® Reload je inovacija, s katero se optimizira profesionalno čiščenje. V Avstriji sedaj ekskluzivno pri Kärcherju.

## Vedno pripravljen za uporabo

Prvi smo razvili tkanino iz mikrovlaknen, katere formula aktivnih vlaken zagotovi, da **običajna čistilna sredstva niso več potrebna**.

ClaraClean® Reload lahko uporabljate v suhem, vlažnem ali mokrem stanju. Kako deluje? Nova, okolju prijazna formulacija za čiščenje je že integrirana v tkanini iz mikrovlaknen.

## ClaraClean® Reload ...

- zagotovi izjemno učinkovito čiščenje in visoko zmogljivost čiščenja površine.
- ohranja mikrovlakna,
- izboljša kakovost,
- je okolju prijaznejši kot druge možnosti.



Integrirane  
površinsko  
aktivne snovi



## Pametna kombinacija

Če sta se doslej dve komponenti, **čistilna tkanina** in **čistilna sredstva**, obravnavali ločeno (z glavno pozornostjo na čistilnih sredstvih), smo mi dejavnike profesionalnega čiščenja natančneje analizirali in prvič povezali med sabo.

## Natančno odmerjanje, čistoča brez primere

Ne preveč in ne premalo: posebej razvit, patentiran postopek omogoča, da higienska prevleka ali krpa iz mikrovlaknen ClaraClean® Reload enakomerno oddaja **izredno učinkovito formulacija za čiščenje**.

Higiensko prevleko ali krpo iz mikrovlaknen je treba **samo navlažiti z vodo** in že se **v tkanini integrirane snovi aktivirajo** in definirano oddajajo. Popolnoma natančno odmerjanje po potrebi – to zmore samo sistem ClaraClean® Reload.

Po postopku čiščenja se prevleka ali krpa v postopku pranja preprosto ponovno napolni. Ta postopek lahko ponovite tolikokrat, kot želite. Po koncu postopka pranja lahko krpo posušite ali ponovno uporabite kar v mokrem stanju.



Konvencionalno



Aktivna vlakna



# PREDNOSTI, PREDNOSTI ... IN ŠE VEČ PREDNOSTI

S sistemom ClaraClean® Reload vam Kärcher ponuja vrsto nepremagljivih prednosti. Na ta način prejmete tudi jasno konkurenčno prednost.



#### Poraba vode se močno zmanjša.

Ne potrebujete več odvečnih čistilnih sredstev.



Ravnanje z agresivnimi čistilnimi sredstvi zahteva strokovno znanje in varnostne ukrepe. ClaraClean® Reload z uporabljenimi aktivnimi snovmi zagotovi najboljše pogoje za **več varnosti**.



Odpravi se zamudno in morebiti napačno **odmerjanje čistilnih sredstev**



**Mehansko in kemično čiščenje** smo **združili** v en sam izdelek. To je pomembno predvsem za zdravstveno varstvo.



**Premajhno ali preveliko odmerjanje se učinkovito prepreči** in tako popolnoma onemogoči.



**Lažje shranjevanje čistilnih tkanin.**



Enakomerno in sledljivo oddajanje formulacije za čiščenje na površino. **Konstantno vlaženje tal** poskrbi za trajno visoko učinkovitost čiščenja.



**Postopkom čiščenja lahko vedno sledite.**

Ta učinkovit nadzorni mehanizem je pomemben kot dokaz za zaščito pred morebitnimi pravnimi sredstvi, npr. za bolnišnice.



**Čiščenje, ki ne poškoduje površine.**



Povsem drugače kot pri običajnih metodah se omogoči nespremenljiva omočljivost očiščene površine za daljši čas. Optimalen kontaktni kot **znatno podaljša čas pred ponovnim umazanjem**, saj se tal ne prekrije z odvečnimi čistilnimi sredstvi, ki privlačijo umazanijo. Čiščenje lahko opravite z bistveno **manj napora**. Tako prihranite čas in umazanija ne more več prodreti v globlje plasti. Zaradi tega **visokokakovostni materiali dlje časa ohranijo svojo vrednost**.



**Brez prenašanja** težkih, predhodno navlaženih prevlek ali krp.

# CLARA CLEAN RELOAD! OBZIREN DO OKOLJA – IN VAŠE DENARNICE

Zaradi ekonomičnega postopka boste prihranili denar. Tudi vaši izdatki se bodo močno zmanjšali.

## Ekološko? Da. Ekonomično? Seveda.

Minili so časi, ko so okolju prijazni in ekološki izdelki sicer razbremenili vest, vendar obremenili denarnico.

**Danes ni več nujno, da je trajnostnost draga!** Najboljši primer za to je ClaraClean® Reload, revolucionaren postopek čiščenja, ki je bolj učinkovit kot večina drugih čistilnih izdelkov.

## ClaraClean® Reload je izjemno učinkovit ...

- v doseženem rezultatu čiščenja.
- pri skrbni uporabi virov,
- pri gospodarnosti.

## Čist dobiček? Jasno!

Od sistema ClaraClean® Reload imajo v prvi vrsti korist **podjetja za čiščenje** in **pralnice** ter **podjetja z lastnim čiščenjem**, prav tako pa tudi **končni uporabniki**.

**V praksi je to videti tako:** Zaradi natančno nastavljenega odmerjanja, revolucionarne povezave tkanine za čiščenje in čistilnih sredstev, uporabe vode kot edinega dodatnega sredstva ter preprostega in enostavnega ponovnega polnjenja tkanin boste na najučinkovitejši način prihranili čas ter s tem tudi denar.

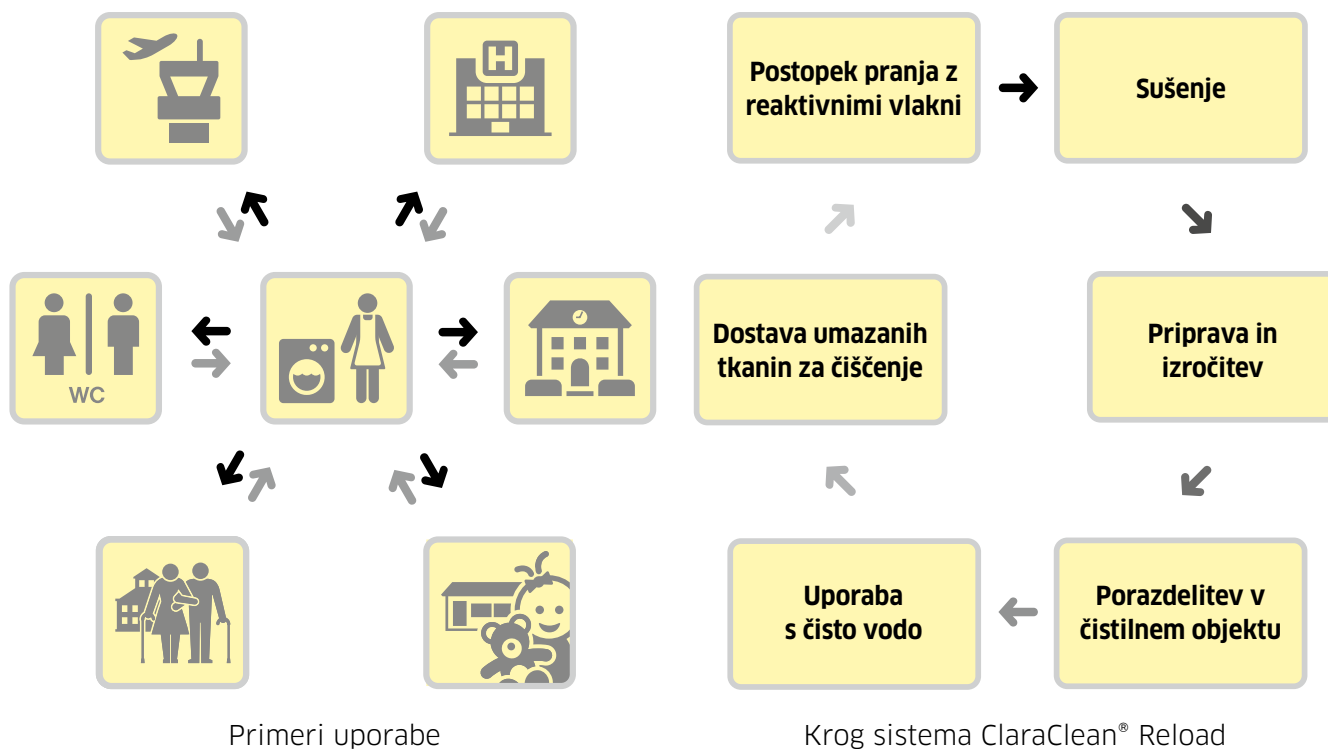

ClaraClean® Reload ne zagotovi le odločilne konkurenčne prednosti, ampak tudi popolnoma gospodarno higiensko čiščenje.

# PREPROSTA UPORABA - TRAJNOSTNI REZULTAT

Samo nekaj majhnih korakov za vas, velik korak za več učinkovitosti pri čiščenju in stroških! Tako preprosto deluje ClaraClean® Reload.



## Osnovna oprema za pralnice

### Sistem ClaraClean® Reload

- Pralni stroj
- Tehnika odmerjanja
- Sušilni stroj
- Možnosti skladiščenja



### 1. korak

#### Pranje in polnjenje tkanin ClaraClean® Reload

Sortiranje tkanin glede na različno polnjenje (UniClean Blue in SaniClean Red). Tkanine je mogoče po postopku pranja in polnjenja uporabiti v mokrem stanju ali za shranjevanje posušiti v sušilnem stroju.

### 2. korak

#### Priprava tkanin ClaraClean® Reload

Suhe tkanine ClaraClean® Reload (prevleke oz. krpe) glede na polnilo in področje uporabe (lahko alkalno ali lahko kislo) razvrstite v posode in vedra, ki so za to predvidena.

### 3. korak

#### Čiščenje s tkaninami ClaraClean® Reload

Ko tkanino navlažite samo z vodo, se aktivirajo površinsko aktivne snovi, ki se nahajajo v tkanini. Takoj lahko začnete s čiščenjem. Uporabljate lahko vsako metodo:

- Metoda vedra/ožemanja
- Metoda krpe s pršenjem
- Metoda priprave krpe



#### Praktično.

Z uporabo krpe s pršenjem lahko za aktiviranje površinsko aktivnih snovi suhe prevleke **navlažite neposredno med uporabo.**

#### Varčno.

Poleg tega privarčujete **do 50 % vode** v primerjavi z običajnimi metodami!

### 4. korak

#### Ločevanje uporabljenih tkanin ClaraClean® Reload

Po čiščenju je treba uporabljene prevleke ali krpe že pri čistilnem vozičku ustrezno sortirati glede na predvideno ponovno polnjenje, da se olajša postopek pranja in polnjenja. Uporaba mrež za pranje ta postopek dodatno podpre.

### 5. korak

#### Barvno ločevanje in polnjenje pralnega bobna

Uporabljene tkanine se sortira v pralni stroj glede na različno polnjenje (UniClean Blue ali SaniClean Red).

# ČISTOČA ZA VAŠO OKOLICO, REVOLUCIJA ZA OKOLJE

Prijaznost okolju je za sistem ClaraClean® Reload osrednjega pomena. Zato so vsi izdelki okolju prijazni in trajnostni.

## Odlikovana z okoljsko oznako „Nordic Swan“

### Tkanine ClaraClean® Reload ...

- ne vsebujejo onesnažujočih barvil in mutagenih ali rakotvornih dodatkov,
- bistveno prispevajo k ekološkemu čiščenju,
- odlikujeta učinkovito čiščenje in izjemne drsne lastnosti,
- bistveno prispevajo k temu, da se ob optimizirani učinkovitosti čiščenja porabi manj čistilnih sredstev.



## Znanstvene preskuse opravi z odliko

Strokovnjaki so v bolnišnicah znanstveno preskusili učinek sistema ClaraClean® Reload. Pri tem so preskusili tudi učinek kislinsko ali alkalno napolnjenih tkanin v straniščih, sanitarnih prostorih in splošnih prostorih. **ClaraClean® Reload je povsod zagotovil popolno čistočo** – zaradi enakomernega oddajanja formulacije za čiščenje ter optimalnega učinka dezinfekcijskega sredstva za površine. Za najvišje higienske standarde!

S sistemom ClaraClean® Reload potrebujejo podjetja za čiščenje, bolnišnice, domovi za ostarele in nego bolnikov, pralnice ter obrati, ki zahtevajo popolno čistočo, **bistveno manj čistilnih sredstev in logistike**. Revolucionaren napredek!

## CLARA CLEAN®GO! NOVA TKANINA ZA ENKRATNO UPORABO









Zaradi velikega povpraševanja po rešitvi za enkratno uporabo je proizvajalec Avet razvil **kakovostne krpe za čiščenje tal, ki se naložijo v suhem stanju – za tla in površine**. Tudi te ponuja Kärcher kot ekskluzivni dobavitelj v Avstriji. Patentirana rešitev, ki je pripravljena za uporabo, jamči popolnoma natančno doziranje, visoko stopnjo varnosti pri delu in prihranek prostora pri spravljanju.

Snovi, ki so vdelane v tkanino, se aktivirajo pri navlažitvi s čisto vodo, učinek pa je takojšen. **ClaraClean®Go! je mogoče brez dodatnih investicij integrirati v obstoječe postopke čiščenja** in odlično nadomesti običajne čistilne sisteme.



Opis izdelka	Uporaba	Lastnosti	Velikost embalaže	Št.	Katalogška št.	UT	Cena			
<b>Naprava za predhodno izpiranje</b>										
 <b>ClaraClean - naprava za predhodno izpiranje B1</b> Pri predhodnem izpiranju iz tkanine izpere vse ostanke površinsko aktivnih snovi. Optimalna priprava na naknadno polnjenje	Priprava tkanine	rahlo alkalno pH-vrednost: 8,0	20 l	10	3.345-979.0	29	<b>384,71</b>			
 <b>ClaraClean - povečevalec sprejemljivosti C1</b> Zagotovi, da se hitro omočljive površinsko aktivne snovi za čiščenje optimalno oprimejo čistilnih tkanin ClaraClean	Priprava tkanine	nevtralnno pH-vrednost: 7,0	20 l	10	3.345-980.0	29	<b>411,06</b>			
 <b>ClaraClean - univerzalno čistilo UniClean Blue</b> Hitro vlažilna, alkalna površinsko aktivna snov, ki jo vsebuje čistilo, je zasnovana za močno in hitro dnevno vzdrževalno čiščenje	Priprava tkanine - Ročno čiščenje - Vzdrževalno čiščenje	rahlo alkalno pH-vrednost: 11,5	20 l	10	3.345-981.0	29	<b>402,63</b>			
 <b>ClaraClean - sanitarno čistilo SaniClean Red</b> Hitro vlažilna, kislina površinsko aktivna snov, ki jo vsebuje čistilo, je zasnovana za učinkovito dnevno čiščenje sanitarnih in stranišnih prostorov	Priprava tkanine - Ročno čiščenje - Vzdrževalno čiščenje	močno kislno pH-vrednost: 2,4	20 l	10	3.345-982.0	29	<b>420,55</b>			
 <b>ClaraClean - pralni flis Wash &amp; Go</b> Za istočasno pranje tkanin in kemijsko modifikacijo tkaninskih vlaken Clara Clean v pralnem stroju. Vsebuje pralna in kemična sredstva	Aparati za globinsko čiščenje - Temeljno čiščenje - Vmesno čiščenje		1 kart.	1	3.345-984.0	29	<b>135,97</b>			
 <b>ClaraClean - čistilno sredstvo za stroje UniMat</b> Posebno čistilno sredstvo za stroje za sistematično ClaraClean Reload! v polirno-sesalnih strojih. Izjemno hitro omočljivo - za dnevno vzdrževalno čiščenje	Polirno-sesalni stroji - Vzdrževalno čiščenje - Vmesno čiščenje	rahlo alkalno pH-vrednost: 11,5	10 l	15	3.345-983.0	29	<b>89,59</b>			
<b>Krpa iz mikrovlakn</b>										
	<b>Krpa s sprejemalom ClaraClean C 40/C 60 Clett</b> Visoka kakovost z odličnimi drsnimi lastnostmi in optimalno učinkovitostjo čiščenja na vseh vodoodpornih tleh	Ročno čiščenje - Vzdrževalno čiščenje	modra, 40 cm	1 kos	50	3.345-985.0	28	<b>13,18</b>		
			rdeča, 40 cm	1 kos	50	3.345-993.0	28	<b>13,18</b>		
			modra, 60 cm	1 kos	50	3.345-986.0	28	<b>14,23</b>		
			rdeča, 60 cm	1 kos	50	3.345-994.0	28	<b>14,23</b>		
	<b>Žepek/zaponka ClaraClean S 40/S 50</b> Visoka kakovost z odličnimi drsnimi lastnostmi in optimalno učinkovitostjo čiščenja na vseh vodoodpornih tleh	Ročno čiščenje - Vzdrževalno čiščenje	modra, 40 cm	1 kos	50	3.345-987.0	28	<b>13,70</b>		
			rdeča, 40 cm	1 kos	50	3.345-995.0	28	<b>13,70</b>		
			modra, 50 cm	1 kos	50	3.345-988.0	28	<b>18,45</b>		
			rdeča, 50 cm	1 kos	50	3.345-996.0	28	<b>18,45</b>		
										
										
Opis izdelka	Uporaba	Barva	Velikost	Kol.	Vsebina na kol.	Št.	Katalogška št.	UT	Cena	
<b>ClaraClean Go!</b>										
	<b>Krpe za čiščenje tal Go!</b> Kakovostne krpe za čiščenje tal, ki se naložijo v suhem stanju, za enkratno uporabo, z zelo dobrim učinkom čiščenja in odličnimi drsnimi lastnostmi, visoko stopnjo varnosti pri delu in preprosto uporabo, aktivirajo se samo z vodo	alkalno napolnjene kislno napolnjene nenapolnjene	modra	40 cm	1 pak.	50 kosov	10	3.346-598.0	28	<b>30,04</b>
			rdeča	40 cm	1 pak.	50 kosov	10	3.346-599.0	28	<b>30,04</b>
			zelena	40 cm	1 pak.	50 kosov	10	3.346-600.0	28	<b>30,04</b>
					10 pak.	na barvo				<b>26,35</b>
	<b>Vlažne krpe za čiščenje površin SX Go!</b> Kakovostne krpe za čiščenje površin, ki se naložijo v suhem stanju, za enkratno uporabo, z zelo dobrim učinkom čiščenja in odličnimi drsnimi lastnostmi, visoko stopnjo varnosti pri delu in preprosto uporabo, aktivirajo se samo z vodo	alkalno napolnjene kislno napolnjene kislno napolnjene nenapolnjene	modra	33x33 cm	1 pak.	50 kosov	20	3.346-601.0	28	<b>24,24</b>
			rdeča	33x33 cm	1 pak.	50 kosov	20	3.346-602.0	28	<b>24,24</b>
			rumena	33x33 cm	1 pak.	50 kosov	20	3.346-603.0	28	<b>24,24</b>
			zelena	33x33 cm	1 pak.	50 kosov	20	3.346-604.0	28	<b>24,24</b>
					20 pak.	na barvo				<b>21,08</b>



Opis izdelka	Uporaba	Barva	Velikost	Kol.	Vsebina na kol.	Št.	Kataloška št.	UT	Cena	
<b>Naprave ClaraClean</b>										
	<b>Sistem s pršenjem C40 Premium/Go!</b> Vklj. z držalom za krpo s sprijemalom 40 cm in 600-mililitrsko tlačno posodo. Za hitro in učinkovito čiščenje tal, ergonomsko in preprosto za uporabo, šoba blizu tal - ustvari širok in enakomeren razpršilni vzorec	Ročno čiščenje - Vzdrževalno čiščenje	inox antracitna	40 cm		1	3.346-024.0	28	<b>199,21</b>	
	<b>Sistem krpe s pršenjem S40 Premium</b> Vklj. s sklopljivim držalom za krpo s 40 cm in 600-mililitrsko tlačno posodo. Za hitro in učinkovito čiščenje tal, ergonomsko in preprosto za uporabo, šoba blizu tal - ustvari širok in enakomeren razpršilni vzorec	Ročno čiščenje - Vzdrževalno čiščenje	inox antracitna	40 cm		1	3.346-023.0	28	<b>209,75</b>	
	<b>Tlačna posoda 600 ml</b> Za sistem krpe s pršenjem Premium. Tlačna posoda v antracitu z barvnim gumbom za črpanje, za nanašanje vode ali topil čistilnih sredstev	Ročno čiščenje - Vzdrževalno čiščenje	modra rdeča	600 ml 600 ml		1 1	3.346-025.0 3.346-026.0	28 28	<b>52,59</b> <b>52,59</b>	
	<b>Držalo UNI</b> Za sistem krpe s pršenjem Premium. Za preprosto in varno pritrjevanje naprav za krpe s pršenjem in običajnih ročajev na čistilnih in transportnih vozičkih	Ročno čiščenje - Vzdrževalno čiščenje	antracitna			1	3.346-027.0	28	<b>7,27</b>	
	<b>Držalo za krpo s sprijemalom C40/Go!</b> Držalo za krpe brez zaskočke. Za krpo s sprijemalom ClaraClean C40 Clett ali vse druge običajne krpe s sprijemalom, za uporabo s teleskopskim ali aluminijastim ročajem	Ročno čiščenje - Vzdrževalno čiščenje	siva	40 cm		1	3.346-030.0	28	<b>42,05</b>	
	<b>Držalo za krpo s sprijemalom C60</b> Držalo za krpo z zaskočko. Za krpo s sprijemalom ClaraClean C60 Clett ali vse druge običajne krpe s sprijemalom, za uporabo s teleskopskim ali aluminijastim ročajem	Ročno čiščenje - Vzdrževalno čiščenje	siva	58 cm		1	3.346-031.0	28	<b>42,05</b>	
	<b>Mehki adapter Go!</b> Poseben nastavek za krpo v povezavi z držalom za krpo s sprijemalom C40, za uporabo krp ClaraClean Go! Krpe za tla	Sprijemalo	črna	40 cm	1 kos	1 kos	20	3.346-614.0	28	<b>11,49</b>
	<b>Komplet torbic za pas Go!</b> Idealen za nošenje predhodno navlaženih ali suhih krp		siva/črna		1 kos	1 kos	1	3.346-675.0	28	<b>135,97</b>
	<b>Vreča WET2GO</b> Vodoodporna vrečka z možnostjo zapiranja, za preprosto in hitro pripravo krp za tla		prosojna		1 kos	1 kos	1	3.346-637.0	28	<b>2,00</b>









## ZA SPROŠČENO IN VARNO DELO.











Dokazana profesionalna kakovost za čiščenje stekel, fasad in stavb. Kärcher združuje ergonomsko obliko, zanesljivo povezovalno tehniko, vsestranske komponente, popolno čiščenje brez sledi z zanesljivim in neutrujajočim delom. Vse to za popolne rezultate čiščenja. Gospodarna rešitev za znižanje porabe vode, energije in čistilnih sredstev.











### Kazalo - čiščenje oken in fasad









Brisalci in nosilci T	stran	67	Usnjene krpe za okno	stran	71
Brisalci oken in ročajji za brisalce	stran	67	Dodatna oprema in drugi izdelki	stran	72
Vodila brisalcev in nadomestne gume za brisalce	stran	68	Kompleti	stran	72
Strgala za čiščenje oken in rezila	stran	68	Različni čistilni pripomočki	stran	73
Teleskopski ročajji in dodatna oprema	stran	69	LEWI Indoor	stran	73
Pralne krtače	stran	70	Čiščenje stekel in fasad PURAQLÉEN	stran	74
Pasovi in držala	stran	70	Jeklenke za shranjevanje PURAQLÉEN	stran	75
Vedra in dodatna oprema	stran	70			
Brisalci vode	stran	71			









Opis izdelka	Barva	Velikost	Kol.	Vsebina na kol.	Št.	Kataloška št.	UT	Cena
<b>Brisalci in nosilci T</b>								
 <b>White Star</b> Tkanina iz visokokakovostnih dolgih vlaken, za hitro čiščenje stekla in površin, izjemno učinkovito čiščenje, lahko izpiranje, s sprijemalom		25 cm	1 kos	1 kos		3.345-497.0	28	<b>6,85</b>
		35 cm	1 kos	1 kos		3.345-128.0	28	<b>8,12</b>
		45 cm	1 kos	1 kos	1 kos	3.345-129.0	28	<b>9,91</b>
 <b>Blue Star</b> Mešana tkanina iz dolgih poliestrskih vlaken in mikrovlaken, kot nalašč za večje površine, izjemna vpojnost za vodo in umazanijo, brez težav odstranjuje zasušeno umazanijo, lahko izpiranje, s sprijemalom		25 cm	1 kos	1 kos		3.345-498.0	28	<b>6,32</b>
		35 cm	1 kos	1 kos		3.345-130.0	28	<b>7,69</b>
		45 cm	1 kos	1 kos	1 kos	3.345-131.0	28	<b>10,75</b>
 <b>Mikrovlakna</b> Krpa iz mikrovlaken, odlična vpojnost in izjemno učinkovito čiščenje, kot nalašč za večje površine, lahko izpiranje, s sprijemalom		25 cm	1 kos	1 kos		3.345-499.0	28	<b>10,75</b>
		35 cm	1 kos	1 kos		3.345-132.0	28	<b>12,96</b>
		45 cm	1 kos	1 kos	1 kos	3.345-133.0	28	<b>15,28</b>
 <b>Krpa Strip</b> Mešana tkanina iz kratkih visokokakovostnih vlaken, dodatna površina krpe brez težav odstrani zasušeno in grobo umazanijo, hitro in učinkovito, s sprijemalom		35 cm	1 kos	1 kos		3.345-134.0	28	<b>9,49</b>
		45 cm	1 kos	1 kos		3.345-135.0	28	<b>11,28</b>
 <b>Aluminijast nosilec T</b> Lahka in stabilna, visokokakovostna obdelava, zanesljivo pri uporabi s teleskopskim ročajem, iz aluminija in dvokomponentne plastike		25 cm	1 kos	1 kos		3.345-500.0	28	<b>5,16</b>
		35 cm	1 kos	1 kos		3.345-136.0	28	<b>5,69</b>
		45 cm	1 kos	1 kos	1 kos	3.345-137.0	28	<b>6,11</b>
 <b>Bionski premečen nosilec T</b> Vsestranskost, ročaj je nastavljen pod kotom 45 stopinj, zanesljiv prijem, za preprosto in neutrudljivo delo, kot nalašč za uporabo s teleskopskim ročajem, iz aluminija in dvokomponentne plastike		35 cm	1 kos	1 kos		3.345-138.0	28	<b>9,70</b>
		45 cm	1 kos	1 kos		3.345-139.0	28	<b>11,17</b>
 <b>Bionski nosilec T</b> Ergonomska oblika, zanesljiv prijem, za preprosto in neutrudljivo delo, kot nalašč za uporabo s teleskopskim ročajem, iz aluminija in dvokomponentne plastike		35 cm	1 kos	1 kos		3.345-140.0	28	<b>8,01</b>
		45 cm	1 kos	1 kos		3.345-141.0	28	<b>8,43</b>
<b>Brisalci oken in ročaji za brisalce</b>								
 <b>Bionski hitro snemljiv ročaj</b> Ergonomska oblika, zanesljiv prijem, uspešna uporaba po vsem svetu, hitra in preprosta menjava vodil, izjemna zanesljivost, tudi pri uporabi s teleskopskim ročajem, iz nerjavnega jekla in dvokomponentne plastike			1 kos	1 kos		3.345-142.0	28	<b>11,07</b>
 <b>Bionski premečen ročaj brisalca</b> Ergonomska oblika, nastavljen delovni kot za 180 stopinj, preverjena vsakodnevna uporaba, stabilna izvedba, zelo vsestranski, iz dvokomponentne plastike			1 kos	1 kos		3.345-143.0	28	<b>13,81</b>



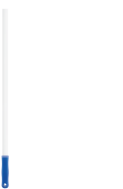

Opis izdelka	Barva	Velikost	Kol.	Vsebina na kol.	Št.	Katalogška št.	UT	Cena
 <p><b>Mehak ročaj brisalca</b> Preprosta uporaba, mehak ročaj, preverjeno v praksi, hitra menjava vodil, zanesljiv oprijem, zanesljiv tudi pri uporabi s teleskopskim ročajem, iz nerjavnega jekla in plastike</p>			1 kos	1 kos		3.345-144.0	28	<b>9,91</b>
<b>Vodila brisalcev in nadomestne gume za brisalce</b>								
 <p><b>Vodilo V iz nerjavnega jekla</b> Profilno vodilo iz nerjavnega jekla z izrezom V, nastavljiv položaj vodila, robustno in stabilno, gotova namestitvev, preprosta menjava vodil, iz nerjavnega jekla, vključno z mehko gumo za brisalce</p>		25 cm	1 kos	1 kos		3.345-145.0	28	<b>5,69</b>
		35 cm	1 kos	1 kos		3.345-146.0	28	<b>6,85</b>
		45 cm	1 kos	1 kos		3.345-147.0	28	<b>7,69</b>
		55 cm	1 kos	1 kos		3.345-148.0	28	<b>8,96</b>
 <p><b>Trda nadomestna guma za brisalce</b> Posebno oblikovana in vulkanizirana guma, izjemna zanesljivost in dolga življenjska doba za čiščenje brez sledi</p>		92 cm	1 kos	1 kos		3.345-149.0	28	<b>4,85</b>
 <p><b>Mehka nadomestna guma za brisalce</b> Posebno oblikovana in vulkanizirana guma, izjemna zanesljivost in dolga življenjska doba za čiščenje brez sledi</p>		92 cm	1 kos	1 kos		3.345-150.0	28	<b>4,85</b>
<b>Strgala za čiščenje oken in rezila</b>								
 <p><b>Bionsko strgalo za čiščenje oken</b> Ergonomski ročaj, velika strgalna površina, strgalo za okna in površine, zanesljivo in stabilno, kot nalašč za uporabo s teleskopskim ročajem, z zaščitnim pokrovom, iz dvokomponentne plastike</p>		10 cm	1 kos	1 kos		3.345-151.0	28	<b>19,60</b>
 <p><b>Strgalo za čiščenje oken in tal</b> Še boljše čiščenje zahvaljujoč 25-centimetrskemu ročaju, zaščitni pokrov za še več varnosti, iz kovine, aluminija in plastike</p>		10 cm dolžina 25 cm	1 kos	1 kos		3.345-153.0	28	<b>13,81</b>
 <p><b>Strgalo za čiščenje oken in tal</b> S 120-centimetrskim ročajem za lažje delo, omogoča priročno delo stoje, z zaščitnim pokrovom za več varnosti, iz kovine, aluminija in plastike</p>		10 cm dolžina 120 cm	1 kos	1 kos		3.345-154.0	28	<b>16,97</b>
 <p><b>Nadomestna rezila</b> Za 10-centimetrska bionska strgala za čiščenje oken in tal, do 10 kosov v pakiranju</p>		10 cm	1 pak.	10 kosov		3.345-152.0	28	<b>6,11</b>
 <p><b>Držalo za rezila</b> Premično držalo za rezila, iz nerjavnega jekla</p>		10 cm	1 kos	1 kos		3.337-550.0	28	<b>3,69</b>
 <p><b>Nadomestna rezila</b> Za 10-centimetrska držala za rezila, do 25 kosov v pakiranju</p>		10 cm	1 pak.	25 kosov		3.337-996.0	28	<b>7,91</b>

Opis izdelka	Barva	Velikost	Kol.	Vsebina			Cena	
				na kol.	Št.	Katalogška št.	UT	
 <p><b>Varnostno strgalo</b> S 4-centimetrsko delovno površino, z uvlečnim rezilom, priročno in zelo robustno, brez težav odstranjuje ostanke barv in nalepk, iz nerjavnega jekla</p>		4 cm	1 kos	1 kos		3.345-155.0	28	<b>4,01</b>
 <p><b>Nadomestna rezila</b> Za 4-centimetrska varnostna strgala, do 5 kosov v pakiranju</p>		4 cm	1 pak.	5 kosov		3.345-156.0	28	<b>1,48</b>
<b>Teleskopski ročaj in dodatna oprema</b>								
 <p><b>Dvodelni teleskopski ročaj</b> Visokokakovostno obdelan in zelo stabilen, posebej prilagojen drsnik onemogoča zamike, za varno delo brez lestev - neposredno s tal, z varnostnim stožcem in zaščito pred ukleščenjem, iz aluminija in plastike</p>		2x125 cm	1 kos	1 kos		3.345-084.0	28	<b>24,66</b>
		2x200 cm	1 kos	1 kos		3.345-085.0	28	<b>34,04</b>
 <p><b>Tridelni teleskopski ročaj</b> Visokokakovostno obdelan in zelo stabilen, posebej prilagojen drsnik onemogoča zamike, za varno delo brez lestev - neposredno s tal, z varnostnim stožcem in zaščito pred ukleščenjem, iz aluminija in plastike</p>		3x150 cm	1 kos	1 kos		3.345-087.0	28	<b>50,91</b>
		3x200 cm	1 kos	1 kos		3.345-629.0	28	<b>56,49</b>
		3x300 cm	1 kos	1 kos		3.345-088.0	28	<b>92,54</b>
 <p><b>Štiridelni teleskopski ročaj</b> Visokokakovostno obdelan in zelo stabilen, posebej prilagojen drsnik onemogoča zamike, za varno delo brez lestev - neposredno s tal, z varnostnim stožcem in zaščito pred ukleščenjem, iz aluminija in plastike</p>		4x250 cm	1 kos	1 kos		3.345-081.0	28	<b>81,21</b>
		4x300 cm	1 kos	1 kos		3.345-082.0	28	<b>145,24</b>
		4x400 cm	1 kos	1 kos		3.345-083.0	28	<b>170,01</b>
 <p><b>Zglob</b> Za uporabo s teleskopskim ročajem, prosto nastavljen zglob, kot nalašč za čiščenje težko dostopnih mest</p>			1 kos	1 kos		3.345-157.0	28	<b>13,07</b>
 <p><b>Nadomestni stožec</b> Omogoča hitro menjavo nastavka, orodje je mogoče na teleskopski ročaj priviti ali nataktniti, optimalen oprijem, iz plastike</p>			1 kos	1 kos		3.345-158.0	28	<b>4,85</b>
 <p><b>Ionska ukrivljena krtačka za cevi</b> Ergonomski ročaj, za čiščenje okroglih površin in cevi, kot nalašč za uporabo s teleskopskim ročajem, preprosta namestitvev na varnostni stožec, iz dvokomponentne plastike in prave konjske dlake</p>			1 kos	1 kos		3.345-159.0	28	<b>14,44</b>
 <p><b>Bionska ovalna krtačka za stene</b> Ergonomski ročaj, za čiščenje sten in grobih površin, kot nalašč za uporabo s teleskopskim ročajem, preprosta namestitvev na varnostni stožec, iz dvokomponentne plastike in prave konjske dlake</p>			1 kos	1 kos		3.345-160.0	28	<b>14,44</b>









Nezavezujoča priporočena prodajna cena brez DDV.

Opis izdelka	Barva	Velikost	Kol.	Vsebina na kol.	Št.	Kataloška št.	UT	Cena
 <p><b>Sponka Fixi</b> Sponka iz nerjavnega jekla za varno pritrditev krp in gob, za namestitev na teleskopski ročaj, iz nerjavnega jekla</p>			1 kos	1 kos		3.345-161.0	28	<b>27,51</b>
 <p><b>Držalo za čopič</b> Kot nalašč za okrogle in ploščate čopiče, za zanesljiva pleskarska dela s tal, preprosta nastavitvev in pričvrstitev kota, za namestitev na teleskopski ročaj, iz aluminija in dvokomponentne plastike</p>			1 kos	1 kos		3.345-162.0	28	<b>18,97</b>
 <p><b>Nastavek za metlo</b> Prilega se vsem običajnim metlam, odporen navoj iz medenine, za namestitev na teleskopski ročaj, iz medenine</p>			1 kos	1 kos		3.345-163.0	28	<b>8,64</b>
<b>Pralne krtače</b>								
 <p><b>Mehka pralna krtača</b> Odporna različica z navojem R 1/4" in dolgo življenjsko dobo, z mehкими sintetičnimi ščetinami, medeninast navoj, iz plastike</p>		30 cm	1 kos	1 kos		3.345-181.0	28	<b>54,81</b>
 <p><b>Trda pralna krtača</b> Odporna različica z navojem R 1/4" in dolgo življenjsko dobo, s trdimi sintetičnimi ščetinami, medeninast navoj, iz plastike</p>		30 cm	1 kos	1 kos		3.345-182.0	28	<b>50,59</b>
 <p><b>Nastavek za pralno krtačo</b> Prilega se vsem običajnim pralnim krtačam, navoj R 1/4", za namestitev na teleskopski ročaj, iz medenine</p>		R 1/4"	1 kos	1 kos		3.345-164.0	28	<b>11,07</b>
<b>Pasovi in držala</b>								
 <p><b>Držalo</b> Za brisalce oken in druge brisalce, kot nalašč za čiščenje z lestve ali v ozkih prostorih, s sprijemalom za pas, iz plastike</p>			1 kos	1 kos		3.345-171.0	28	<b>28,04</b>
 <p><b>Pas za držalo</b> Prilega se držalu, s sprijemalom, iz najlona</p>			1 kos	1 kos		3.345-172.0	28	<b>23,19</b>
<b>Vedra in dodatna oprema</b>								
 <p><b>Vedro, 22 l</b> Pravokotno vedro za 45-centimetske brisalce oken in druge brisalce, iz plastike</p>		Š24xD48x Š24 cm	1 kos	1 kos		3.345-173.0	28	<b>24,03</b>

Opis izdelka	Barva	Velikost	Kol.	Vsebina na kol.	Št.	Katalogska št.	UT	Cena
 <b>Cedilo iz nerjavnega jekla</b> Za 22-litrska vedra, iz nerjavnega jekla			1 kos	1 kos		3.345-175.0	28	<b>30,88</b>
<b>Brisalci vode</b>								
 <b>Ojačan brisalec vode</b> Za zahtevna dela, osuši tla brez sledi, čisti fuge, iz penaste gume	črna	55 cm	1 kos	1 kos		3.345-177.0	28	<b>17,71</b>
	črna	75 cm	1 kos	1 kos		3.345-178.0	28	<b>27,19</b>
 <b>Ojačan brisalec vode, odporen na olje</b> Ojačana na olje odporna različica za zahtevna dela, osuši tla brez sledi, čisti fuge, iz penaste gume	rdeča	55 cm	1 kos	1 kos		3.345-179.0	28	<b>22,77</b>
 <b>Brisalec vode za higienska območja</b> Različica za higienska območja, suši tla brez sledi, čisti fuge, iz plastike in penaste gume	bela	55 cm	1 kos	1 kos		3.345-380.0	28	<b>11,38</b>
 <b>Aluminijast ročaj</b> Za brisalce vode, visokokakovostna obdelava, izjemna stabilnost, iz aluminija in plastike			Ø 22 mm, 140 cm	1 kos		3.345-180.0	28	<b>6,75</b>
<b>Usnjene krpe za okna</b>								
 <b>Polirno platno</b> Robustno platno za najrazličnejše načine uporabe, za poliranje in čiščenje steklenih površin		50x70 cm	1 kos	1 kos		3.345-183.0	28	<b>7,17</b>
 <b>Usnjena krpa za okno Media</b> Kakovostna krpa iz jelenjega usnja za čiščenje steklenih površin brez sledi – preverjena in dokazana kakovost, pravokotna oblika, vključno z navodili za uporabo, narejena iz ovčjega usnja kot „irhasto usnje“		45x70 cm	1 kos	1 kos		3.345-184.0	28	<b>10,43</b>
 <b>Usnjena krpa za okno Premium</b> Izjemno kakovostna krpa iz jelenovega usnja za okna, za čiščenje steklenih površin brez sledi, vključno z navodili za uporabo, narejena iz ovčjega usnja kot „irhasto usnje“		63x82 cm	1 kos	1 kos		3.345-185.0	28	<b>38,89</b>







Opis izdelka	Barva	Velikost	Kol.	Vsebina na kol.	Št.	Katalogska št.	UT	Cena
<b>Dodatna oprema in drugi izdelki</b>								
 <p><b>Pobiralno za papir</b> Z izmenljivo konico iz nerjavnega jekla, odlično in učinkovito odstranjevanje umazanije, iz aluminija in plastike</p>		100 cm	1 kos	1 pak.		3.345-165.0	28	<b>17,29</b>
 <p><b>Nadomestna konica</b> Za pobirala za papir, iz nerjavnega jekla</p>		13 cm	1 kos	1 kos		3.345-166.0	28	<b>9,91</b>
 <p><b>Večnamensko prijemalo</b> Pobiranje smeti brez sklanjanja, za udobno, gotovo in higiensko odstranjevanje smeti, iz aluminija in plastike</p>		100 cm	1 kos	1 kos		3.337-592.0	28	<b>27,61</b>
<b>Kompleti</b>								
 <p><b>Solarni komplet za zimski vrt</b> Komplet za posebne načine uporabe, vseobsegajoča osnovna oprema z odporno najlonsko torbo</p>		Vsebuje: 1 x teleskopski ročaj 4 x 100 cm, 1 x krpa White Star 35 cm, 1 x krpa Blue Star 35 cm, 1 x nosilec T 35 cm, 1 x varnostno strgalo 4 cm, 1 x nadomestno rezilo v kompletu po pet, 1 x brisalec oken 35 cm z vodilom in gumo, 1 x mehka nadomestna guma za brisalec 35 cm, 1 x zglob vključno z adapterjem, 1 x podaljšek z zglobovom 50 cm, 1 x podaljšek z zglobovom 75 cm, vključno s torbo	1 kos	1 kos		3.345-186.0	28	<b>125,43</b>
 <p><b>Komplet za čiščenje stekel in oken</b> Komplet za posebne načine uporabe, vseobsegajoča osnovna oprema z odporno najlonsko torbo</p>		Vsebuje: 1 x mehak ročaj brisalca, 1 x vodilo 25 cm z gumo, 1 x vodilo 35 cm z gumo, 1 x vodilo 45 cm z gumo, 1 x mehka nadomestna guma za brisalec 25 cm, 1 x mehka nadomestna guma za brisalec 35 cm, 1 x teleskopski ročaj 3 x 100 cm, 1 x nosilec T 35 cm, 1 x krpa White Star 35 cm, 1 x krpa Blue Star 35 cm, 1 x varnostno strgalo 4 cm, 1 x nadomestno rezilo v kompletu po pet, 1 x zglob za teleskopski ročaj, 1 x držalo za rezila + 10 rezil v škatli, vklj. z modro torbo	1 kos	1 kos		3.345-187.0	28	<b>125,43</b>



Opis izdelka	Barva	Velikost	Kol.	Vsebina na kol.	Št.	Kataloška št.	UT	Cena
<b>Različni čistilni pripomočki</b>								
 <p><b>Ročno držalo za krpo</b> S sprijemalom, kot nalašč za vse pralne površine, kot so steklo, nerjavno jeklo, keramika, pisalne mize itd. Velika naležna površina, ki omogoča izjemno učinkovitost</p>		30 cm	1 kos	1 kos	12	6.999-119.0	28	<b>20,97</b>
 <p><b>Polirna blazina iz mikrovlaknen za steklo</b> Kot nalašč za gladke in svetleče površine, primerna za ročna držala za krpe s sprijemalom</p>		30 cm	1 pak.	5 kosov	5	6.999-142.0	28	<b>65,24</b>
 <p><b>Pripomoček Florfix</b> Pripomoček za nanašanje in čiščenje, vključno s krpo in aluminijastim ročajem, kot nalašč za nanašanje polimernih premazov</p>		40 cm, dolžina 140 cm	1 kos	1 kos		3.337-558.0	28	<b>31,20</b>
 <p><b>Nadomestna krpa za Florfix</b> Za pripomoček Florfix, kot nalašč za nanašanje polimernih premazov</p>		40 cm	1 kos	1 kos		3.337-993.0	28	<b>13,60</b>
 <p><b>Držalo za pripomočke</b> Aluminijasto vodilo</p>		90 cm	1 kos	1 kos		3.337-594.0	28	<b>20,34</b>
 <p><b>Držalo za ročaj držala pripomočka</b> Za ročaje Ø 20-30 mm</p>			1 kos	1 kos		3.337-595.0	28	<b>6,43</b>
 <p><b>Sintetični brisalec prahu</b> Preprosto in hitro odstranjevanje prahu, za brisanje prahu s predmetov in težko dostopnih mest, primeren tudi za odstranjevanje pajčevin</p>		70 cm	1 kos	1 kos		3.345-547.0	28	<b>3,48</b>
 <p><b>Metla za odstranjevanje pajčevin ECO!</b> S teleskopskim ročajem, za odstranjevanje pajčevin in čiščenje ogrevalnih cevi ter stropov itd.</p>			1 kos	1 kos		5.999-027.0	28	<b>38,89</b>
<b>Komplet LEWI Indoor</b>								
 <p><b>Sistem LEWI Indoor</b> Za okna, stopnišča in gladke površine, iz stabilnih teleskopskih ročajev, za dela do 4 m višine, z uporabo vodnih teleskopskih ročajev do višine 10 m, krmiljenje prek kabla</p>		Vsebuje: 1 x 2-delni vodni teleskopski ročaj 250 cm (2 x 125 cm), 1 x zglob, 1 x držalo za krpo, 1 x nadomestna krpa modra, 26,5 x 13 cm, 1 x plastenka 500 ml s priključkom, 1 x pas, 1 x torba za plastenko, 1 x torba za elektriko, 1 x torba za 5 nadomestnih krp, 1 x polnilnik, brez daljinskega upravljalnika	1 kos	1 kos		3.345-915.0	01	<b>1.043,46</b>

Nezavezujoča priporočena prodajna cena brez DDV.

Opis izdelka	Barva	Velikost	Kol.	Vsebina na kol.	Št.	Kataloška št.	UT	Cena
<b>Čiščenje stekla in fasad PURAQLEEN</b>								
<p><b>Komplet PURASTART Mini</b></p> <p>Naprava za čiščenje steklenih površin in fasad, za uporabo z demineralizirano vodo, zagotavlja boljši rezultat čiščenja s sušenjem brez puščanja madežev in sledi, daljša zaščita pred vračanjem umazanije in trajnejša čistoča</p>  <p><b>NOVO</b></p>			1 kos	1 kos		3.346-658.0	01	<b>938,06</b>
<p>Vsebuje:</p> <ul style="list-style-type: none"> <li>1 x osnovna postaja z jeklenko s 12,5 l mešane smole, ročajem in vgrajenim merilnikom TDS, cev Mono (12,5 m)</li> <li>1 x teleskop HYBRIDPOLE 540 cm (4 segmenti), 4 cevne sponke, adapter za krtače PURAQLEEN,</li> <li>1 x aluminijasti zglob za PURASTART in PURASTART Mini,</li> <li>1 x kotna pralna krtača za steklo, 27 cm bela,</li> <li>1 x debelina ščetin 0,25 mm, dolžina ščetin 40 mm, vklj. s šobami in cevni priključkom</li> </ul>								
<p><b>Komplet PURASTART</b></p> <p>Naprava za čiščenje steklenih površin in fasad, za uporabo z demineralizirano vodo, zagotavlja boljši rezultat čiščenja s sušenjem brez puščanja madežev in sledi, daljša zaščita pred vračanjem umazanije in trajnejša čistoča</p>  <p><b>NOVO</b></p>			1 kos	1 kos		3.346-411.0	01	<b>2.519,06</b>
<p>Vsebuje:</p> <ul style="list-style-type: none"> <li>1 x osnovna postaja z jeklenko s 25 l mešane smole in ročajem, voziček za mobilno uporabo na terenu, cev Mono (25 m) vklj. z držalom in (vgrajenim) merilnikom TDS,</li> <li>1 x teleskop CARBONPOLE 900 cm (s Segmentov), 6 cevnih sponk, adapter za krtače PURAQLEEN, bajonetna spojka (G4) za podaljšanje s TITANPOLE ali CARBONPOLE,</li> <li>1 x ročaj za CARBONEPOLE in TITANPOLE z bajonetno spojko (G4),</li> <li>1 x krtačni lok Vario s 5 zmogljivimi šobami in zglobom Vario,</li> <li>1 x krtača za okna 40 cm, bela</li> </ul>								
<p><b>PURAQLEEN DISY Basis</b></p> <p>Osnovna postaja za čiščenje stekla in fasad z demineralizirano vodo, brez drogov in brez dodatne opreme, za do 15 m delovne višine</p> 			1 kos	1 kos		3.345-911.0	01	<b>3.056,60</b>
<p>Vsebuje:</p> <ul style="list-style-type: none"> <li>1 x osnovna postaja z robustnim plastičnim ogrodjem in pnevmatikami,</li> <li>1 x nameščen merilnik toka za nadzor vhodnega in izhodnega toka,</li> <li>1 x 40 m cev Mono, Ø 10 mm,</li> <li>1 x držalo za cev,</li> <li>1 x jeklenka s 25 kg mešane smole</li> </ul>								
<p><b>PURAQLEEN DISY Basis Adv</b></p> <p>Osnovna postaja za čiščenje stekla in fasad z demineralizirano vodo, brez drogov in brez dodatne opreme, za do 15 m delovne višine</p> 			1 kos	1 kos		3.346-032.0	01	<b>4.068,44</b>
<p>Vsebuje:</p> <ul style="list-style-type: none"> <li>1 x osnovna postaja z robustnim plastičnim ogrodjem in pnevmatikami,</li> <li>1 x nameščen merilnik toka za nadzor vhodnega in izhodnega toka,</li> <li>1 x 40 m cev Duo Ø 10 mm + vbrizgalna šoba,</li> <li>1 x boben za cev,</li> <li>1 x jeklenka s 25 kg mešane smole</li> </ul>								
<p><b>PURAQLEEN DISY Elektro Basis</b></p> <p>Osnovna postaja za čiščenje stekla in fasad z demineralizirano vodo, brez drogov in brez dodatne opreme, za do 21 m delovne višine</p> 			1 kos	1 kos		3.345-912.0	01	<b>5.048,66</b>
<p>Vsebuje:</p> <ul style="list-style-type: none"> <li>1 x osnovna postaja z robustnim plastičnim ogrodjem in pnevmatikami,</li> <li>1 x nameščen merilnik toka za nadzor vhodnega in izhodnega toka,</li> <li>1 x 40 m cev Mono, Ø 10 mm,</li> <li>1 x držalo za cev,</li> <li>1 x črpalka 150 PSI,</li> <li>1 x daljinski upravljalnik,</li> <li>1 x jeklenka s 25 kg mešane smole</li> </ul>								
<p><b>PURAQLEEN DISY Elektro Basis Adv</b></p> <p>Osnovna postaja za čiščenje stekla in fasad z demineralizirano vodo, brez drogov in brez dodatne opreme, za do 21 m delovne višine</p> 			1 kos	1 kos		3.346-033.0	01	<b>6.239,68</b>
<p>Vsebuje:</p> <ul style="list-style-type: none"> <li>1 x osnovna postaja z robustnim plastičnim ogrodjem in pnevmatikami,</li> <li>1 x nameščen merilnik toka za nadzor vhodnega in izhodnega toka,</li> <li>1 x 40 m cev Duo, Ø 10 mm,</li> <li>1 x boben za cev,</li> <li>1 x črpalka 150 PSI,</li> <li>1 x daljinski upravljalnik,</li> <li>1 x jeklenka s 25 kg mešane smole</li> </ul>								

Opis izdelka	Barva	Velikost	Kol.	Vsebina na kol.	Št.	Kataloška št.	UT	Cena
<b>PURAQLEEN PROFI I Basis</b> Osnovna postaja za čiščenje stekla in fasad z demineralizirano vodo, brez drogov in brez dodatne opreme, za do 21 m delovne višine			1 kos	1 kos		3.345-913.0	01	<b>9.475,46</b>
								
Vsebuje:								
1 x osnovna postaja z robustnim jeklenim okvirjem in pnevmatikami,								
1 x nameščen merilnik toka za nadzor vhodnega in izhodnega toka,								
1 x 50 m cev Duo Ø 10 mm + dozirna črpalka,								
1 x daljinski upravljalnik,								
1 x črpalka,								
1 x polnilnik,								
1 x jeklenka s 25 kg mešane smole								
<b>PURAQLEEN PROFI II Basis-E</b>			1 kos	1 kos		3.345-914.0	01	<b>10.845,66</b>
Osnovna postaja za čiščenje stekla in fasad z demineralizirano vodo, brez drogov in brez dodatne opreme, za do 21 m delovne višine								
								
Vsebuje:								
1 x osnovna postaja z robustnim plastičnim ogrodjem in pnevmatikami,								
1 x nameščen merilnik toka za nadzor vhodnega in izhodnega toka,								
1 x 50 m cev Duo Ø 10 mm + dozirna črpalka,								
1 x daljinski upravljalnik,								
1 x črpalka,								
1 x polnilnik,								
1 x napajalnik za 230V delovanje,								
1 x jeklenka s 25 kg mešane smole								
<b>Jeklenke za shranjevanje PURAQLEEN</b>								
<b>Jeklenka NOVA s 25 kg mešane smole NOVO</b> Nova jeklenka za shranjevanje, napolnjena z granulatom, vključno s pokrovom		25 kg	1 kos	1 kos		3.337-414.0	28	<b>764,15</b>
								
<b>Jeklenka RABLJENA s 25 kg mešane smole NOVO</b> Rabljena jeklenka za shranjevanje, napolnjena z granulatom, vključno s pokrovom		25 kg	1 kos	1 kos		3.345-746.0	28	<b>695,64</b>
								
<b>Jeklenka RABLJENA s 25 kg mešane smole REGENERIRANO</b> 80 % novega granulata, na voljo le pri istočasni vrnitvi izpraznjene jeklenke za shranjevanje s pokrovom		25 kg	1 kos	1 kos		3.337-415.0	28	<b>621,86</b>
								
<b>Jeklenka RABLJENA s 25 kg mešane smole PORABLJENO</b> Dobropis ob vrnitvi izpraznjene jeklenke za shranjevanje s pokrovom		25 kg	1 kos	1 kos		3.337-416.0	28	<b>400,52</b>
								
<b>Mešana smola NOVO 25 kg</b>		25 kg	1 kos	1 kos		3.336-025.0	28	<b>188,67</b>

NOVO

## VRHUNSKA HIGIENA IZ ENE ROKE.

Od papirnatih brisač v bolnišnicah do podajalnikov prtičkov v restavracijah – izdelki in potrošni material uporabnikom nudijo edinstveno in prijetno doživetje ter se na preprost način prilagajajo vsakršnim potrebam.









To prihrani čas, denar in napor. Ne glede na to, ali morate brisati, sušiti, čistiti ali polirati, vam vedno nudimo pravo rešitev.









Naši izdelki, podajalniki in potrošni material so bili razviti, da bi izpolnili posebne zahteve pralnic, industrije, kuhinj in jedilnic. Tako se lahko pri svojem delu lotite pomembnejših stvari.



### Kazalo - sanitarni izdelki in dodatna oprema









Papirnatih brisač v roli Tork Matic	stran	77	Oprema za stranišča Tork	stran	85
Neskončne brisače Tork PeakServe	stran	77	Podajalniki z notranjim odvijanjem Tork	stran	88
Zložene papirnatih brisač Tork Xpress	stran	78	Kuhinjske papirnatih brisač Tork	stran	89
Papirnatih brisač Tork	stran	78	Papirnatih prtički Tork Xpressnap	stran	89
Tekoča mila Tork	stran	79	Papirnatih prtički	stran	89
Dezinfekcija, higiena in nega rok	stran	81	Brisače iz industrijskega papirja in koprore		
Osvežilci zraka in straniščne kocke	stran	83	Tork	stran	90
Kozmetični robčki Tork	stran	84	Sredstva za umivanje rok	stran	94
Higienske vrečke	stran	84	Baterije	stran	94
Koši za smeti Tork	stran	84			

Opis izdelka	Barva	Velikost	Kol.	Vsebina na kol.	Št.	Katalogška št.	UT	Cena
<b>Brisače v roli Tork Matic</b>								
 <b>Podajalnik papirnatih brisač v roli Tork Matic (H1)</b> Podajalnik papirnatih brisač v roli iz na udarce odporne plastike, s funkcijo dodatnih rol in prikazom napolnjenosti, z možnostjo zaklepa, higiensko izvzemanje posameznih papirnatih brisač, prijetna uporaba, preprosto polnjenje in velika prostornina			1 kos	1 kos		Najem		
 <b>Podajalnik papirnatih brisač v roli s senzorjem Tork Matic (H1)</b> Podajalnik papirnatih brisač v roli s senzorjem in na udarce odporne plastike s funkcijo dodatnih rol, LED-lučka za prikaz zaloge, z možnostjo zaklepa, prikaz napolnjenosti baterije, higiensko podajanje papirnatih brisač, preprosto polnjenje in velika prostornina			1 kos	1 kos		Najem		
 <b>Brisače v roli Tork Matic</b> 1-slojne brisače plus, izjemno dolge, 6 rol x 280 m = 6858 brisač (H1)	bela	21x24,5 cm	1 kart.	6 rol po 280 m	28	3.345-104.0	30	<b>135,44</b>
 <b>Brisače v roli Tork Matic</b> 2-slojna hibridna kakovost, okrasen vtisk, 6 rol x 150 m = 3672 brisač (H1)	modra	21x24,5 cm	1 kart.	6 rol po 150 m	28	3.345-124.0	30	<b>67,25</b>
 <b>Brisače v roli Tork Matic</b> 2-slojne brisače, okrasen vtisk, 6 rol x 150 m = 3672 brisač (H1)	zelena	21x24,5 cm	1 kart.	6 rol po 150 m	28	3.338-119.0	30	<b>99,50</b>
 <b>Brisače v roli Tork Matic</b> 2-slojna hibridna kakovost, okrasen vtisk, 6 rol x 150 m = 3672 brisač (H1)	bela	21x24,5 cm	1 kart.	6 rol po 150 m	28	3.338-128.0	30	<b>112,67</b>
 <b>Brisače v roli Tork Matic</b> 2-delne brisače plus, okrasen vtisk, mehke, 6 rol x 100 m = 2448 brisač (H1)	bela	21x24,5 cm	1 kart.	6 rol po 100 m	28	3.338-120.0	30	<b>82,42</b>
<b>Neskončne brisače Tork PeakServe</b>								
 <b>Podajalnik brisač Tork PeakServe (H5)</b> Posebni podajalnik neskončnih brisač, zelo velika kapaciteta - več kot 2100 brisač, preprosto in hitro polnjenje kadarkoli, iz plastike, odporne proti udarcem, možnost zaklepanja, podajanje posameznih listov	bela		1 kos	1 kos		Najem		
 <b>Neskončne brisače Tork PeakServe</b> 1-slojne brisače, neskončne, brez vtiska in potiska, 12 snopov x 410 = 4920 brisač	bela	20,1x22,5 cm	1 kos	4920 robčkov	45	3.346-457.0	30	<b>66,30</b>





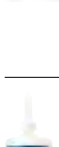

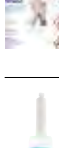

Opis izdelka	Barva	Velikost	Kol.	Vsebina na kol.	Št.	Katalogška št.	UT	Cena
<b>Zložene papirnate brisače Tork Xpress</b>								
 <b>Podajalnik zloženih papirnatih brisač Tork Xpress (H2)</b> Podajalnik zloženih papirnatih brisač iz na udarce odporne plastike, izvzemanje posameznih papirnatih brisač, prikaz zaloge, možnost zaklepa in zaščita pred prenapolnjenostjo			1 kos	1 kos		Najem		
 <b>Podajalnik zloženih papirnatih brisač Tork Xpress Mini (H2)</b> Podajalnik zloženih papirnatih brisač iz na udarce odporne plastike, izvzemanje posameznih papirnatih brisač, prikaz zaloge, možnost zaklepa in zaščita pred prenapolnjenostjo			1 kos	1 kos		Najem		
 <b>Zložene papirnate brisače Tork Xpress</b> 2-slojne brisače, dvakrat prepognjene, 20 snopov x 237 = 4740 brisač	bela	21x23,5 cm	1 kart.	4740 brisač	32	3.345-577.0	30	<b>56,07</b>
 <b>Zložene papirnate brisače Tork Xpress</b> 2-slojna hibridna kakovost, okrasen vtisk, izjemna vpojnost, trikrat prepognjene, 21 snopov x 180 = 3780 brisač (H2)	bela	21x26 cm	1 kart.	3780 brisač	32	3.338-121.0	30	<b>65,88</b>
 <b>Zložene papirnate brisače Tork Xpress</b> 2-slojne brisače plus, okrasen vtisk, izjemna mehkoča, izjemna vpojnost, trikrat prepognjene, 21 snopov x 100 = 2100 brisač (H2)	bela	21x34 cm	1 kart.	2100 brisač	32	3.338-138.0	30	<b>92,54</b>
<b>Papirnate brisače Tork</b>								
 <b>Podajalnik papirnatih brisač Tork (H3)</b> Podajalnik papirnatih brisač, zloženih v obliki ZZ in v slojih, iz na udarce odporne plastike, prikaz zaloge, z možnostjo zaklepa in polnjenja v vsakem trenutku	bela		1 kos	1 kos		3.337-670.0	30	<b>72,73</b>
 <b>Podajalnik papirnatih brisač Tork Mini (H3)</b> Podajalnik papirnatih brisač, zloženih v obliki ZZ in v slojih, iz na udarce odporne plastike, prikaz zaloge, z možnostjo zaklepa in polnjenja v vsakem trenutku	bela		1 kos	1 kos		3.337-671.0	30	<b>51,65</b>
 <b>Papirnate brisače Tork</b> 1-slojna krep kakovost, pregib v obliki ZZ, 20 snopov x 200 = 4000 brisač (H3)	zelená	25x23 cm	1 kart.	4000 brisač	28	3.338-115.0	30	<b>56,28</b>
 <b>Papirnate brisače Tork</b> 1-slojna krep kakovost, pregib v obliki ZZ, 20 snopov x 250 = 5000 brisač (H3)	naravna bela	25x23 cm	1 kart.	5000 brisač	28	3.338-112.0	30	<b>38,37</b>

Opis izdelka	Barva	Velikost	Kol.	Vsebina na kol.	Št.	Katalogška št.	UT	Cena
 <b>Papirnat brisače Tork</b> 2-delne brisače plus, okrasen vtisk, pregib v obliki ZZ, 15 snopov x 250 = 3750 brisač (H3)	zelena	25x23 cm	1 kart.	3750 brisač	28	3.338-043.0	30	<b>65,77</b>
 <b>Papirnat brisače Tork</b> 2-slojne brisače, pregib v obliki ZZ, 15 snopov x 250 = 3750 brisač (H3)	naravna bela	25x23 cm	1 kart.	3750 brisač	28	3.338-057.0	30	<b>53,75</b>
 <b>Papirnat brisače Tork</b> 2-delne brisače, mehke, okrasen vtisk, pregib v obliki ZZ, 15 snopov x 250 = 3750 brisač (H3)	zelo bela	25x23 cm	1 kart.	3750 brisač	28	3.338-042.0	30	<b>99,50</b>
 <b>Papirnat brisače Tork</b> 1-slojna krep kakovost, zložene v slojih, 24 snopov x 192 = 4608 brisač (H3)	bela	25x31 cm	1 kart.	4608 brisač	28	3.338-139.0	30	<b>44,37</b>
<b>Milnik Tork</b>								
 <b>Milnik Tork (S1)</b> Milnik za tekoča mila in mila v razpršilu v 1000-mililitrskih plastenkah, iz na udarce odporne plastike, ergonomski pritiski gumb, s prosojnim okencem, z možnostjo zaklepa in z veliko prostornino	bela	1.000 ml	1 kos	1 kos		3.337-672.0	02	<b>40,05</b>
 <b>Milnik s potisno ročico Tork (S1)</b> Milnik s potisno ročico za tekoča mila v 1000-mililitrskih plastenkah, iz na udarce odporne plastike, ročica za veliko higijene, ergonomski pritiski gumb, s prosojnim okencem, z možnostjo zaklepa in z veliko prostornino	bela	1.000 ml	1 kos	1 kos		3.337-693.0	30	<b>62,19</b>
 <b>Milnik za penasto milo Tork (S4)</b> Milnik za penasto milo v 1000-mililitrskih plastenkah, iz na udarce odporne plastike, ergonomski pritiski gumb, s prosojnim okencem, z možnostjo zaklepa in z izjemno veliko prostornino	bela	1.000 ml	1 kos	1 kos		3.337-631.0	30	<b>51,65</b>
 <b>Milnik za penasto milo s senzorjem Tork (S4)</b> Milnik za penasto milo s senzorjem v 1000-mililitrskih plastenkah, iz na udarce odporne plastike, LED-prikaz, s prosojnim okencem, z možnostjo zaklepa in z izjemno veliko prostornino	bela	1.000 ml	1 kos	1 kos		3.345-320.0	30	<b>93,81</b>
 <b>Milnik Tork Mini (S2)</b> Milnik za tekoča mila v 475-mililitrskih plastenkah, iz na udarce odporne plastike, ergonomski pritiski gumb, s prosojnim okencem, z možnostjo zaklepa in z veliko prostornino	bela	475 ml	1 kos	1 kos		3.337-677.0	30	<b>30,57</b>







Nezavezujoča priporočena prodajna cena brez DDV.









	Opis izdelka	Barva	Velikost	Kol.	Vsebina na kol.	Št.	Kataloška št.	UT	Cena
<b>Steber za higieno Tork</b>									
	<b>Steber za higieno Tork</b> Prostostoječi steber za higieno rok, popolnoma prilagojen za Elevation in Imgae Line, stabilna konstrukcija in elegantna oblika, kot nalašč za pisarne in druge javne prostore (brez podajalnika)	črna	168x46x20 cm	1 kos	1 kos		3.346-473.0	30	<b>210,27</b>
	<b>Tork AD-A-Glance za steber za higieno</b> Površina za oglaševanje, za opremljanje po želji – odličen način za opozarjanje na pomembnost higijene rok	prosojna		1 kos	1 kos		3.346-474.0	30	<b>43,21</b>
<b>Tekoča mila Tork</b>									
	<b>Tekoče milo za lase in telo Tork</b> Parfumirano tekoče milo kot nalašč za tuširanje, blaga receptura za lase in kožo, za kožo nevtralna ph-vrednost, dermatološko testirano, 6 plastenk x 1000 ml = 6 l (S1)	modra	1.000 ml	1 kart.	6x1000 ml		3.336-197.0	30	<b>51,65</b>
	<b>Izjemno blago tekoče milo Tork</b> Izjemno blago tekoče milo, neodišavljeno in brezbarvno, kot nalašč za pogosto umivanje rok, masti in vlaži kožo, za kožo nevtralna ph-vrednost, dermatološko testirano, 6 plastenk x 1000 ml = 6 l (S1)	brez barve	1.000 ml	1 kart.	6x1000 ml		3.336-204.0	30	<b>67,14</b>
	<b>Dekontaminacijsko milo Tork</b> Brezbarvno milo za razstrupitev rok, učinkovito proti bakterijam, glivam in virusom, v skladu s standardom EN1499, izjemna združljivost s kožo, dermatološko testirano, na seznamu VAH, 6 plastenk x 1000 ml = 6 l (S1)	brez barve	1.000 ml	1 kart.	6x1000 ml		3.345-907.0	30	<b>83,27</b>
	<b>Gel za dezinfekcijo rok Tork</b> Brezbarven gel za dezinfekcijo rok hitro in brez vode dezinficira roke, protibakterijski, protiglivni, proti tuberkulozi in posebnim virusom (nor.: virusi gripe, kot je H1N1), v skladu s standardom EN1500 (z rok v 30 s. odstrani 99,9 % bakterij), na seznamu VAH (Združenje za uporabno higieno), vsebuje betain, vlaži in ščiti kožo, s koži nevtralna ph-vrednostjo, dermatološko testirano, 6 plastenk x 1000 ml = 6 l (S1)	brez barve	1.000 ml	1 kart.	6x1000 ml		3.336-202.0	30	<b>115,20</b>
	<b>Industrijsko tekoče milo za razmaščevanje Tork S1</b> Vlažilno, dermatološko preizkušeno industrijsko milo, ki je nevtralna za kožo, posebej dobro proti oljnatim in maščobnim umazanijam, odlično za industrijsko in živilsko področje, neodišavljeno in brezbarvno	brez barve	1.000 ml	1 kart.	6x1000 ml		3.346-146.0	30	<b>62,19</b>
	<b>Blago peneče milo Tork</b> Blago peneče milo, parfumirano, kot nalašč za pogosto umivanje rok, masti in vlaži kožo, za kožo nevtralna ph-vrednost, dermatološko testirano, 2500 pranj rok, 6 plastenk x 1000 ml = 6 l (S4)	brez barve	1.000 ml	1 kart.	6x1000 ml		3.336-205.0	30	<b>88,54</b>
	<b>Higienska pena za roke Tork</b> Higienska pena za roke brez vode, neodišavljena, dermatološko testirana, za kožo nevtralna ph-vrednost, vlaži kožo, namenjena za pogosto uporabo, mogočih je 2375 pranj rok, 6 plastenk x 950 ml = 5,7 l (S4)	brez barve	950 ml	1 kart.	6x950 ml		3.345-696.0	30	<b>176,97</b>
	<b>Tekoče milo za lase in telo Tork Mini</b> Parfumirano tekoče milo kot nalašč za tuširanje, blaga receptura za lase in kožo, za kožo nevtralna ph-vrednost, dermatološko testirano, 8 plastenk x 475 ml = 3,8 l (S2)	modra	475 ml	1 kart.	8x475 ml		3.336-206.0	30	<b>37,84</b>



















Opis izdelka	Barva	Velikost	Kol.	Vsebina na kol.	Št.	Katalogska št.	UT	Cena
 <b>Tekoče milo za lase in telo Tork Luxus Mini</b> Parfimirano tekoče milo kot nalašč za tuširanje, blaga receptura za lase in kožo, vsebuje vitamin B5, zeleni čaj in limonsko travo, za kožo nevtralna pH-vrednost, dermatološko testirano, 8 plastenk x 475 ml = 3,8 l (S2)	zelena	475 ml	1 kart.	8x475 ml		3.336-210.0	30	<b>51,86</b>
 <b>Losjon za roke in telo Tork Mini</b> Brezbarvni losjon za roke in telo, neodišavljen, intenzivno ščiti in neguje, blagodejno učinkuje na naravno zaščitno plast kože, hitra vpojnost, za suho in občutljivo kožo, dermatološko testiran, 8 plastenk x 475 ml = 3,8 l (S2)	bela	475 ml	1 kart.	8x475 ml		3.336-207.0	30	<b>82,32</b>
 <b>Čistilo za straniščne deske Tork Mini</b> Čistilo za straniščne deske za higiensko čiščenje straniščnih desk, nevtralizira vonjave, hitro sušenje, dermatološko testirano, zadostuje za 600 čiščenj, 8 plastenk x 475 ml = 3,8 l (S2)	brez barve	475 ml	1 kart.	8x475 ml		3.336-203.0	30	<b>55,97</b>
<b>Dezinfekcija rok</b>								
 <b>DESCODERM</b> Dezinfekcijsko sredstvo za roke z vsebnostjo alkohola, brez barvil, dišav in kumulativnih dolgotrajnih učinkovin, dermatološko priporočljivo za občutljivo kožo in alergijsko občutljive osebe, baktericid, levurocid, tuberkulocid in omejeno virucidno delovanje (vklj. z rotavirusom), primerno tudi za kirurško in higiensko dezinfekcijo rok ob epidemiji, na seznamih VAH, RKI in IHO	brez barve		1 plas.	1.000 ml	12	3.346-519.0	30	<b>10,43</b>
			1 plas.	500 ml	20	3.346-518.0	30	<b>6,22</b>
			1 plas.	150 ml	20	3.346-517.0	30	<b>4,74</b>
 <b>ASEPTOMAN® med</b> Dezinfekcijsko sredstvo za roke z vsebnostjo alkohola, brez barvil, dišav in kumulativnih dolgotrajnih učinkovin, vsebuje kakovostne sestavine za ponovno vlaženje in nego, ne poškoduje kože, s hitrim učinkovanjem, baktericid, levurocid in omejeno virucidno delovanje PLUS (vklj. z noro-, rota- in adenovirusi), primerno tudi za kirurško dezinfekcijo rok, na seznamih VAH in IHO	brez barve		1 plas.	1.000 ml	12	3.346-516.0	30	<b>11,07</b>
			1 plas.	500 ml	20	3.346-515.0	30	<b>6,85</b>
 <b>ASEPTOMAN® GEL</b> Dezinfekcijsko sredstvo za roke z vsebnostjo alkohola, brez barvil, dišav in kumulativnih dolgotrajnih učinkovin, vsebuje kakovostne vlažilne sestavine, ki preprečujejo izsuševanje kože, baktericid, levurocid in omejeno virucidno delovanje PLUS (vklj. z noro-, rota- in adenovirusi), primerno tudi za kirurško dezinfekcijo rok, na seznamih VAH in IHO	brez barve		1 plas.	1.000 ml	12	3.346-521.0	30	<b>12,54</b>
			1 plas.	500 ml	20	3.346-520.0	30	<b>8,33</b>
<b>Dekontaminacija rok in kože</b>								
 <b>DECONTAMAN PRE WASH</b> Antimikrobni čistilni losjon za higiensko umivanje rok, čiščenje in dekontaminacijo kože in rok, tudi pri težkih obremenitvah z maščobo ali beljakovinami, primeren tudi za umivanje celotnega telesa pri kontaminaciji z MRSA in MRGN, kratek čas učinkovanja 30 sekund, koži prijazna pH-vrednost in vlažilne lastnosti, ne poškoduje kože, dermatološko testiran, baktericid (vklj. z MRSA), levurocid in omejeno virucidno delovanje PLUS (vklj. s HBV/HIV/HCV), na seznamih VAH, ÖGHMP in IHO	brez barve		1 plas.	1.000 ml	12	3.346-523.0	30	<b>13,60</b>
			1 plas.	500 ml	20	3.346-522.0	30	<b>8,64</b>
<b>Čiščenje rok in kože</b>								
 <b>Descosoft Sensitive</b> Čistilni losjon s pH nevtralno vrednostjo za redno čiščenje kože in rok, vsebuje vlažilne sestavine in glicerol, zmanjšuje izsuševanje med umivanjem, brez dišav in barvil, temeljito očisti in omogoča varčnost pri uporabi, zelo primeren za čiščenje rok alergijsko občutljivih oseb	brez barve		1 plas.	1.000 ml	12	3.346-525.0	30	<b>6,22</b>
			1 plas.	500 ml	20	3.346-524.0	30	<b>3,48</b>









Nezavezujoča priporočena prodajna cena brez DDV.









Opis izdelka	Barva	Velikost	Kol.	Vsebina na kol.	Št.	Kataloška št.	UT	Cena
<b>Nega rok in kože, zaščita kože</b>								
 <p><b>Negovalna krema Prolind sensitive</b> Emulzija olje-v-vodi za nego nežne in alergijsko občutljive kože, posebno za suho in občutljivo kožo, primerna tudi za nego celotnega telesa, vsebuje posebno kakovostne in zaščitne sestavine, z mandljevim oljem, karitejevim maslom in vitaminom E, ne vsebuje dišav, barvil in konzervansov, dermatološko testirana</p>	brez barve		1 plas.	500 ml	20	3.346-527.0	30	<b>6,85</b>
			1 tuba	100 ml	12	3.346-526.0	30	<b>5,16</b>
 <p><b>Zaščitna krema za roke Prolind sensitive</b> Zaščitna krema za roke olje-v-vodi, posebej namenjena za vsakodnevno zaščito občutljivih rok med delom, zlasti za zaščito rok pri dolgotrajnejšem nošenju rokavic, ščiti pred vodotopnimi snovmi, potrjeno zaščitno delovanje po najnovejših postopkih testiranja (skladno s TRGS 401/ABD), ima negovalne lastnosti in vsebuje vlažilne lipide ter glicerol, izpolnjuje zahteve smernice AWMF za higieno rok, dermatološko testirana</p>	brez barve		1 plas.	500 ml	20	3.346-529.0	30	<b>26,88</b>
			1 tuba	100 ml	12	3.346-528.0	30	<b>6,85</b>
 <p><b>Krema za roke Olive</b> Za nego kože in dlani</p>	bela		1 kos	50 ml	100	3.345-674.0	30	<b>4,43</b>
<b>Dozirni pripomočki</b>								
 <p><b>Dozirna črpalka</b> Za dozirne platenke, 3 ml na pritisk, primerna za dozirne platenke 500 ml in 1000 ml</p>	bela		1 kos		1	3.346-546.0	29	<b>6,22</b>
<b>Podajalnik za dezinfekcijo rok</b>								
 <p><b>Univerzalni milnik</b> Univerzalni milnik iz plastike ABS, s pralno dozirno črpalko iz plastike, pokrov z možnostjo zaklepanja, za vse običajne dozirne platenke 500 ml in 1000 ml, preprosta namestitve (izvedba brez podstavka za kapljanje)</p>	bela		1 kos	1 kos	20	3.346-661.0	30	<b>52,59</b>
 <p><b>Univerzalni podstavek za kapljanje</b> Podstavek za kapljanje iz plastike, preprosta namestitve, primeren za univerzalni milnik</p>	bela		1 kos	1 kos		3.346-660.0	30	<b>10,43</b>
 <p><b>Univerzalna nadomestna črpalka</b> Nadomestna črpalka iz plastike, preprosta zamenjava, primerna za univerzalni milnik</p>	bela		1 kos	1 kos		3.346-659.0	30	<b>4,11</b>

Opis izdelka	Barva	Velikost	Kol.	Vsebina na kol.	Št.	Katalogška št.	UT	Cena
 <p><b>Milnik UNiversal</b> Univerzalni milnik za tekočine in dezinfekcijska sredstva za roke, eloksan aluminij matirane srebrne barve, črpalka iz nerjavnega jekla z nastavljivo količino doziranja, kratka ročica, brez možnosti zaklepanja, vklj. s prazno plastenko 500 ml kratka ročica, brez možnosti zaklepanja, vklj. s prazno plastenko 1000 ml</p>	matirano siva	500 ml	1 kos	1 kos		3.337-633.0	30	<b>96,44</b>
	matirano siva	1.000 ml	1 kos	1 kos		3.337-635.0	30	<b>109,62</b>
<b>Osvežilci zraka Tork</b>								
 <p><b>Osvežilec zraka Tork (A1)</b> Dozirnik vonja za 75-mililitrske dišeče vložke, osveži prostore z velikostjo do 68 m<sup>2</sup>, do 90 dni neprestane svežine, nastavitvev po želji, nizka poraba energije, digitalen prikaz (dostava brez baterije)</p>	bela	75 ml	1 kos	1 kos		3.337-680.0	30	<b>125,43</b>
	siva	75 ml	1 kos	1 kos		3.337-682.0	30	<b>125,43</b>
 <p><b>Osvežilec zraka v razpršilu Tork, mešano pakiranje</b> Dišeči vložki za osvežilce zraka, vsebuje koncentrirana dišavna olja in oddaja prijeten vonj, omogoča 3000 pršenj, 4 vložki za vsak vonj (citrusi, sadje in cvetovi), vonj po citrusih ali cvetovih, 12 dišečih vložkov x 75 ml = 900 ml (A1)</p>	mešana	75 ml	1 kart.	12x75 ml		3.336-213.0	30	<b>153,88</b>
	citrus	75 ml	1 kart.	12x75 ml		3.336-215.0	30	<b>153,88</b>
	cvet	75 ml	1 kart.	12x75 ml		3.346-014.0	30	<b>151,46</b>
 <p><b>Držalo osvežilca zraka za obešanje Tork A2</b> Posebno držalo za osvežilec zraka za obešanje, možnost pritrdjevanja neposredno na steno s samolepilno površino, enostavna zamenjava obeskov, konstantno oddajanje vonja</p>	bela		1 pak.	4 držala	8	3.344-535.0	30	<b>10,22</b>
 <p><b>Osvežilec zraka za obešanje Tork A2</b> Svežina se ohrani do 4 tedne na obesek, preprosto vstavljanje v držalo obeska ali neposredna pritrditev na cev, enostavno vzdrževanje, zelena barva</p>	citrus	75 ml	1 pos.	20 kosov	4	3.344-534.0	30	<b>43,42</b>
	jabolko	75 ml	1 pos.	20 kosov	4	3.346-147.0	30	<b>43,42</b>
<b>Osvežilci zraka</b>								
 <p><b>Osvežilec zraka Febreze - spomladansko prebujenje</b> Odstranjuje neprijetne vonjave na stranišču in osveži zrak, nežna meglica vonja nevtralizira neprijetne vonjave in v prostoru ustvari prijetno svežino. Pršenje z atmosferskim dušikom - negorljivo naravno komponento zraka</p>			1 kos	300 ml	6	3.336-072.0	29	<b>6,32</b>
 <p><b>Osvežilec Fin-Air</b> Osvežilec zraka in tekstila z nevtralizatorjem vonjav, pršilna embalaža</p>			1 kos	200 ml	18	3.336-228.0	30	<b>12,44</b>
<b>Straniščne kocke</b>								
 <p><b>Straniščne kocke Uripur z vonjem citrusa</b> Odstranjujejo neprijetne vonjave in preprečujejo nastajanje vodnega in urinskega kamna, z učinkom deodoranta, skrbi za higiensko svežino, brez paradiklorbenzola in fosfata, na osnovi biološko razgradljivih površinsko aktivnih snovi</p>			1 pos.	1 kg	10	3.336-227.0	30	<b>14,65</b>

Opis izdelka	Barva	Velikost	Kol.	Vsebina na kol.	Št.	Katalogška št.	UT	Cena
<b>Kozmetični robčki Tork</b>								
 <b>Podajalnik kozmetičnih robčkov Tork (F1)</b> Iz na udarce odporne plastike, ščiti karton in ohranja robčke suhe ter čiste	bela		1 kos	1 kos		3.337-625.0	30	<b>20,03</b>
 <b>Kozmetični robčki Tork</b> 2-slojni robčki, izjemno mehki, posamezni robčki, prepognjeni v obliki ZZ, 30 x 100 = 3000 robčkov (F1)	bela	20x21 cm	1 kart.	3000 robčkov	35	3.344-828.0	30	<b>43,64</b>
<b>Higienske vrečke</b>								
 <b>Podajalnik higienskih vrečk</b> Plastičen podajalnik higienskih vrečk, za higieno izvzemanje higienskih vrečk, preprosta namestitvev in čiščenje	bela		1 kos	1 kos	25	3.337-661.0	30	<b>3,06</b>
 <b>Univerzalne higienske vrečke</b> Higienske vrečke za podajalnik higienskih vrečk, 30 vrečk na pakiranje, 25 x 30 = 750 vrečk (B5)	bela		1 kos	750 vrečk	20	3.338-130.0	30	<b>34,68</b>
<b>Koši za smeti Tork</b>								
 <b>Koš za smeti Tork (B1)</b> 50-litrski koš za smeti iz na udarce odporne plastike, brez pokrova, primeren za namestitvev na steno	bela	50 l	1 kos	1 kos		3.337-691.0	30	<b>83,27</b>
 <b>Koš za smeti Tork (B2)</b> 60-litrski koš za smeti iz žičnate mreže, prevlečene s plastiko, primeren tudi za namestitvev na steno	bela	60 l	1 kos	1 kos		3.337-657.0	30	<b>63,13</b>
 <b>Koš za smeti Tork Mini (B2)</b> 20-litrski koš za smeti iz žičnate mreže, prevlečene s plastiko, zasede malo prostora, primeren tudi za namestitvev na steno	bela	20 l	1 kos	1 kos		3.337-656.0	30	<b>42,05</b>
 <b>Koš za damske higienske izdelke Tork (B3)</b> 5-litrski koš Mini iz na udarce odporne plastike, vključno s pokrovom z mehanizmom za mehko zapiranje, možnost namestitvev na steno, optimalna higiena v straniščni kabini	bela	5 l	1 kos	1 kos		3.337-651.0	30	<b>47,43</b>



Opis izdelka	Barva	Velikost	Kol.	Vsebina na kol.	Št.	Katalogška št.	UT	Cena
 <b>Vrečke za smeti Tork Mini</b> Higienska vrečka za smeti z zapiralnim trakom, iz polietilena, neprosojna, 50 kosov vrečk za smeti (B3)	siva	5 l	1 kart.	50 kosov		3.338-066.0	28	<b>34,68</b>
<b>Toaletni papir Tork MIDI</b>								
 <b>Podajalnik toaletnega papirja Tork Midi (T6)</b> Podajalnik toaletnega papirja za 2 roli Midi, iz na udarce odporne plastike, prikaz zaloge, funkcija nadomestne role s samodejno menjavo rol, možnost zaklepanja, pri 1 polnjenju podajalnika vstavite pribl. 6 majhnih rol			1 kos	1 kos		Najem		
 <b>Toaletni papir Tork MIDI</b> 2-slojni papir, okrasen vtisk, neperforiran, mehek, 1 rola vsebuje več papirja kot 3 majhne role, 27 rol x 100 m = 2700 m (T6)	bela		1 kart.	27 rol po 100 m	30	3.338-090.0	30	<b>59,24</b>
 <b>Toaletni papir Tork MIDI</b> 3-slojni papir, okrasen vtisk, neperforiran, izjemno mehek, 1 rola vsebuje več papirja kot 3 majhne role, 27 rol x 70 m = 1890 m (T6)	bela		1 kart.	27 rol. po 70 m	30	3.338-065.0	30	<b>55,76</b>
<b>Toaletni papir brez tulca Tork Midi</b>								
 <b>Podajalnik toaletnega papirja brez tulca Tork Midi (T7)</b> Podajalnik toaletnega papirja brez tulca, za dve roli, s preprostim polnjenjem, podajalnik z visoko kapaciteto, vitka in elegantna oblika, z možnostjo zaklepanja, iz na udarce odporne plastike	bela		1 kos	1 kos		Najem		
 <b>Toaletni papir brez tulca Tork Midi</b> 2-slojni papir/Recycled, z diskretnim vtiskom, brez tulca - brez odpadkov, kompakten - posamezna rola ustreza 4-5 majhnim rolam, 36 rol po 900 lističev	bela		1 pak.	36 rol. po 112 m	33	3.346-475.0	30	<b>94,75</b>
 <b>Toaletni papir brez tulca Tork Midi</b> 3-slojni papir/Recycled, z diskretnim vtiskom, brez tulca - brez odpadkov, kompakten - posamezna rola ustreza 4-5 majhnim rolam, 18 rol po 550 lističev	bela		1 pak.	18 rol. po 68 m	66	3.346-476.0	30	<b>49,43</b>
<b>Toaletni papir Tork SmartOne Mini</b>								
 <b>Podajalnik toaletnega papirja Tork SmartOne Mini (T9)</b> Podajalnik posameznih listov toaletnega papirja iz vzdržljive plastike, robustna oblika, možno zapreti, podajanje posameznih listov za manjšo porabo, preprosto polnjenje in velika kapaciteta	bela		1 kos	1 kos		Najem		

Opis izdelka	Barva	Velikost	Kol.	Vsebina na kol.	Št.	Kataloška št.	UT	Cena
 <p><b>Podajalnik toaletnega papirja Tork SmartOne Twin Mini (T9)</b> Podajalnik posameznih listov toaletnega papirja za dve roli iz vzdržljive plastike, robustna oblika, možno zapreti, podajanje posameznih listov za manjšo porabo, preprosto polnjenje in zelo velika kapaciteta</p>	bela		1 kos	1 kos		Najem		
 <p><b>Toaletni papir Tork SmartOne Mini</b> 2-slojne brisače za higiensko podajanje posameznih listov, zelo varčno, 112 m na rolo, 12 rol x 620 = 7440 listov (T9)</p>	bela	13,4x18 cm	1 pak.	1.344 M	48	3.345-849.0	30	<b>46,06</b>
 <p><b>Podajalnik toaletnega papirja Tork, majhna rola (T4)</b> Podajalnik toaletnega papirja za 2 običajni majhni roli, iz na udarce odporne plastike, prikaz zaloge in z možnostjo zaklepanja</p>	bela		1 kos	1 kos		3.337-683.0	30	<b>51,65</b>
 <p><b>Toaletni papir Tork, majhne role</b> 2-slojni papir, z vtiskom, perforiran, 64 rol x 250 lističev = 16.000 lističev (T4)</p>	bela	9,4x11,5 cm	1 pak.	64 rol po 250 lističev	27	3.338-108.0	30	<b>22,77</b>
 <p><b>Toaletni papir Tork, majhne role</b> 2-slojni papir, z vtiskom panja, perforiran, rola z veliko papirja, 30 rol x 400 lističev = 12.000 lističev (T4)</p>	naravna bela	9,4x11,5 cm	1 pak.	30 rol po 400 lističev	40	3.338-106.0	30	<b>20,13</b>
 <p><b>Toaletni papir Tork, majhne role</b> 2-slojni papir, z vtiskom panja, perforiran, rola z veliko papirja, 30 rol x 400 lističev = 12.000 lističev (T4)</p>	bela	9,4x11,5 cm	1 pak.	30 rol po 400 lističev	40	3.338-105.0	30	<b>29,51</b>
 <p><b>Toaletni papir Tork, majhne role</b> 3-slojni papir, zelo mehek, z vtiskom panja, perforiran, 30 rol x 250 lističev = 7500 lističev (T4)</p>	zelo bela	9,4x12 cm	1 pak.	30 rol. po 250 m	40	3.338-109.0	30	<b>23,72</b>
 <p><b>Toaletni papir Tork, majhne role</b> 3-slojni papir, perforiran, okrasni vtisk, zelo mehek, 9 x 8 x 250 lističev = 18.000 lističev (T4)</p>	bela	9,4x12 cm	1 pak.	72 rol po 250 lističev	18	3.345-345.0	30	<b>41,53</b>

Opis izdelka	Barva	Velikost	Kol.	Vsebina na kol.	Št.	Kataloška št.	UT	Cena
 <b>Toaletni papir Tork, majhne role</b> 4-slojni papir, z vtiskom panja, zelo mehek, perforiran, 7 x 6 rol x 150 lističev = 6300 lističev (T4)	zelo bela	9,4x12,5 cm	1 pak.	42 rol po 150 lističev	30	3.338-141.0	30	<b>37,52</b>
 <b>Dvojni podajalnik Tork Mini Jumbo (T2)</b> Podajalnik toaletnega papirja za 2 roli Mini Jumbo, iz na udarce odporne plastike, prikaz zaloge, funkcija nadomestne role, zavora papirja, možnost zaklepanja, pri 1 polnjenju podajalnika vstavite pribl. 16 majhnih rol	bela		1 kos	1 kos		3.337-628.0	30	<b>72,73</b>
 <b>Podajalnik Tork Mini Jumbo (T2)</b> Podajalnik toaletnega papirja za 1 rolo Mini Jumbo iz na udarce odporne plastike, prikaz zaloge, zavora papirja, s funkcijo dodatnih rol, možnost zaklepanja in velika prostornina	bela		1 kos	1 kos		3.337-643.0	02	<b>47,43</b>
 <b>Toaletni papir Tork Mini Jumbo</b> 2-slojni papir plus, okrasen vtisk, perforiran, mehek, 12 rol x 170 m = 2040 m (T2)	bela	10x20 cm	1 kart.	12 rol. po 170 m	36	3.338-110.0	30	<b>53,23</b>
 <b>Toaletni papir Tork Mini Jumbo</b> 3-slojni papir plus, okrasen vtisk, perforiran, izjemno mehek, 12 rol x 120 m = 1440 m (T2)	bela	10x20 cm	1 kart.	12 rol. po 120 m	36	3.338-059.0	30	<b>56,81</b>
 <b>Podajalnik toaletnega papirja Tork Jumbo (T1)</b> Podajalnik toaletnega papirja za role Jumbo iz na udarce odporne plastike, s funkcijo dodatnih rol, prikaz zaloge, zavora papirja, možnost zaklepanja in velika prostornina	bela		1 kos	1 kos		3.337-684.0	30	<b>51,65</b>
 <b>Toaletni papir Tork Jumbo v roli</b> 1-slojni papir, perforiran, 6 rol x 500 m = 3000 m (T1)	bela	10x20 cm	1 pak.	6 rol po 500 m	36	3.345-639.0	30	<b>60,08</b>
 <b>Toaletni papir Tork Jumbo</b> 2-slojni papir, perforiran, brez vtiska, 6 rol x 380 m = 2280 m (T1)	bela	10x20 cm	1 pak.	6 rol. po 380 m	36	3.338-107.0	30	<b>34,36</b>





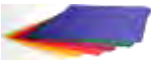

Opis izdelka	Barva	Velikost	Kol.	Vsebina na kol.	Št.	Kataloška št.	UT	Cena
<b>Sistemi za notranje odvijanje Tork Reflex</b>								
 <b>Podajalniki z notranjim odvijanjem in podajanjem posameznih listov Tork Reflex (M4)</b> Podajalnik posameznih listov toaletnega papirja z notranjim odvijanjem iz vzdržljive plastike, možno zapreti, podajanje posameznih listov za manjšo porabo, preprosto polnjenje in srednja kapaciteta	bela		1 kos	1 kos		Najem		
 <b>Podajanje posameznih listov z notranjim odvijanjem Tork Reflex</b> 1-slojne brisače, perforirane, idealne za čiščenje stekla, primerno za različno čiščenje in brisanje rok 300 m na rolo, 6 rol x 857 = 5142 brisač (M4)	bela	35x20 cm	1 pak.	1800 m	40	3.345-818.0	30	<b>46,06</b>
 <b>Podajanje posameznih listov z notranjim odvijanjem Tork Reflex</b> 2-slojne brisače, perforirane, idealne za zajem tekočine, primerno za različno čiščenje in brisanje rok 150 m na rolo, 6 rol x 450 = 2700 brisač (M4)	bela	33,5x19,5 cm	1 pak.	900 m	24	3.345-905.0	30	<b>57,76</b>
	modra	33,5x19,5 cm	1 pak.	900 m	24	3.346-126.0	30	<b>56,71</b>
<b>Podajalnik z notranjim odvijanjem Tork</b>								
 <b>Podajalnik z notranjim odvijanjem Tork (M2)</b> Podajalnik z notranjim odvijanjem iz na udarce odporne plastike, z možnostjo zaklepanja ali odpiranja na pritisk gumba, različne dolžine papirnatih brisač in srednja prostornina	bela		1 kos	1 kos		3.337-685.0	30	<b>51,65</b>
 <b>Podajalnik z notranjim odvijanjem Tork Mini (M1)</b> Kompakten podajalnik z notranjim odvijanjem iz na udarce odporne plastike, kot nalašč za ozke prostore, z možnostjo zaklepanja ali odpiranja s pritiskom na gumb, različne dolžine papirnatih brisač	bela		1 kos	1 kos		3.337-686.0	30	<b>41,11</b>
 <b>Papirnate brisače za notranje odvijanje Tork</b> 1-slojni papir, neperforiran, brez vtiska, 6 rol x 350 m = 2100 m (M2)	bela		1 pak.	6 rol po 350 m		3.338-133.0	30	<b>36,36</b>
 <b>Papirnate brisače za notranje odvijanje Tork</b> 1-slojne brisače plus, perforirane, kot nalašč za čiščenje stekla, 165 m na rolo, 6 role x 471 = 2828 brisač (M2)	bela	19,5x35 cm	1 pak.	6 rol po 165 m		3.338-124.0	30	<b>51,54</b>
 <b>Papirnate brisače za notranje odvijanje Tork</b> 2-slojna hibridna kakovost, perforirane, kot nalašč za brisanje tekočin, 125 m na rolo, 6 x 368 m = 2205 brisač (M2)	bela	23,5x34 cm	1 pak.	6 rol po 125 m		3.338-135.0	30	<b>78,73</b>
 <b>Papirnate brisače za notranje odvijanje Tork Mini</b> 1-slojne papirnate brisače, neperforirane, 11 rol x 120 m = 1320 m (M1)	bela		1 pak.	11 rol. po 120 m		3.338-142.0	30	<b>49,01</b>



















Opis izdelka	Barva	Velikost	Kol.	Vsebina na kol.	Št.	Kataloška št.	UT	Cena
<b>Kuhinjske papirnate brisače Tork</b>								
 <b>Kuhinjske papirnate brisače Tork</b> 2-slojne papirnate brisače, strukturiran vtisk, perforirane, 64 listov na rolo, 12 x 4 x 64 = 3072 brisač	bela	24x26 cm	1 pak.	48 rol po 64 lističev	14	3.338-132.0	30	<b>40,68</b>
<b>Papirnati prtički Tork Xpressnap</b>								
 <b>Samostoječ ali stenski podajalnik Tork Xpressnap (N4)</b> Plastičen podajalnik papirnatih prtičkov z vgrajeno površino za oglaševanje, možnost namestitve na steno, izboljšana higiena in zmanjšana poraba papirnatih prtičkov zahvaljujoč posameznemu izvzemanju, prostornina do 1100 papirnatih prtičkov	siva		1 kos	1 kos		3.337-658.0	30	<b>93,81</b>
 <b>Pulni podajalnik Tork Xpressnap (N4)</b> Plastičen podajalnik papirnatih prtičkov z vgrajeno površino za oglaševanje na obeh straneh, možnost horizontalne ali vertikalne uporabe, izboljšana higiena in zmanjšana poraba papirnatih prtičkov zahvaljujoč posameznemu izvzemanju, prostornina do 550 papirnatih prtičkov	siva		1 kos	1 kos		3.337-649.0	30	<b>58,39</b>
 <b>Namizni podajalnik Tork Xpressnap (N4)</b> Plastičen podajalnik papirnatih prtičkov z vgrajeno površino za oglaševanje na obeh straneh, izboljšana higiena in zmanjšana poraba papirnatih prtičkov zahvaljujoč posameznemu izvzemanju, prostornina do 275 papirnatih prtičkov	siva		1 kos	1 kos		3.337-689.0	30	<b>41,11</b>
 <b>Papirnati prtički za podajalnik Tork Xpressnap</b> 1-slojni prtički, pregib 1/4, snop prtičkov v foliji za več higiene, 8 x 5 x 225 kosov = 9000 prtičkov (N4)	bela	33x21,6 cm	1 kart.	9000 kosov		3.338-039.0	30	<b>127,96</b>
 <b>Papirnati prtički za podajalnik Tork Xpressnap</b> 2-slojni prtički, pregib 1/2, izjemno mehki, snop prtičkov v foliji za več higiene, 8 x 5 x 200 kosov = 8000 prtičkov (N4)	bela	16,5x21,6 cm	1 kart.	8000 kosov		3.338-041.0	30	<b>133,33</b>
<b>Papirnati prtički</b>								
 3-slojni, pregib 1/4	bela	24x24 cm	1 kart.	3000 kosov		3.338-044.0	30	<b>94,75</b>
 1-slojni, pregib 1/4	bela	33x33 cm	1 kart.	4.000 kos		3.346-688.0	30	<b>43,74</b>
2-slojni, pregib 1/8	bela	33x33 cm	1 kart.	2000 kosov		3.345-811.0	30	<b>49,01</b>
2-slojni, pregib 1/4	bela	33x33 cm	1 kart.	2000 kosov		3.345-810.0	30	<b>49,01</b>
2-slojni, pregib 1/4	bela	39x39 cm	1 kart.	1.800 kos		3.346-687.0	30	<b>66,40</b>
3-slojni, pregib 1/8	bela	39x39 cm	1 kart.	1200 kosov		3.345-859.0	30	<b>62,71</b>
3-slojni, pregib 1/4	bela	39x39 cm	1 kart.	1200 kosov		3.345-767.0	30	<b>60,18</b>
 3-slojni, pregib 1/4	bordojsko rdeča	33x33 cm	1 kart.	1000 kosov		3.345-059.0	30	<b>40,90</b>
3-slojni, pregib 1/4	modra	33x33 cm	1 kart.	1000 kosov		3.345-060.0	30	<b>40,90</b>
3-slojni, pregib 1/4	rumena	33x33 cm	1 kart.	1000 kosov		3.345-058.0	30	<b>40,90</b>
3-slojni, pregib 1/4	zelena	33x33 cm	1 kart.	1000 kosov		3.345-061.0	30	<b>40,90</b>
3-slojni, pregib 1/4	kremna	33x33 cm	1 kart.	1000 kosov		3.345-057.0	30	<b>40,90</b>
 3-slojni, pregib 1/4	bordojsko rdeča	40x40 cm	1 kart.	1000 kosov		3.345-064.0	30	<b>56,07</b>
3-slojni, pregib 1/4	modra	40x40 cm	1 kart.	1000 kosov		3.345-065.0	30	<b>56,07</b>
3-slojni, pregib 1/4	rumena	40x40 cm	1 kart.	1000 kosov		3.345-063.0	30	<b>56,07</b>
3-slojni, pregib 1/4	zelena	40x40 cm	1 kart.	1000 kosov		3.345-066.0	30	<b>56,07</b>
3-slojni, pregib 1/4	kremna	40x40 cm	1 kart.	1000 kosov		3.345-062.0	30	<b>56,07</b>









Nezavezujoča priporočena prodajna cena brez DDV.

Opis izdelka	Sloji	Dolžina role (m)	Barva	Pal. količina	Št.	Kataloška št.	UT	Cena
<b>Brisače iz industrijskega papirja in koprene Tork</b>								
 <b>Stojalo za role brisač Tork W1</b> Stojalo za velike role, iz na udarce odporne plastike ali kot robustna kovinska različica, preprosto polnjenje, mobilno, izjemna kapaciteta, za role do širine 43 cm in s premerom tulca med 71 in 73 mm			turkizna/bela	1	kos	3.337-703.0	30	<b>104,35</b>
			črna/rdeča	1	kos	3.346-148.0	30	<b>104,35</b>
 <b>Stensko držalo za role brisač Tork W1</b> Stensko držalo za velike role iz na udarce odporne plastike, preprosto polnjenje, trdna namestitvev na steni, izjemna kapaciteta, za role do širine 43 cm in s premerom tulca med 71 in 73 mm.			turkizna/bela	1	kos	3.337-704.0	30	<b>93,81</b>
			črna/rdeča	1	kos	3.346-149.0	30	<b>93,81</b>
 <b>Držalo vreč za odpadke Tork za 120-litrne vreče</b> Posebej za uporabo s stojalom Tork, za shranjevanje in odstranjevanje rabljenih brisač in čistilnih krp, iz na udarce odporne plastike, lahka montaža			črna	1	kos	3.346-150.0	30	<b>34,36</b>
 <b>Običajne papirnate brisače Tork W1</b> Eno- ali dvoslojne papirnate brisače za preprosto brisanje, perforirane, z vtiskom in obrobljene, kakovost Tissue	2	340	modra	30	2 rol. po 1000 brisač	3.345-768.0	30	<b>64,40</b>
	2	510	bela	32	2 rol. po 1500 brisač	3.345-775.0	30	<b>69,56</b>
	2	680	bela	30	1 rol. po 2000 brisač	3.338-021.0	30	<b>65,14</b>
 <b>Močne večnamenske papirnate brisače Tork W1</b> Vsestransko uporabne papirnate brisače, ki so idealne za zajemanje tekočin in brisanje rok, lastnosti QuickDry - močnejše in bolj vnosne od običajnega papirja, v hibridni kakovosti	2	510	modra	30	1 rol. po 1500 brisač	3.338-022.0	30	<b>65,14</b>
 <b>Posebno močne večnamenske papirnate brisače Tork W1</b> Močne vsestransko uporabne večnamenske papirnate brisače, idealne za zajemanje vode in olja, zelo učinkovite na mokrih površinah in v mokrem stanju, lastnosti Quick Dry - močnejše in bolj vpojne od običajnega papirja, kakovost Tissue Plus	2	340	modra	30	1 rol. po 1000 brisač	3.346-133.0	30	<b>54,70</b>
	2	340	bela	30	1 rol. po 1000 brisač	3.345-617.0	30	<b>60,08</b>
 <b>Posebno močne industrijske papirnate brisače Tork W1</b> Papirnate brisače, ki so odlične za vse vrste čiščenja v industriji ter za brisanje rok, učinkovito odstranjujejo olje in so odporne na trganje v mokrem stanju, lastnost QuickDry in zaščita pred vročino, v kakovosti Tissue plus	3	255	modra	30	1 rol. po 750 brisač	3.345-585.0	30	<b>75,89</b>
 <b>Posebno močne čistilne brisače Tork W1, W2, W3</b> Posebno močne, vpojne in vsestransko uporabne čistilne brisače iz koprene, posebej za uporabo s toplili, ščitijo pred vročino in ostrimi kovinskimi deli, kakovost exelCLEAN	1	106	bela	72	1 rol. po 280 brisač	3.345-773.0	30	<b>55,44</b>
<b>Sistem podajanja posameznih listov z notranjim odvijanjem Tork Reflex</b>								
 <b>Podajalnik z notranjim odvijanjem in podajanjem posameznih listov Tork Reflex M4</b> Podajalnik posameznih listov toaletnega papirja z notranjim odvijanjem iz vzdržljive plastike, možnost zapiranja, podajanje posameznih listov za manjšo porabo, preprosto polnjenje in srednja kapaciteta			bela	1	kos	3.345-805.0	30	<b>55,23</b>
			modra	1	kos	3.345-807.0	30	<b>55,23</b>
			bela	1	kos			Najem
			modra	1	kos			Najem

Opis izdelka	Sloji	Dolžina role (m)	Barva	Pal. količina	Št.	Katalogška št. UT	Cena
 <b>Večnamenske papirnate brisače Tork Reflex M4</b> Vsestransko uporabne papirnate brisače za lahka brisanja dela, idealne za čiščenje stekla in primerne za brisanje rok, v kakovosti Tissue Posamezni list: 35 x 20 cm	1	300	bela	40	6 rol. po 857 brisač	3.345-818.0 30	<b>46,06</b>
 <b>Močne večnamenske papirnate brisače Tork Reflex M4</b> Vsestransko uporabne papirnate brisače, ki so idealne za zajemanje tekočin in brisanje rok, v kakovosti Tissue Posamezni list: 33,5 x 19,5 cm	2	150	bela	24	6 rol. po 450 brisač	3.345-905.0 30	<b>57,76</b>
	2	150	modra	24	6 rol. po 450 brisač	3.346-126.0 30	<b>56,71</b>
<b>Industrijski sistem podajanja listov z notranjim odvijanjem Tork</b>							
 <b>Podajalnik z notranjim odvijanjem Tork M2</b> Podajalnik za klasično notranje odvijanje, iz na udarce odporne plastike, preprosto polnjenje, preprosta in praktična uporaba z eno roko, prožna dolžina brisač in srednja prostornina			turkizna/bela	1	kos	3.346-154.0 30	<b>62,19</b>
			črna/rdeča	1	kos	3.346-155.0 30	<b>62,19</b>
 <b>Prenosni podajalnik z notranjim odvijanjem Tork Mini M1</b> Prenosni podajalnik za klasično notranje odvijanje Mini, iz na udarce odporne plastike, lahka in preprosta uporaba, lahko se ga pritrdi in upravlja z eno roko, odporen na strojno pomivanje			turkizna/bela	1	kos	3.346-156.0 30	<b>30,57</b>
<b>Stensko držalo za prenosni podajalnik z notranjim odvijanjem Tork M1</b> Posebno stensko držalo za prenosni podajalnik z notranjim odvijanjem, omogoča pritrditev podajalnika na več postajah v stavbi			bela	1	kos	3.346-157.0 30	<b>5,27</b>
 <b>Običajne papirnate brisače Tork M2/M1</b> Eno- ali dvoslojne papirnate brisače za preprosto čiščenje, perforirane, vtisnjene in obrobljene, v kakovosti Tissue (notranje odvijanje M1 Mini = brez perforiranja)	2	160	bela (M2)	32	6 rol. po 457 brisač	3.338-088.0 30	<b>61,13</b>
	1	120	bela (M1)	32	11 rol. po 120 m	3.338-142.0 30	<b>49,01</b>
 <b>Večnamenske papirnate brisače Tork M2</b> Vsestransko uporabne papirnate brisače za preprosto čiščenje, idealne za čiščenje stekla, primerne za brisanje rok, perforirane, lastnosti QuickDry - močnejše in bolj vpojne, kakovost Tissue Plus	1	165	bela	32	6 rol. po 471 brisač	3.338-124.0 30	<b>51,54</b>
 <b>Močne večnamenske papirnate brisače Tork M2</b> Vsestransko uporabne papirnate brisače, ki so idealne za zajemanje tekočin in brisanje rok, lastnosti QuickDry - močnejše in bolj vnosne od običajnega papirja, v hibridni kakovosti	2	125	bela	32	6 rol. po 368 brisač	3.338-135.0 30	<b>78,73</b>

Opis izdelka	Sloji	Dolžina role (m)	Barva	Pal. količina	Št.	Kataloška št.	UT	Cena
<b>Industrijski enoslojni sistem Tork</b>								
 <b>Podajalnik posameznih brisač Tork W4</b> Posebni podajalnik posameznih brisač, iz na udarce odporne plastike, zaščita pred brizganjem vode, možnost zapiranja, preprosto ponovno polnjenje, higienična in varčna uporaba, prožna montaža in srednja prostornina			turkizna/bela	1 kos		3.337-701.0	30	<b>47,43</b>
			črna/rdeča	1 kos		3.346-151.0	30	<b>47,43</b>
			turkizna/bela	1 kos		Najem		
			črna/rdeča	1 kos		Najem		
<b>Možnosti montaže podajalnika posameznih brisač Tork W4</b> Omogoča montažo brez vrtanja, preprosto odstranjevanje za čiščenje, komplet s priseskami - primeren za ploščice in druge gladke površine, komplet z magneti - primeren za vse magnetne površine	Prisesek		črna	1 pak.		3.346-152.0	30	<b>22,56</b>
	Magnet		črna	1 pak.		3.346-153.0	30	<b>22,56</b>
 <b>Močne večnamenske papirnate brisače Tork W4</b> Vsestransko uporabne papirnate brisače za preprosto čiščenje, idealne za čiščenje stekla, primerne za brisanje rok, kakovost Tissue Plus, perforirane, lastnosti QuickDry - močnejše in bolj vpojne, hibridna kakovost	2	38,5x32,5	bela	32	5 pak. po 200 krp	3.346-134.0	30	<b>62,19</b>
 <b>Posebno močne industrijske papirnate brisače Tork W4</b> Papirnate brisače, ki so odlične za vse vrste čiščenja v industriji ter za brisanje rok, učinkovito odstranjevanje olja, odporne na trganje v mokrem stanju, lastnost QuickDry in zaščita pred vročino, v kakovosti Tissue Plus	3	38,5x32,5	modra	32	5 pak. po 100 krp	3.346-135.0	30	<b>57,97</b>
 <b>Čistilne krpe Tork W4</b> Krpe iz koprne, mehko prožne in vsestransko uporabne, hitro in čisto vpijejo olje in tekočine, z učinkom exelClean za profesionalne rezultate čiščenja	1	35,5x43	bela	36	5 pak. po 130 krp	3.346-136.0	30	<b>110,04</b>
 <b>Posebno močne čistilne krpe Tork W4</b> Posebno močne, vpojne in vsestransko uporabne čistilne krpe iz koprne, posebej za uporabo s topili, ščitijo pred vročino in ostrimi kovinskimi deli, kakovost exelClean za profesionalne rezultate	1	35,5x43	modra	36	5 pak. po 100 krp	3.345-349.0	30	<b>121,10</b>
 <b>Čistilne krpe z dolgo življenjsko dobo Tork W4</b> Vpojne krpe iz koprne z dolgo življenjsko dobo in malo vlakni, za različne vrste čiščenja, primerne za uporabo s čistilnimi sredstvi, večkratna uporaba brez izgube kakovosti	1	35,5x43	bela	36	5 pak. po 90 krp	3.346-076.0	30	<b>113,31</b>
 <b>Kuhinjske čistilne krpe Tork W4</b> Izjemno vpojne krpe iz koprne, zelo močne v mokrem stanju, na dotik kot bombaž - idealne kot nadomestilo klasičnih krp za posodo	1	35,5x43	bela	36	5 pak. po 80 krp	3.346-137.0	30	<b>110,35</b>
 <b>Industrijske čistilne krpe Tork W4</b> Mehke, prožne krpe iz koprne so idealne za čiščenje ozkih površin, dobro zajemanje vode in olja, primerne za uporabo s topili, kakovost exelClean za boljše rezultate	1	35,5x43	siva	36	5 pak. po 120 krp	3.346-138.0	30	<b>123,11</b>

Opis izdelka	Sloji	Dolžina role (m)	Barva	Pal. količina	Št.	Kataloška št. UT	Cena
 <b>Posebno močne industrijske čistilne krpe Tork W4</b> Debele, močne krpe iz koprane, izjemno vpojne, ščitijo roke pred vročino in ostrimi kovinskimi deli, primerne za uporabo s topili, kakovost exelClean za profesionalne rezultate čiščenja	1	35,5x43	modra	36	5 pak. po 65 krp	3.346-139.0 30	<b>96,86</b>
	1	35,5x43	bela	36	5 pak. po 65 krp	3.346-077.0 30	<b>96,86</b>
 <b>Polirne krpe Tork W4</b> Krpe iz koprane z malo vlakni v profesionalni kakovosti - brez prask, idealne za nežno poliranje občutljivih površin	1	35,5x43	bela	36	5 pak. po 125 krp	3.346-140.0 30	<b>158,10</b>
<b>Industrijski sistem veder Tork</b>							
 <b>Vlažne krpe za čiščenje površin Tork W14</b> Vlažne krpe iz koprane za preprosto, učinkovito čiščenje površin, posebej, ko ni na voljo vode, profesionalna kakovost, zelo dobro odstranjevanje madežev in nežne do kože, v posodi	1	27x27	bela	4	1 pos. po 58 krp	3.346-141.0 30	<b>25,61</b>
 <b>Vlažne krpe za čiščenje rok Tork W14</b> Vlažne krpe iz koprane za preprosto, učinkovito čiščenje rok, posebej, ko ni na voljo vode, zelo dobre za olje, maščobo in umazanijo, brez parfuma in nežne do kože, v posodi	1	27x27	bela	4	1 pos. po 58 krp	3.346-142.0 30	<b>25,61</b>
 <b>Čistilne krpe z malo vlaken Tork W10</b> Prožne krpe iz koprane s posebno malo vlakni, posebno primerne za uporabo s čistilnimi, topilnimi in dezinfekcijskimi sredstvi, v posodi in kot role za ponovno polnjenje	1	16,5x30	bela	4	1 pos. po 200 krp	3.345-649.0 30	<b>52,89</b>
	1	16,5x30	bela	1	4 rol. po 200 brisač	3.345-650.0 30	<b>165,48</b>
<b>Industrijske priročne posode Tork</b>							
 <b>Posebno močne industrijske papirnate brisače Tork W7</b> Papirnate brisače, ki so odlične za vse vrste čiščenja v industriji ter za brisanje rok, učinkovito odstranjujejo olje in so odporne na trganje v mokrem stanju, lastnost QuickDry in zaščita pred vročino, v kakovosti Tissue plus	3	38,5x32,5	modra	70	1 pos. po 200 krp	3.345-898.0 30	<b>24,56</b>
 <b>Čistilne krpe Tork W7</b> Krpe iz koprane, mehko prožne in vsestransko uporabne, hitro in čisto vpijejo olje in tekočine, z lastnostjo exelClean za profesionalne rezultate čiščenja	1	35,5x43	modra	80	1 pos. po 300 krp	3.346-143.0 30	<b>52,49</b>
 <b>Posebno močne čistilne krpe Tork W7</b> Posebno močne, vpojne in vsestransko uporabne čistilne krpe iz koprane, posebej za uporabo s topili, ščitijo pred vročino in ostrimi kovinskimi deli, kakovost exelClean za profesionalne rezultate	1	35,5 x 43	modra	90	1 pos. po 200 krp	3.346-144.0 30	<b>51,75</b>
	1	35,5 x 64	bela	90	1 pos. po 120 krp	3.338-144.0 30	<b>46,27</b>
 <b>Industrijske čistilne krpe Tork W7</b> Mehke, prožne krpe iz koprane so idealne za čiščenje ozkih površin, dobro zajemanje vode in olja, primerne za uporabo s topili, kakovost exelClean za boljše rezultate	1	35,5x43	siva	70	1 pos. po 280 krp	3.346-145.0 30	<b>57,97</b>

Opis izdelka	Barva	Velikost	Kol.	Vsebina na kol.	Št.	Kataloška št.	UT	Cena
<b>Sredstva za umivanje rok</b>								
 <b>Milo Economic</b> Neodšavljeno in nealkalno, nežno do kože, dermatološko testirano, zelo varčno tekoče milo	modra	10 l	1 pos.	10 l	60	3.336-190.0	30	<b>41,42</b>
 <b>Sredstvo za umivanje rok Abrasoft</b> Rahlo abrazivno, kremno in učinkovito sredstvo za umivanje rok, kot nalašč za zelo umazane roke, nealkalno, vlažilno	rumena	10 l	1 pos.	10 l	60	3.336-193.0	30	<b>111,72</b>
 <b>Milnik za sredstvo za umivanje rok Universal</b> Univerzalni milnik za abrazivno sredstvo za umivanje rok, eloksiran aluminij matirane srebrne barve, črpalka iz nerjavnega jekla, kratka ročica, ni ga mogoče zakleniti, vključno s 1000-mililitrsko prazno plastenko	matirano siva	1.000 ml	1 kos	1 kos		3.345-028.0	30	<b>104,66</b>
 <b>Puriton 508</b> Milnik za čiščenje rok s 1000-mililitrskim vložkom	bela	1.000 ml	1 kos	1 kos		3.337-619.0	30	<b>80,00</b>
 <b>Sredstvo za umivanje rok Abrasoft</b> Rahlo abrazivno, kremno in učinkovito sredstvo za umivanje rok, kot nalašč za zelo umazane roke, nealkalno, vlažilno, 1000-mililitrske plastenke za milnike Puriton 508	rumena	1.000 ml	1 kart.	6 x 1000 ml		3.336-192.0	30	<b>75,15</b>
<b>Baterije</b>								
 <b>AA Duracell PROCELL</b> MN1500/LR6, 1,5 V			1 pak.	10 kosov	10	3.345-459.0	28	<b>6,96</b>
 <b>AAA Duracell PROCELL</b> MN2400/LR03, 1,5 V			1 pak.	10 kosov	10	3.345-460.0	28	<b>6,96</b>
 <b>C Duracell PROCELL</b> MN1400/LR14, 1,5 V			1 pak.	10 kosov	10	3.345-461.0	28	<b>14,23</b>
 <b>D Duracell PROCELL</b> MN1300/LR20, 1,5 V			1 pak.	10 kosov	10	3.345-462.0	28	<b>20,34</b>

Nezavezujoča priporočena prodajna cena brez DDV.



## ČISTOČA NA NAJVIŠJEM NIVOJU.

Profesionalni sistem za gospodarno higieno v gastronomiji, hotelih in profesionalnih kuhinjah. Zagotovljeni odlični rezultati čiščenja tako pri ročnem kot strojnem pomivanju in bodisi s tračnimi bodisi s pretočnimi pomivalnimi stroji. Bleščeči rezultati za vse vrste strojev in izdelkov – garantirana kakovost!



### Kazalo – kuhinjska higiena

Pomivalna sredstva za kozarce in manjše restavracije	stran 97	Soli za regeneracijo	stran 101
Sredstvo za pomivanje posode	stran 97	Izdelki Rational	stran 101
Tekočina za lesk	stran 98	Okolju prijazna kuhinjska higiena	stran 101
Sistemi Compact	stran 98	Dozirni sistemi in higienski centri	stran 103
Sredstva za ročno pomivanje in močna čistila	stran 99	Mešalne naprave in dozirni pripomočki	stran 103
Izdelki za kombinirane parne pečice	stran 99		
Intenzivna čistila	stran 100		
Posebna čistila	stran 100		
Dezinfekcijska sredstva	stran 101		











Opis izdelka	Uporaba	Lastnosti	Velikost embalaže	Št.	Kataloška št.	UT	Cena
<b>Pomivalna sredstva za kozarce in manjše restavracije</b>							
	<b>Pomivalna sredstva za kozarce in manjše restavracije KitchenPro GB 40</b> Koncentrat pomivalnega sredstva za kozarce in manjše restavracije, brez vonja, visoko alkalen, z zelo dobrim učinkom beljenja, zanesljivo in hitro odstrani ostanke kave in čaja, ostanke pijač, mastne madeže in rdečilo	Strojno pomivanje posode	alkalno pH-vrednost 12,1	12 kg	3.346-313.0	29	<b>68,83</b>
	<b>Pomivalna sredstva za kozarce in manjše restavracije KitchenPro GB 42</b> Alkalen koncentrat pomivalnega sredstva za kozarce in manjše restavracije, ne vsebuje fosfatov, klora in NTA/EDTA, učinkovito odstrani ostanke pijač vseh vrst ter zasušene ostanke hrane, mastne madeže in rdečilo	Strojno pomivanje posode	alkalno pH-vrednost 12,8	25 kg 13 kg	3.346-368.0 3.346-369.0	29	<b>108,04</b> <b>65,03</b>
	<b>Pomivalna sredstva za kozarce in manjše restavracije KitchenPro GB 45</b> Alkalen koncentrat pomivalnega sredstva za kozarce in manjše restavracije, ne vsebuje fosfatov, klora in NTA/EDTA, posebej namenjen za trdo vodo, odstranjuje ostanke pijač vseh vrst ter zasušene ostanke hrane, mastne madeže in rdečilo	Strojno pomivanje posode	alkalno pH-vrednost 12,5	25 kg 13 kg	3.346-314.0 3.346-315.0	29	<b>125,11</b> <b>72,73</b>
<b>Sredstva za pomivanje posode</b>							
	<b>Sredstvo za pomivanje posode KitchenPro GR 61</b> Koncentrat sredstva za pomivanje posode, brez vonja, visoko alkalen, z učinkom beljenja, odstranjuje zasušene ostanke hrane trdovratne ostanke škroba in beljakovin ter rahlo zasušene ostanke kave in čaja	Strojno pomivanje posode	alkalno pH-vrednost 12,1	250 kg 25 kg 12 kg	3.346-316.0 3.346-317.0 3.346-318.0	29	<b>1.248,99</b> <b>128,48</b> <b>70,51</b>
	<b>Sredstvo za pomivanje posode KitchenPro Soft GS 68</b> Visoko alkalen koncentrat intenzivnega čistila, ne vsebuje klora in fosfatov, posebej namenjen za mehko vodo, zagotavlja temeljito in nežno čiščenje posode – tudi pri najmočnejši umazaniji	Strojno pomivanje posode	alkalno pH-vrednost 12,8	25 kg	3.346-319.0	29	<b>124,69</b>
	<b>Sredstvo za pomivanje posode KitchenPro CI GH 84</b> Visoko alkalen koncentrat intenzivnega čistila, vsebuje klor, z visokim učinkom beljenja, zanesljivo in hitro odstrani ostanke kave in čaja ter trdovratno umazanijo in zasušene ostanke hrane vseh vrst	Strojno pomivanje posode	alkalno pH-vrednost 12,3	25 kg 13 kg	3.346-320.0 3.346-321.0	29	<b>120,05</b> <b>71,57</b>
	<b>Sredstvo za pomivanje posode KitchenPro CI Plus GH 87</b> Visoko alkalen koncentrat univerzalnega čistila, vsebuje klor, z visokim učinkom beljenja, zanesljivo odstrani ostanke kave in čaja ter trdovratno umazanijo	Strojno pomivanje posode	alkalno pH-vrednost 12,3	25 kg 12 kg	3.346-322.0 3.346-323.0	29	<b>133,33</b> <b>71,78</b>
	<b>Posebno čistilo KitchenPro za zaščito aluminija GA 65</b> Intenziven koncentrat posebnega čistila za odstranjevanje ostankov pečenja, cvrtja in mastnih madežev z delovnih pripomočkov za pripravo hrane iz aluminija, nerjavnega jekla, plastike in porcelana	Strojno pomivanje posode	alkalno pH-vrednost 12,1	25 kg	3.346-324.0	29	<b>126,69</b>
	<b>Sredstvo za pomivanje posode v prahu KitchenPro PR 30</b> Visoko alkalno, intenzivno čistilo v prahu, z vsebnostjo klora, brez fosfatov, z visokim učinkom beljenja, primerno za vse trdote vode, odstrani rahlo zasušene ostanke hrane in trdovratne škrobne obloge	Strojno pomivanje posode	alkalno pH-vrednost 12,0	10 kg	3.346-325.0	29	<b>49,12</b>









Nezavezujoča priporočena prodajna cena brez DDV.









Opis izdelka	Uporaba	Lastnosti	Velikost embalaže	Št.	Kataloška št.	UT	Cena
 <p><b>Temeljno čistilo za posodo KitchenPro GR 10</b> Izjemno učinkovit, alkalen koncentrat osnovnega/namakalnega čistila za preprosto in učinkovito odstranjevanje škrobnih oblog s posode ter za strojno osnovno čiščenje</p>	Strojno pomivanje posode	alkalno pH-vrednost 13,4	10 kg		3.346-326.0	29	<b>74,94</b>
 <p><b>Tablete za strojno pomivanje posode P&amp;G</b> Alkalno sredstvo v tridelnih vrečkah za pomivalno sredstvo za uporabo v profesionalnih in gospodinjstvih pomivalnih strojih. Izjemno učinkovito pomivanje združeno z zaščito stekla in briljantnim rezultatom. Zapakirano je tako, da ga lahko uporabite preprosto in brez dodatnih smeti</p>	Strojno pomivanje posode	rahlo alkalno pH-vrednost: 9,9 (1 %)	100 kosov	2	3.345-910.0	29	<b>22,56</b>
<b>Tekočina za lesk</b>							
 <p><b>Nevtralna tekočina za lesk KitchenPro KN 01</b> Koncentrat nevtralne tekočine za lesk, brez fosfatov, dobro omočljiv, skrbi za sijoč in optimalen učinek sušenja posode, primeren za kozarce, posodo in jedilni pribor</p>	Strojno pomivanje posode	nevtralno pH-vrednost 7,9	220 kg 20 kg 10 kg		3.346-327.0 3.346-328.0 3.346-329.0	29	<b>1.248,99</b> <b>113,31</b> <b>57,97</b>
 <p><b>Kisla tekočina za lesk KitchenPro KS 02</b> Koncentrat kisle tekočine za lesk, brez fosfatov, dobro omočljiv, skrbi za sijoč videz posode brez kapljic, brez motečega penjenja posode, posebej primeren za trdo vodo</p>	Strojno pomivanje posode	kislo pH-vrednost 2,9	220 kg 20 kg 10 kg		3.346-330.0 3.346-331.0 3.346-332.0	29	<b>1.390,23</b> <b>129,01</b> <b>67,35</b>
 <p><b>Tekočina za lesk kozarcev KitchenPro KS 03</b> Koncentrat rahlo kisle tekočine za lesk, brez fosfatov, za kozarce vseh vrst, omogoča hitro sušenje kozarcev brez madežev in daje sijoč lesk</p>	Strojno pomivanje posode	kislo pH-vrednost 2,9	10 kg		3.346-333.0	29	<b>57,13</b>
<b>Sistemi Compact</b>							
 <p><b>Sredstvo za pomivanje posode KitchenPro Compact GC 10</b> Intenzivno, trdno sredstvo za pomivanje posode, ne vsebuje NTA, EDTA in fosfatov, z aktivnim klorom za močan učinek beljenja, odstranjuje ostanke hrane vseh vrst, trdovratne škrobne obloge in ostanke beljakovin ter zasušene ostanke kave in čaja</p>	Strojno pomivanje posode	alkalno pH-vrednost 12,7	4x3 kg		3.346-334.0	29	<b>103,08</b>
 <p><b>Sredstvo za pomivanje posode KitchenPro Compact GC 14</b> Intenzivno, trdno sredstvo za pomivanje posode, ne vsebuje NTA, EDTA, klora in fosfatov, z visoko učinkovitostjo čiščenja, odstranjuje ostanke hrane vseh vrst, trdovratne škrobne obloge in ostanke beljakovin</p>	Strojno pomivanje posode	alkalno pH-vrednost 12,7	4x3 kg		3.346-335.0	29	<b>103,08</b>
 <p><b>Sredstvo za pomivanje posode KitchenPro Compact GC 22</b> Intenzivno, trdno sredstvo za pomivanje posode, ne vsebuje NTA, EDTA, klora in fosfatov, z visoko učinkovitostjo čiščenja zlasti pri trdi vodi, odstranjuje ostanke hrane vseh vrst, trdovratne škrobne obloge in ostanke beljakovin</p>	Strojno pomivanje posode	alkalno pH-vrednost 12,7	4x3 kg		3.346-336.0	29	<b>103,08</b>
 <p><b>Kisla tekočina za lesk KitchenPro Compact KC 04</b> Koncentrat kisle tekočine za lesk, brez fosfatov, dobro omočljiv, skrbi za sijoč videz posode brez kapljic, brez motečega penjenja posode, odlični rezultati pri vseh trdotah vode</p>	Strojno pomivanje posode	kislo pH-vrednost 3,2	4x2 l 5 l		3.346-337.0 3.346-387.0	29	<b>62,92</b> <b>37,94</b>

Opis izdelka	Uporaba	Lastnosti	Velikost embalaže	Št.	Kataloška št.	UT	Cena
<b>Sredstva za ročno pomivanje in močna čistila</b>							
 <p><b>Sredstvo za ročno pomivanje KitchenPro Citro HS 10</b> Nevtralno, visoko koncentrirano sredstvo za ročno pomivanje in večnamensko čistilo, za sprotno ročno, nežno čiščenje posode in kuhinjskih aparatov ter za splošno čiščenje površin</p>	Ročno pomivanje posode	nevtralno pH-vrednost 8,5	10 kg		3.346-338.0	29	<b>26,14</b>
			12x1 l		3.346-339.0	29	<b>62,08</b>
 <p><b>Sredstvo za ročno pomivanje KitchenPro Uni HS 15</b> Blago, visoko koncentrirano univerzalno sredstvo za pomivanje, za ročno in nežno čiščenje posode in kuhinjskih aparatov ter za vzdrževalno čiščenje, dobra sposobnost odtekanja za bleščeč sijaj posode</p>	Ročno pomivanje posode	nevtralno pH-vrednost 8,5	1 l		3.346-340.0	29	<b>6,11</b>
			8x1 l		3.346-593.0	29	<b>23,72</b>
 <p><b>Sredstvo za ročno pomivanje P&amp;G</b> Univerzalno sredstvo za ročno pomivanje posode za namakanje in pomivanje loncev, ponev, kuhinjskih pripomočkov in drugih površin. Izjemno dobro razgrajuje maščobe, brez težav pa je kos tudi zasušeni maščobi in zasušenim ostankom umazanije.</p>	Ročno pomivanje posode	rahlo alkalno pH-vrednost: 9,0 (10 %)	10 kg		3.346-341.0	29	<b>60,29</b>
			12x1 l		3.346-342.0	29	<b>85,58</b>
 <p><b>Razmaščevalec in intenzivno čistilo KitchenPro FU 20</b> Visoko koncentrirani razmaščevalec, skorajda brez penjenja, za odstranjevanje trdovratnih oblog umazanije, masti in olja s površin in talnih oblog ter kuhinjskih aparatov in nap</p>	Ročno čiščenje kuhinj	rahlo alkalno pH-vrednost 10,2	1 l		3.346-343.0	29	<b>8,33</b>
	Strojno čiščenje kuhinj		10 kg		3.346-344.0	29	<b>90,22</b>
 <p><b>Čistilo za žar KitchenPro GF 25</b> Hitro in učinkovito odstranjuje trdovratne ostanke pečenja v pečicah, žarih, fritezah in vrtljivih pečicah, primerno za jeklene in nerjavne površine</p>	Ročno čiščenje kuhinj	alkalno pH-vrednost 12,2	12x1 l		3.346-345.0	29	<b>154,73</b>
			1 l		3.346-346.0	29	<b>14,12</b>
			12 kg		3.346-347.0	29	<b>74,94</b>
 <p><b>Sredstvo za predčiščenje in namakanje KitchenPro VT 18</b> Tekoče sredstvo za predčiščenje in namakanje, skorajda brez penjenja, za učinkovito ročno predčiščenje in namakanje posode in jedilnega pribora, hitro in učinkovito loči ostanke hrane in ne pušča sledi na jedilnem priboru</p>	Ročno pomivanje posode	alkalno pH-vrednost 12,2	10 kg		3.346-362.0	29	<b>157,05</b>
			12 kg		3.346-362.0	29	<b>157,05</b>
 <p><b>Potopna kopeľ za odstranjevanje kovinskih prask KitchenPro TM 79</b> Tekoča, nova potopna kopeľ za odstranjevanje kovinskih prask in oblog na posodi iz porcelana, sledi prask zaradi jedilnega pribora na krožnikih ali skodelicah učinkovito izginejo čez noč</p>	Ročno čiščenje kuhinj	kislo pH-vrednost 1,8	10 kg		3.346-348.0	29	<b>68,19</b>
			11 kg		3.346-348.0	29	<b>68,19</b>
 <p><b>Odstranjevalec vodnega kamna KitchenPro EK 50</b> Za odstranjevanje vodnega kamna iz profesionalnih pomivalnih strojev za kozarce, posodo in aparate ter za učinkovito odstranjevanje oblog umazanije in vodnega kamna s površin, tal ter kotlov za kuhanje in vročo vodo</p>	Ročno čiščenje kuhinj	kislo pH-vrednost 1,75	10 kg		3.346-349.0	29	<b>60,50</b>
			10 kg		3.346-349.0	29	<b>60,50</b>
<b>Izdelki za kombinirane parne pečice</b>							
 <p><b>Čistilo za kombinirane parne pečice KitchenPro KD 55</b> Tekoče čistilo za ročno in samodejno čiščenje prostora za kuhanje/pečenje v kombiniranih parnih pečicah in aparatih z vročim zrakom, odstranjuje zažgano in močno umazanijo vseh vrst - zelo visoka učinkovitost čiščenja</p>	Ročno čiščenje kuhinj	alkalno pH-vrednost 13,5	10 kg		3.346-349.0	29	<b>60,50</b>
			10 kg		3.346-349.0	29	<b>60,50</b>

Nezavezujoča priporočena prodajna cena brez DDV.













Opis izdelka	Uporaba	Lastnosti	Velikost embalaže	Št.	Kataloška št.	UT	Cena
 <p><b>Tekočina za lesk kombiniranih parnih pečic KitchenPro KD 58</b> Tekočina za lesk kombiniranih parnih pečic - za samodejno splakovanje prostora za kuhanje/pečenje v kombiniranih parnih pečicah, zagotavlja lesk površin in pribora brez sledi</p>	Ročno čiščenje kuhinj	kislo pH-vrednost 2,2	10 kg		3.346-350.0	29	<b>60,50</b>
<b>Intenzivna čistila</b>							
 <p><b>Intenzivno alkalno čistilo KitchenPro IA 60</b> Intenzivno, visoko alkalno, peneče čistilo z vsebnostjo klora, za čiščenje v kuhinjah, učinkovito odstranjuje ostanke živalske in rastlinske maščobe ter beljakovin, ima zelo dober učinek beljenja</p>	Ročno čiščenje kuhinj	alkalno pH-vrednost 11,9	12 kg		3.346-351.0	29	<b>85,80</b>
 <p><b>Intenzivno kislo čistilo KitchenPro IS 62</b> Intenzivno, močno kislo, peneče čistilo za vsakodnevno in redno čiščenje v kuhinjah in prostorih za predelavo živil, odstranjuje obloge vodnega kamna in druge mineralne ostanke</p>	Ročno čiščenje kuhinj	kislo pH-vrednost 1,9	12 kg		3.346-352.0	29	<b>85,80</b>
<b>Posebna čistila</b>							
 <p><b>Čistilo za zamrzovalnike KitchenPro TK 90</b> Tekoče čistilo za zamrzovalnike, brez vonja, pripravljeno za uporabo, učinkovito odstranjuje madeže krvi in živil ter umazanijo brez predhodnega odtajanja, učinkovito do -30°C</p>	Ročno čiščenje kuhinj	rahlo alkalno pH-vrednost 9,7	10 l		3.346-357.0	29	<b>150,93</b>
 <p><b>Čistilo za odtočne cevi KitchenPro AR 95</b> Tekoče, visoko koncentrirano čistilo za odtočne cevi, ne vsebuje klora, za preventivno vzdrževanje pretočnosti odtočnih cevi, odstrani neprijetne vonjave, sprosti zamašitve v odtokih in cevovodih</p>	Ročno čiščenje kuhinj	alkalno pH-vrednost 12,7	1 l		3.346-358.0	29	<b>10,75</b>
 <p><b>Sredstvo za nego nerjavnih površin KitchenPro ES 70</b> Sredstvo za nego nerjavnih površin, brez vonja, pripravljeno za uporabo, za površine iz nerjavnega jekla in za poliranje, zanesljivo in nežno odstrani prstne odtise, sledi in madeže</p>	Ročno čiščenje kuhinj		1 l		3.346-353.0	29	<b>17,29</b>
 <p><b>Čistilo za kavne avtomate KitchenPro KR 80</b> Tekoče, visoko koncentrirano čistilo za kavne avtomate hitro in zanesljivo odstrani trdovratno, težko ločljivo umazanijo, kot so kavna olja, kavna moka in ostanke strojil</p>	Ročno čiščenje kuhinj	alkalno pH-vrednost 11,2	1 l		3.346-360.0	29	<b>17,29</b>
 <p><b>Odstranjevalec vodnega kamna za kavne avtomate KitchenPro KE 87</b> Odstranjevalec vodnega kamna v prahu za zanesljivo odstranjevanje oblog vodnega kamna in nečistoč v kavnih avtomatih in drugih vročevodnih aparatov, zelo izdatno, s hitrim učinkovanjem</p>	Ročno čiščenje kuhinj	kislo pH-vrednost 1,2	1 kg		3.346-354.0	29	<b>23,93</b>
 <p><b>Odstranjevalec smetane in mlečne pene KitchenPro SR 85</b> Tekoče, visoko koncentrirano čistilo hitro in temeljito odstrani vse ostanke smetane in mlečne pene, uporabniku prijazno čistilo z malo penjenja</p>	Ročno čiščenje kuhinj	alkalno pH-vrednost 11,9	1 l		3.346-361.0	29	<b>24,66</b>

Opis izdelka	Uporaba	Lastnosti	Velikost embalaže	Št.	Kataloška št.	UT	Cena
<b>Dezinfekcijska sredstva</b>							
 <p><b>Dezinfekcijsko čistilno sredstvo KitchenPro DR 72</b> Za učinkovito čiščenje in dezinfekcijo ploskev in aparatov v kuhinji, zelo učinkovito ločuje maščobe, beljakovine in umazanijo, s potrjenim učinkovanjem proti glivicam, algam in bakterijam, ne vsebuje aldehydov in klora, na seznamu DVG</p>	Ročno čiščenje kuhinj	nevtralno pH-vrednost 8,5	10 l		3.346-356.0	29	<b>85,80</b>
 <p><b>KitchenPro Alkoholno sredstvo za hitro dezinfekcijo SD 74</b> Za ročno hitro dezinfekcijo očiščenih delovnih površin in aparatov, brez aldehydov, dišav in ostankov, baktericid, levurocid in omejeno virucidno delovanje – učinkovit proti norovirusom, odobritev VAH</p>	Ročno čiščenje kuhinj	nevtralno pH-vrednost 6-8	12x1 l 1 l		3.346-364.0 3.346-363.0	29	<b>179,07</b> <b>16,76</b>
<b>Soli za regeneracijo</b>							
 <p><b>Sol za regeneracijo Spezial</b> Groba sol za regeneracijo, v skladu s standardom DIN 19604</p>			6x2 kg		3.336-092.0	29	<b>20,66</b>
 <p><b>SALTECH – solne tablete</b> Kompaktirana rafinirana sol, natrijev klorid, sol za mehčanje vode, v skladu s standardom EN 973-2009, Proizvodi za obdelavo vode, namenjene za prehrano ljudi, za regeneriranje ionskih izmenjevalcev – tip A</p>	Mehčanje vode		25 kg	40	3.336-093.0	29	<b>12,54</b>
 <p><b>SALTECH – fina industrijska sol</b> Fina rafinirana sol, natrijev klorid, sol med drugim za mehčanje vode, v skladu s standardom EN 973-2009, Proizvodi za obdelavo vode, namenjene za prehrano ljudi, za regeneriranje ionskih izmenjevalcev – tip A</p>	Mehčanje vode		25 kg	42	3.345-992.0	29	<b>11,80</b>
<b>Izdelki Rational</b>							
 <p><b>Čistilno sredstvo v tabletah Rational</b> Tablete za čiščenje vseh naprav SelfCooking Center s sistemom CareControl ali brez njega.</p>	Ročno čiščenje - Čiščenje kuhinj - Čiščenje opreme		100 kosov		3.336-084.0	29	<b>94,75</b>
 <p><b>Tablete za odstranjevanje vodnega kamna Rational</b> Tablete za odstranjevanje vodnega kamna in nego vseh naprav SelfCooking Center s sistemom CareControl (od leta izdelave 10/2008)</p>	Ročno čiščenje - Čiščenje kuhinj - Čiščenje opreme		150 kosov		3.336-090.0	29	<b>118,89</b>
 <p><b>Tablete s tekočino za lesk Rational</b> Tablete za vse naprave SelfCooking Center brez sistema CareControl.</p>	Ročno čiščenje - Čiščenje kuhinj - Čiščenje opreme		50 kosov		3.336-085.0	29	<b>65,45</b>

Opis izdelka	Uporaba	Lastnosti	Velikost embalaže	Št.	Kataloška št.	UT	Cena
<b>Sredstva za ročno pomivanje in močna čistila</b>							
 <p><b>Večnamensko čistilno sredstvo ISCOGREEN</b> Okolju prijazno tekoče, rahlo alkalno čistilo za hitro, ročno, temeljito in higienično odstranjevanje najmočnejše umazanije, z lahkoto odstrani ostanke maščob, škroba in beljakovin</p>	Ročno čiščenje kuhinj	nevtralno pH-vrednost 6-7	5 l	3.346-247.0	29	<b>32,67</b>	
			1 l	3.346-248.0	29	<b>7,38</b>	
 <p><b>Razmaščevalac ISCOGREEN</b> Okolju prijazno tekoče, alkalno intenzivno čistilo za hitro, ročno, temeljito odstranjevanje ostankov maščob, škroba in beljakovin, zlasti za nape, pečice, delovne površine, rezalne stroje, pomivalna korita itd.</p>	Ročno čiščenje kuhinj	alkalno pH-vrednost 12,5	5 l	3.346-249.0	29	<b>32,67</b>	
			1 l	3.346-250.0	29	<b>7,59</b>	
 <p><b>Sredstvo za ročno pomivanje ISCOGREEN</b> Okolju prijazno tekoče, pH-nevtralno sredstvo za ročno pomivanje, za vsakodnevno ročno čiščenje kozarcev, posode, jedilnega pribora in pripomočkov za kuhanje, omogoča varčnost pri uporabi, prijazno do kože, hitro topno, samostojno sušenje, ne pušča sledi</p>	Ročno pomivanje posode	nevtralno pH-vrednost 7,0	5 l	3.346-251.0	29	<b>27,09</b>	
			1 l	3.346-252.0	29	<b>6,01</b>	
<b>Sredstvo za pomivanje kozarcev</b>							
 <p><b>ISCOZON eco glass L</b> Okolju prijazno tekoče, alkalno sredstvo za pomivanje kozarcev z zaščito pred korozijo, higienično in brez sledi odstrani tudi trdovratne ostanke maščob, škroba in pijač – posebno primerno za trdo vodo</p>	Strojno pomivanje posode	alkalno pH-vrednost 13,0	11 kg	3.346-253.0	29	<b>74,31</b>	
<b>Sredstva za pomivanje posode</b>							
 <p><b>ISCOZON eco plus L</b> Okolju prijazno tekoče, alkalno sredstvo za pomivanje posode, nadvse primerno za hitro in temeljito odstranjevanje ostankov maščob, škroba, kave, čaja in beljakovin, zelo primerno tudi za steklo, primerno za trdo in mehko vodo</p>	Strojno pomivanje posode	alkalno pH-vrednost 14,0	25 kg	3.346-255.0	29	<b>162,32</b>	
			12 kg	3.346-254.0	29	<b>82,32</b>	
			6 kg	3.346-582.0	29	<b>48,38</b>	
 <p><b>ISCOZON eco soft L</b> Okolju prijazno tekoče, alkalno sredstvo za pomivanje posode, posebno primerno za mehko in osmozno vodo, učinkovito odstranjuje ostanke maščob, škroba, kave, čaja in beljakovin, zelo primerno tudi za steklo, primerno za trdo in mehko vodo</p>	Strojno pomivanje posode	alkalno pH-vrednost 14,0	25 kg	3.346-257.0	29	<b>162,32</b>	
			12 kg	3.346-256.0	29	<b>82,32</b>	
<b>Tekočina za lesk</b>							
 <p><b>ISCOCLEAR eco rinse N</b> Okolju prijazna, nevtralna tekočina za lesk, učinkovito zmanjšuje površinsko napetost in penjenje, sušenje pomitih predmetov vseh vrst brez sledi in madežev</p>	Strojno pomivanje posode	nevtralno pH-vrednost 6,0	10 l	3.346-258.0	29	<b>79,68</b>	
			<b>ISCOCLEAR eco rinse S</b>				
 <p>Okolju prijazna, kislá tekočina za lesk, učinkovito zmanjšuje površinsko napetost in penjenje, sušenje pomitih predmetov vseh vrst brez sledi in madežev</p>	Strojno pomivanje posode	kislo pH-vrednost 2,5	10 l	3.346-259.0	29	<b>79,68</b>	
			5 l	3.346-583.0	29	<b>45,11</b>	

	Opis izdelka	Uporaba	Kol.	Vsebina na kol.	Št.	Kataloška št.	UT	Cena
<b>Dozirne črpalke</b>								
	<b>Dozirna črpalka basic clean</b> Dozirna črpalka z upravljanjem količine doziranja tekočega sredstva za strojno pomivanje posode	Strojno doziranje	1 kos	1 kos		3.335-901.0	29	<b>174,96</b>
	<b>Dozirna črpalka basic rinse</b> Dozirna črpalka z upravljanjem količine doziranja tekočine za lesk za strojno pomivanje posode	Strojno doziranje	1 kos	1 kos		3.335-903.0	29	<b>197,10</b>
	<b>Dozirna črpalka basic plus</b> Dozirna črpalka s pretočnim upravljanjem doziranja tekočega sredstva za strojno pomivanje posode	Strojno doziranje	1 kos	1 kos		3.335-908.0	29	<b>230,83</b>
<b>Dozirni sistemi Compact</b>								
	<b>Dozirni sistem DS Compact Light D1</b> Dozirna naprava za sistem KitchenPro Compact, za uporabo z 1 x 3 kg čistila v kartuši, povsem zaprto ohišje iz nerjavnega jekla	Strojno doziranje	1 kos	1 kos		3.346-663.0	29	<b>1.475,60</b>
	<b>Stensko držalo za platenke</b> za DS Compact Light D1, za platenke 2 x 2 l tekočine za lesk		1 kos	1 kos		3.346-662.0	29	<b>42,05</b>
	<b>Dozirni sistem DS Compact II</b> Dozirna naprava za sistem KitchenPro Compact, za uporabo z 1 x 3 kg čistila v vložku in 1 x 5 l tekočine za lesk v posodi, povsem zaprto ohišje iz nerjavnega jekla	Strojno doziranje	1 kos	1 kos		3.346-371.0	29	<b>1.686,40</b>
	<b>Dozirni sistem DS Compact III</b> Dozirna naprava za sistem KitchenPro Compact, za uporabo z 2 x 3 kg čistila v vložku in 1 x 5 l tekočine za lesk v posodi, povsem zaprto ohišje iz nerjavnega jekla	Strojno doziranje	1 kos	1 kos		3.346-386.0	29	<b>1.949,90</b>
<b>Higienski centri</b>								
	<b>Higienski center HG Center I</b> Sodoben higienski center za zanesljivo in higienično doziranje čistilnih in dezinfekcijskih sredstev, zaprto ohišje iz nerjavnega jekla z možnostjo zaklepanja, namestitev z dobro izrabo prostora neposredno v kuhinji, kakovostne proporcionalne črpalke za natančno doziranje, vgrajeni mehanizem za splakovanje odstranjuje obloge vodnega kamna in druge nečistoče, brez občutljivih električnih delov in mehanskega prikaza praznega stanja	Ročno doziranje (3 čistilna sredstva)	1 kos	1 kos		3.346-385.0	29	<b>5.375,40</b>
<b>Mešalne naprave in dozirni pripomočki</b>								
	<b>Ročna črpalka QuickDos I</b> Ročna črpalka za preprosto, zanesljivo in neposredno doziranje koncentratov čistilnih sredstev, posebno v pomivalnih koritih	Ročno doziranje	1 kos	1 kos		3.346-395.0	29	<b>146,51</b>
	<b>Ročna naprava za penjenje SG Foam I</b> Ročna naprava za penjenje in nanašanje pripravljenih čistilnih in dezinfekcijskih raztopin, ustvarja močno in stabilno peno, brez cevi	2,5 l	1 kos	1 kos		3.346-372.0	29	<b>146,51</b>

Nezavezujoča priporočena prodajna cena brez DDV.

Opis izdelka	Uporaba	Kol.	Vsebina na kol.	Št.	Kataloška št.	UT	Cena
 <b>Stenska pršilna naprava HG Station I</b> Stacionarna stenska pršilna naprava za pripravo in pršenje pripravljenih čistilnih in dezinfekcijskih raztopin, za dva izdelka, vključno s cevjo dolžine 15 tm, pršilno pištolo in držalom za posodo (2 x 10 l)	15 tm	1 kos	1 kos		3.346-373.0	29	<b>736,75</b>
 <b>Tlačna cev SG/HG</b> Tlačna cev, modra, 15 tm za SG Foam I in HG Station I	15 tm 20 tm	1 kos 1 kos	1 kos 1 kos		3.346-374.0 3.346-472.0	29	<b>104,35</b> <b>135,97</b>
 <b>Stensko držalo SG</b> Stensko držalo za preprosto, čisto in zanesljivo shranjevanje tlačne cevi		1 kos	1 kos		3.346-405.0	29	<b>72,73</b>
 <b>Pršilna pištola HG</b> Posebna pršilna pištola iz polipropilena, s priključkom za nastavek za peno, majhna teža (420 g) za uporabo s HG Station I		1 kos	1 kos		3.346-384.0	29	<b>118,05</b>
 <b>Nastavek za peno HG</b> Poseben nastavek za peno za pršilno pištolo HG		1 kos	1 kos		3.346-404.0	29	<b>51,65</b>
 <b>Držalo za posodo</b> Za preprosto, varno namestitev posod nad tlemi	10 l 5 l	1 kos 1 kos	1 kos 1 kos		3.346-402.0 3.346-403.0	29	<b>62,19</b> <b>41,11</b>
 <b>Pršilnik na pritisk A</b> Za pršenje in nanašanje tekočih, alkalnih čistilnih sredstev, pripravljenih za uporabo, na delovnih površinah in napravah, posoda 1,5 l		1 kos	1 kos		3.346-375.0	29	<b>30,57</b>
 <b>Pršilnik na pritisk S</b> Za pršenje in nanašanje tekočih, kislih čistilnih sredstev, pripravljenih za uporabo, na delovnih površinah in napravah, posoda 1,5 l		1 kos	1 kos		3.346-382.0	29	<b>41,11</b>
 <b>Pršilna glava</b> Pršilna glava za plastenko, 1 l		1 kos	1 kos		3.346-381.0	29	<b>3,06</b>
 <b>Šoba za peno</b> Šoba za peno, za uporabo s pršilno glavo		1 kos	1 kos		3.346-383.0	29	<b>0,95</b>
 <b>Ključ za posodo</b> Za preprosto odpiranje posod od 10 kg do 25 kg (samo za izdelke KitchenPro)		1 kos	1 kos		3.346-376.0	29	<b>7,27</b>
 <b>Iztočna pipa</b> Za preprosto točenje čistilnih in dezinfekcijskih sredstev iz posode (samo za izdelke KitchenPro)	10-15 kg 20-30 kg	1 kos 1 kos	1 kos 1 kos		3.346-377.0 3.346-378.0	29	<b>5,16</b> <b>5,16</b>
 <b>Črpalčka za posodo</b> Za odmerjeno točenje čistilnih in dezinfekcijskih sredstev iz posode, 20 ml na pritisk (samo za izdelke KitchenPro)	10 kg 20 kg	1 kos 1 kos	1 kos 1 kos		3.346-379.0 3.346-380.0	29	<b>10,43</b> <b>10,43</b>

Nezavezujoča priporočena prodajna cena brez DDV.





## KO VSAK DAN NAPOČI ČAS ZA PRANJE PERILA.

Čistoča do najmanjše pikice: naša pralna sredstva za ročno in samodejno doziranje. Pranje perila je neverjetno zapleten postopek: medtem ko mora biti odstranjevanje umazanije kar se da učinkovito, zahtevajo tkanine izjemno nežno obravnavo. S pralnim sredstvom Professional Ariel bo vaše perilo zaščiteno, obenem pa bo dalj časa videti kot novo! Pralno sredstvo perilo med pranjem dezinficira v skladu z VAH in Robert-Koch-Institut (RKI). Pralno sredstvo Professional Ariel tako izpolnjuje najvišje zahteve evropske tekstilne higiene.



### Kazalo - tekstilna higiena

Samodejni sistemi za doziranje tekočega sredstva









stran 107

Ročni dozirni sistemi

stran 108

Opis izdelka	Uporaba	Velikost embalaže	Št.	Kataloška št.	UT	Cena
<b>Samodejni sistemi za doziranje tekočega sredstva</b>						
 <p><b>Tekoče pralno sredstvo Professional Ariel – 1. sistem</b> Izjemno učinkovito odstranjevanje umazanije, hitra razgradljivost izdelka in odstranjevanje madežev tudi pri kratkih programih pranja – nova Arielova tehnologija Actilift pomaga odstranjevati madeže in preprečuje njihovo zasuševanje v tkanini. Optimalna zaščita barv in vlaken, svež in prijeten vonj, za belo in pisano perilo (30°–95 °C), za vse trdote vode, ni primerno za svilo</p>	Strojna tekstilna higiena	60 l		3.345-719.0	29	<b>453,43</b>
		20 l		3.345-718.0	29	<b>151,14</b>
 <p><b>Mehčalec Professional Lenor – 2. sistem</b> Za zelo mehko puhasto perilo s priljubljeno aprilsko svežino, zmanjšuje statično naelektrenost in preprečuje draženje kože (tudi občutljive kože, ob nevrodermatitisu in luskavici). Edinstven in trajen vonj, mikrokapsule Lenorjeve tehnologije TouchFresh delujejo kot skladišča svežine in ob stiku tudi po likanju sproščajo prijetne vonje. Manj mečkanja in lažje likanje</p>	Strojna tekstilna higiena	20 l		3.345-720.0	29	<b>103,92</b>
 <p><b>Odstranjevalec madežev Professional Ariel – 3. sistem</b> Aktivno odstranjevanje madežev pri blagih pralnih pogojih, učinkovito odstranjevanje madežev že pri nizkih temperaturah, ohranjanje barv. Belila na osnovi kisika odstranjujejo vse madeže, ki jih je mogoče pobeliti. Kot nalašč za belo in skoraj vsakršno barvno perilo ter vse trdote vode. PH nevtralnno in dezinfekcijsko pranje pri 40 °C in 60 °C v skladu z VAH in OGHMP, v kombinaciji s 1. sistemom – Professional Ariel.*</p>	Strojna tekstilna higiena	60 l		3.345-722.0	29	<b>566,63</b>
		20 l		3.345-721.0	29	<b>188,88</b>
 <p><b>Dodatek za belo perilo Professional Ariel – 4. sistem</b> Tekoč dodatek za pranje za dolgotrajno in znova bleščečo belino, odstranjuje posivele in porumenele madeže že po prvi uporabi, izboljšuje in ohranja stopnjo beline perila. Učinkovit že pri nizkih temperaturah, priporočen le za belo perilo, najboljša učinkovitost pri bombažnih materialih, vendar je vseeno primeren tudi za sintetične tkanine. Za vse trdote vode</p>	Strojna tekstilna higiena	20 l		3.345-723.0	29	<b>188,88</b>
 <p><b>Belilo na osnovi klora Professional Ariel – 5. sistem</b> Za odstranjevanje madežev, ki jih je mogoče pobeliti (npr.: kava, čaj, vino, sadje itd.), uporaba izključno za belo perilo, učinek beljenja pri nizkih temperaturah do 40 °C pri predpranju</p>	Strojna tekstilna higiena	20 l		3.345-724.0	29	<b>109,83</b>
 <p><b>Razmaščevalec Professional Ariel – 6. sistem</b> Za izboljšano odstranjevanje madežev in izboljšanje učinkovitosti pranja predvsem pri pranju mastnih in oljnih madežev (npr.: maščobe, kozmetika, negovalna olja, industrijska olja itd.) ter zelo umazanega perila. Skoraj pH nevtralnno sredstvo, brez fosfatov in encimov, za belo in pisano perilo ter za vsako trdoto vode. Izboljšano učinkovanje pri temperaturah od 60 °C</p>	Strojna tekstilna higiena	20 l		3.345-725.0	29	<b>231,77</b>
 <p><b>Aktivator belila Professional Ariel – 7. sistem</b> Tekoč dodatek za uporabo z 8. sistemom Professional Ariel – belila na osnovi kisika. Zviša alkalnost pralne milnice, izboljša učinek in še boljše odstranjuje madeže. Za vsa bela in skoraj vsa pisana oblačila, za vsako trdoto vode in za temperature 60–95 °C. Ni primeren za volno in svilo</p>	Strojna tekstilna higiena	20 l		3.345-726.0	29	<b>146,40</b>
 <p><b>Belilo na osnovi kisika Professional Ariel – 8. sistem</b> Za odstranjevanje trdovratnih madežev, ki jih je mogoče pobeliti (npr.: kava, čaj, vino, sadje itd.) in pri visokih temperaturah (60–95 °C) v kombinaciji s 7. sistemom Professional Ariel – aktivator belila. Za vsa bela in skoraj vsa pisana oblačila ter vsako trdoto vode. Ni primerno za volno in svilo. Dezinfekcijski učinek v skladu z VAH pri 60 °C v kombinaciji s 1. in 7. sistemom Professional Ariel.*</p>	Strojna tekstilna higiena	20 l		3.345-727.0	29	<b>128,69</b>
 <p><b>Utrjevalec perila</b> Utrdi oblačila, perilo pa dobi sveže negovan videz in učinkovito zaščito</p>	Strojna tekstilna higiena	10 l		3.336-034.0	29	<b>61,45</b>

\* Dezinfekcijska sredstva uporabite na varen način. Pred uporabo vedno preberite oznake in informacije o izdelku. Nezavezujoče priporočene prodajne cene v evrih, brez DDV.

Opis izdelka	Uporaba	Velikost embalaže	Št.	Kataloška št.	UT	Cena
<b>Ročni dozirni sistemi</b>						
 <p><b>Pralno sredstvo Professional Ariel s formulo Pro+</b> Vsestransko kemo-termično dezinfekcijsko in pralno sredstvo s protibakterijskim, protiglivičnim in protivirusnim učinkom v skladu z VAH/DGHM. Prijavljeno za uvrstitev na seznam RKI (A/B). Za odstranjevanje madežev pri vseh pralnih temperaturah pri predpranju in glavnem pranju. Ni primerno za volno in svilo. Možno je oprati do 2,16 ton perila.*</p>	Ročna tekstilna higiena	13 kg	44	3.345-715.0	29	<b>70,62</b>
 <p><b>Pralno sredstvo ECO</b> Pralno sredstvo v prahu za belo perilo in pisano perilo, odporno na pranje pri 30 °C, 60 °C in 95 °C, vsebuje belilo in optična sredstva za merceriziranje za najboljšo učinkovitost pranja*</p>	Ročna tekstilna higiena	20 kg	36	3.346-007.0	29	<b>54,70</b>
 <p><b>Pralno sredstvo Professional Ariel, običajno tekoče sredstvo</b> Koncentrirano tekoče pralno sredstvo za belo in pisano perilo, izjemna čistoča pri prvem pranju, globinsko čiščenje, izboljšana razgradljivost v vodi in občutna svežina. Neverjetna učinkovitost pri nizkih temperaturah (30 °C), možnih je do 74 pranj</p>	Ročna tekstilna higiena	2x4,07 l		3.346-452.0	29	<b>47,54</b>
 <p><b>Pralno sredstvo Professional Ariel, tekoče sredstvo za pisano perilo</b> Koncentrirano tekoče pralno sredstvo s posebno formulo za zaščito pisanega perila, izjemna čistoča pri prvem pranju, globinsko čiščenje, izboljšana razgradljivost v vodi in občutna svežina. Neverjetna učinkovitost pri nizkih temperaturah (30 °C), možnih je do 74 pranj</p>	Ročna tekstilna higiena	2x4,07 l		3.346-451.0	29	<b>47,54</b>
 <p><b>Koncentrat mehčalca Lenor Aprilfrisch</b> Za posebej mehko puhasto perilo, znatno olajša likanje, zmanjšuje statično naelektrenost oblačil, tudi pri sušenju v sušilnem stroju. S priljubljeno aprilsko svežino, možnih do 200 pranj</p>	Ročna tekstilna higiena	3x5 l		3.345-990.0	29	<b>59,45</b>
 <p><b>Posebno pralno sredstvo za volno/fino perilo</b> Tekoče pralno sredstvo za občutljivo perilo, kot so volna, svila in barvno fino perilo. Brez belil, optičnih belil in fosfatov</p>	Ročna tekstilna higiena Strojna tekstilna higiena	5 l		3.345-906.0	29	<b>25,51</b>
 <p><b>Osvežilec perila Febreze Classic</b> Za uporabo pripravljena raztopina za pršenje na oblačila</p>	Ročna tekstilna higiena	500 ml	12	3.345-733.0	29	<b>6,32</b>
 <p><b>Univerzalni pršilni odstranjevalec madežev</b> Odstranjevalec madežev, ki je pripravljen za uporabo, odstranjuje vse vrste madežev, maščobo, olje ter močno umazanijo, npr. okrog ovrtnika.</p>	Ročna tekstilna higiena	750 ml	8	3.345-821.0	29	<b>9,80</b>
 <p><b>Univerzalni odstranjevalec madežev v obliki prahu</b> Univerzalni odstranjevalec madežev odstranjuje madeže in umazanijo na robovih, posebej pri belem, a tudi barvnem perilu</p>	Ročna tekstilna higiena	900 g	12	3.345-822.0	29	<b>9,80</b>

\* Dezinfekcijska sredstva uporabite na varen način. Pred uporabo vedno preberite oznake in informacije o izdelku. Nezavezujoče priporočene prodajne cene v evrih, brez DDV.



# GALAKTIČNA MOČ. BREZMEJNE MOŽNOSTI.

Vse akumulatorske baterije iz Sveta akumulatorskih baterij Kärcher so združljive znotraj svojih napetostnih razredov, tudi navzkrižno med napravami Professional in Home & Garden.



## Kazalo vsebine Svet akumulatorskih baterij Kärcher

Visokotlačni čistilniki z mrzlo vodo	stran 118	Pribor za zmogljivo opremo za čiščenje	
Vrtne kosilnice	stran 119	okolice	stran 128
Verižna žaga	stran 120	Mokro-suhi sesalniki	stran 130
Kosilnica z nitjo	stran 121	Suhi sesalniki	stran 131
Motorna kosa	stran 122	Električni generator na bencinski pogon	stran 134
Puhalnik listja	stran 123	Črpalka za umazano vodo na bencinski pogon	stran 135
Nahrbtni puhalnik listja	stran 124		
Obrezovalnik žive meje	stran 125		
Naprava Multi-Tool	stran 126		

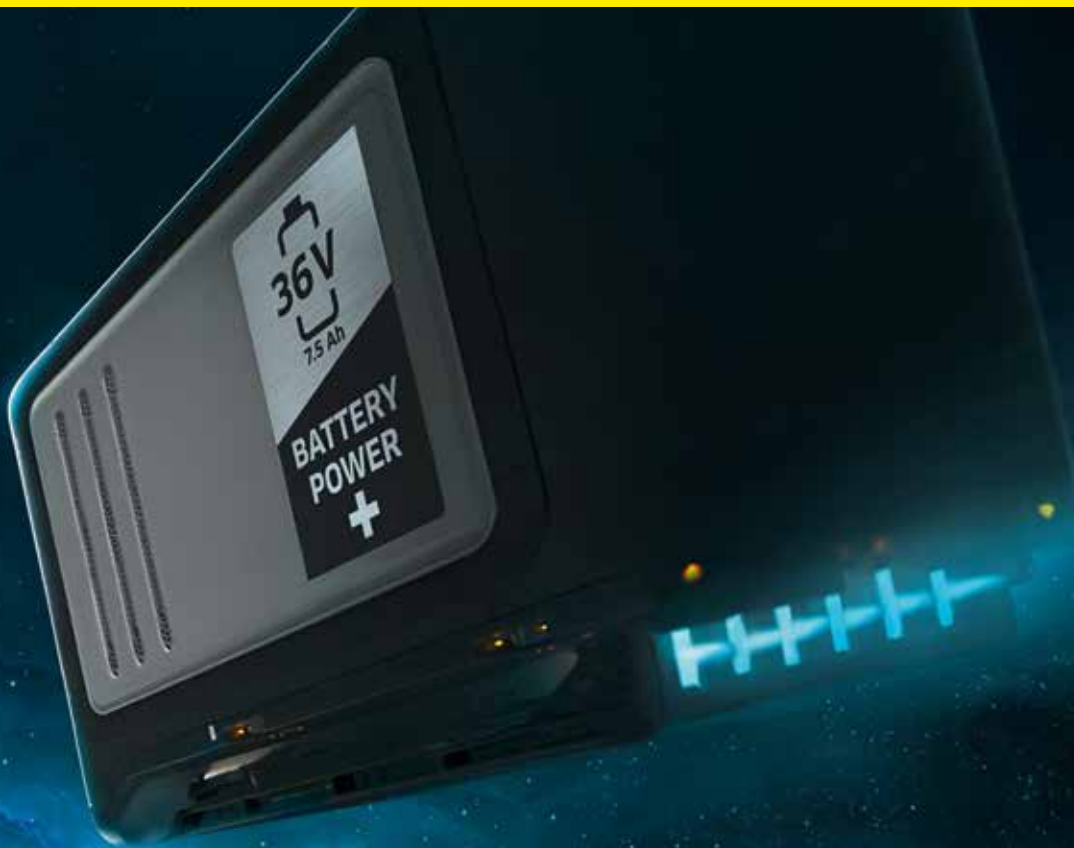

**Tehnologija v realnem času:** vgrajen LCD-zaslon z inteligentnim prikazom napolnjenosti, preostalega časa delovanja in preostalega časa polnjenja za boljši nadzor in boljše upravljanje.

**Vodoodporne:** zaščitene pred pršečo vodo z vseh smeri (razred zaščite IPX5).

**Vrhunska zmogljivost:** procesorsko krmiljene, z optimiziranim odvajanjem toplote.

**Samodejni nadzor celic:** zaščita pred preobremenitvijo pri polnjenju ter pred pregrevanjem in popolno izpraznitvijo.

**Ohišje z vgrajenimi mehкими deli:** izjemna mehanska robustnost in trden oprijem v vsaki situaciji.

**Zmogljive litij-ionske celice:** stalna moč z zanemarljivim samopraznjenjem in brez spominskega učinka.

# KÄRCHER POSKRBI ZA MOBILNOST Z AKKU POWER

HV 1/1 Bp



BV 5/1 Bp



NT 22/1 Ap Bp



T 9/1 Bp



CS 400/36 Bp



MT CS 250/36 Bp



LB 930/36 Bp



**18 V**  
**BATTERY**





HD 4/11 C Bp



HT 650/36 Bp



MT HT 550/36 Bp



LM 530/36 Bp



BCU 260/36 Bp



LT 380/36 Bp



LBB 1060/36 Bp

# 36 V

POWER +

# ZANESLJIVI STROJI – ODSLEJ Z AKUMULA- TORSKO BATERIJO

Tudi zelo dobre naprave je mogoče še izboljšati. Cela serija naših zanesljivih strojev je odslej na voljo z našo novo baterijsko platformo. To so med drugim modeli HV 1/1 Bp, T 9/1 Bp in BV 5/1 Bp. Pridružili so se jim tudi novi modeli, kot npr. HD 4/11 C Bp in NT 22/1 Ap Bp, ter povsem nova ponudba Kärcherjeve zmogljive opreme za čiščenje okolice.

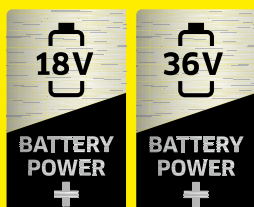

T 9/1 Bp



HV 1/1 Bp



NT 22/1 Ap Bp



**BV 5/1 Bp**

**HD 4/11 C Bp**



# MOČNI, TIHI IN BREZ LOKALNIH EMISIJ

S Kärcherjevo zmogljivo opremo za čiščenje okolice ste pripravljeni za vsak izziv na vrtovih in poteh. Delo z našimi akumulatorskimi puhalniki listja, obrezovalniki žive meje, verižnimi žagami, motornimi kosami, kosilnicami z nitjo in vrtnimi kosilnicami poteka brez kabla, varno in z manj obremenitvami za zdravje. Brez izpušnih plinov, z malo hrupa in skorajda brez vibracij. In to z eno samo akumulatorsko baterijo, ki je primerna za vse in ponuja dovolj moči za zahtevne naloge. Razen tega so obratovalni in vzdrževalni stroški izredno nizki. Prava rešitev za profesionalce z najvišjimi zahtevami.



LM 530/36 Bp

LT 380/36 Bp

BCU 260/36 Bp



SVET AKUMULATORSKIH BATERIJ KÄRCHER

CS 400/36 Bp



MT CS 250/36 Bp



HT 650/36 Bp



MT HT 550/36 Bp



LB 930/36 Bp



LBB 1060/36 Bp



# VISOKOTLAČNI ČISTILNIKI



## Svoboda brez kabla na profesionalni ravni

Mobilno visokotlačno čiščenje na visoki ravni: Naš baterijski profesionalni visokotlačni čistilnik HD 4/11 C Bp prepriča z dvema zmogljivima 36-voltnima litij-ionskima akumulatorskima baterijama, dolgim časom delovanja in možnostjo sesanja. Naprava ne potrebuje priključka na vodovodno omrežje, saj uporablja vodo iz lastne posode za vodo. Zato je HD 4/11 C Bp optimalna rešitev za komunalna dela, urejanje krajine ali za hišne mojstre.



### 1 Varčna in gospodarna stopnja eco:efficiency

- Prihrani energijo in podaljša čas delovanja akumulatorske baterije.
- Znižana moč čiščenja za rahlo umazanijo.

### 2 36-voltna akumulatorska platforma

- Visoka moč čiščenja in dolg čas delovanja.
- Združljive akumulatorske baterije za naprave različnih razredov.
- Hitri polnilnik prihrani čas.

### HD 4/11 C Bp Pack

- Avtonomno visokotlačno čiščenje - neodvisno od zunanjih virov napajanja
- Visoka moč čiščenja z dolgim časom delovanja
- Dve zmogljivi 36-voltni litij-ionski akumulatorski bateriji, vključeni v obseg dobave

### HD 4/11 C Bp

- Avtonomno visokotlačno čiščenje - neodvisno od zunanjih virov napajanja
- Visoka moč čiščenja z dolgim časom delovanja
- Osnovna naprava brez akumulatorskih baterij

#### Tehnični podatki

Kapaciteta akumulatorske baterije	Ah	7,5	7,5
Čas delovanja akumulatorske baterije	min	30*	30*
Tip akumulatorske baterije		Izmenljiva litij-ionska akumulatorska baterija	Izmenljiva litij-ionska akumulatorska baterija
Pretok	l/h	320-400	320-400
Delovni tlak	bar / MPa	70-110 / 7-11	70-110 / 7-11
Najv. tlak	bar / MPa	150 / 15	150 / 15
Temperatura dotočne vode	°C	60	60
Teža	kg	30,9	26,7
Dimenzije (D × Š × V)	mm	380 × 370 × 930	380 × 370 × 930

#### Oprema

Akumulatorska baterija	■	□
Polnilnik za akumulatorske baterije	■	□
Delovanje čistilnega sredstva	S črpanjem	S črpanjem
Ročna razpršilna pištola	EASY!Force	EASY!Force
Visokotlačna cev	m	10
Razpršilna cev	mm	840
Servo Control	-	-
Trojna šoba	■	■
Turbo šoba	■	■
Boben za visokotlačno cev	-	-
Pršilnik za peno	-	-
Kataloška št.	<b>1.520-925.0</b>	<b>1.520-928.0</b>
Cena	<b>1.299,20</b>	<b>912,49</b>

■ Vključeno v obseg dobave. □ Mogoča dodatna oprema. \* v stopnji eco:efficiency. Nezavezujoče priporočene prodajne cene v evrih, brez DDV.

# VRTNE KOSILNICE

## Fleksibilna kot bencinska. Toda tiha in brez izpušnih plinov

Akumulatorska vrtna kosilnica LM 530/36 Bp v ničemer ne zaostaja, ko gre za opremo in zmogljivost v primerjavi z izvedbo z bencinskim motorjem. Robustna, z okrovom iz jekla, kolesi s krogličnimi ležaji, inteligentno samodejno regulacijo vrtljajev za večji doseg in spremenljivo vozno hitrostjo - razvita za zahtevnejšo, redno košnjo zelenic. Pokošeno travo je po želji mogoče zbirati, mulčiti ali izmetavati.



### 1 Najpreprostejša nastavev višine reza

- Preprosta in udobna nastavev primerne višine reza.
- Natančna prilagoditev višine reza glede na potrebe.

### 2 Spremenljiv lasten pogon

- Drsni regulator omogoča nastavev glede na uporabnikove zahteve.
- Zmanjšuje potrebo po moči in razbremeni.

### LM 530/36 Bp Pack

- Brezkrtačni motor
- Lasten pogon in inteligentna samodejna regulacija vrtljajev
- Širina košnje 53 cm in 57-litrska vreča za travo, za veliko površinsko zmogljivost

### LM 530/36 Bp

- Brezkrtačni motor
- Lasten pogon in inteligentna samodejna regulacija vrtljajev
- Širina košnje 53 cm in 57-litrska vreča za travo, za veliko površinsko zmogljivost

#### Tehnični podatki

		LM 530/36 Bp Pack	LM 530/36 Bp
Napetost	V	36	36
Širina rezanja	mm	530	530
Višina rezanja	mm	30-110	30-110
Število vrtljajev	vrt/min	3100	3100
Vozna hitrost	km/h	3-5	3-5
Material okrova		Jeklo	Jeklo
Prostornina vreče za travo	l	57	57
Material vreče za travo		Blago	Blago
Teža	kg	35	35
Dimenzije (D × Š × V)	cm	158 × 55 × 113	158 × 55 × 113

#### Oprema

Akumulatorska baterija	2 × Battery Power+ 36/60	<input type="checkbox"/>
Polnilnik za akumulatorske baterije	■	<input type="checkbox"/>
Pogon na zadnji kolesi	■	■
Komplet za mulčenje	■	■
Kataloška št.	<b>1.042-501.0</b>	<b>1.042-500.0</b>
Cena	<b>1.177,40</b>	<b>872,90</b>

■ Vključeno v obseg dobave. □ Mogoča dodatna oprema. Nezavezujoča priporočena prodajna cena brez DDV.

# VERIŽNA ŽAGA

## Vsestranska zmogljivost z visoko hitrostjo rezanja



Izredno močna, brez vonja po bencinu. Z visoko zmogljivostjo rezanja in hitrostjo prepiča v delovnem in zahtevnem vsakdanu: naša akumulatorska verižna žaga CS 400/36 Bp. Popolnoma uravnotežena, ergonomska in z malo vibracijami na roki. Zaradi robustne zasnove je kos tudi najzahtevnejši uporabi in je zelo preprosta za uporabo.

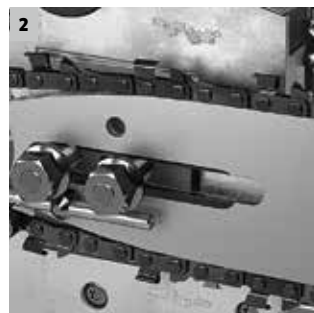

### 1 Mehanska zavora verige in električna zavora izteka

- Takojšnja ustavitev verige pri povratnem udarcu.
- Preprečuje nevaren naknadni tek verige po spustitvi stikala.

### 2 Samodejno mazanje verige

- Optimalno mazanje verige za dolgo življenjsko dobo.
- Potrebuje malo vzdrževanja.

### CS 400/36 Bp Pack

### CS 400/36 Bp

- Brezkrtačni motor
- Električna zavora verige in mehanska zavora izteka
- Ostroga iz kovine za natančno delo

- Brezkrtačni motor
- Električna zavora verige in mehanska zavora izteka
- Ostroga iz kovine za natančno delo

#### Tehnični podatki

	V	36	36
Napetost	V	36	36
Dolžina vodila	mm	400	400
Hitrost verige	m/s	23	23
Razmak med zobmi		3/8"	3/8"
Debelina gonilnega člena	mm	1,3	1,3
Teža	kg	4,0*	4,0*
Dimenzije (D × Š × V)	cm	88 × 21 × 25	88 × 21 × 25

#### Oprema

Akumulatorska baterija	1 × Battery Power+ 36/75	<input type="checkbox"/>
Poinilnik za akumulatorske baterije	■	<input type="checkbox"/>
Ščitnik verige	■	■
Meč Oregon®	■	■
Veriga za žago Oregon®	■	■
Orodje za napetje verige	■	■
<b>Kataloška št.</b>	<b>1.042-505.0</b>	<b>1.042-504.0</b>
<b>Cena</b>	<b>588,70</b>	<b>345,10</b>

■ Vključeno v obseg dobave. □ Mogoča dodatna oprema. \* Brez meča, verige za žago in akumulatorskih baterij. Nezavezujoča priporočena prodajna cena brez DDV.



# KOSILNICA Z NITJO



## Zelo vsestranska, z udobnim upravljanjem

Pobočja, okoli uličnih tabel, pod klopami v parkih: naša akumulatorska vrtna kosilnica LT 380/36 Bp je idealna za košnjo na težje dostopnih mestih. Zaradi velike zmogljivosti, majhne teže in ergonomsko nastavljivega ročaja ponuja udobno in preprosto upravljanje. Ima veliko širino rezanja in je zelo vzdržljiva. Zelo primerna je za košnjo večjih površin. Brez izpušnih plinov, z malo vibracijami in tihim delovanjem.



### 1 Ergonomski ločni ročaj

- Omogoča udobno delo.
- Nastavljiva po meri uporabnika.

### 2 Robustna rezalna glava

- Preprosto podajanje rezalne nitke s pritiskom gumba na dnu.
- Udobno, preprosto nameščanje nitke.

## LT 380/36 Bp

- Brezkrtačni motor
- Ergonomski ločni ročaj
- Majhna teža z idealnim težiščem

### Tehnični podatki

Napetost	V	36
Rezalno orodje		Glava niti
Širina rezanja	mm	380
Premer niti	mm	1,6
Število vrtljajev v 1./2. stopnji	vrt/min	4600 / 5600
Teža	kg	3,5*
Dimenzije (D × Š × V)	cm	178 × 36 × 25

### Oprema

Akumulatorska baterija	<input type="checkbox"/>
Poičilnik za akumulatorske baterije	<input type="checkbox"/>
Ščitnik rezila	<input checked="" type="checkbox"/>
Gumiran ločni ročaj	<input checked="" type="checkbox"/>
Ramenski pas	<input checked="" type="checkbox"/>
Imbusni ključ	<input checked="" type="checkbox"/>
Kataloška št.	1.042-502.0
Cena	324,80

■ Vključeno v obseg dobave. □ Mogoča dodatna oprema. \* Brez nitne glave in akumulatorskih baterij. Nezavezujoča priporočena prodajna cena brez DDV.

# KOSILNICE Z NITJO

## Tudi z najzahtevnejšo košnjo opravi brez težav

Trdovraten plevel, gosta podrast, žilava trava: akumulatorska motorna kosa BCU 260/36 Bp pokosi vse. Zahvaljujoč delovnemu hrupu delovanja se lahko uporablja tudi v okoljih z omejitvami hrupa, s svojim nastavljivim, ergonomskim ročajem pa ne povzroča utrujenosti v rokah. Z ustrezno dodatno opremo deluje tudi kot kosilnica z nitko.



### 1 Ergonomski ročaj za obe roki

- Neutrudljivo dolgotrajno delo.
- Optimalna, uravnotežena porazdelitev teže za neutrudljivo delo.

### 2 Dvojni ramenski nosilni pas

- Udobno, zlasti dolgotrajnejše delo.
- Porazdelitev teže na večjo površino zmanjša obremenitev.

## BCU 260/36 Bp

- Brezkrtačni motor
- Ergonomski ročaj za obe roki
- Majhna teža z idealnim težiščem

### Tehnični podatki

Napetost	V	36
Rezalno orodje		Rezilo
Premer rezalnega kroga	mm	260
Število rezil		3
Število vrtijav v 1./2. stopnji	vrt/min	4600 / 5600
Teža	kg	3,9*
Dimenzije (D × Š × V)	cm	182 × 63 × 40

### Oprema

Akumulatorska baterija	<input type="checkbox"/>
Poinilnik za akumulatorske baterije	<input type="checkbox"/>
Ščitnik rezila	<input checked="" type="checkbox"/>
Ergonomski ročaj za obe roki	<input checked="" type="checkbox"/>
Dvojni ramenski nosilni pas	<input checked="" type="checkbox"/>
Imbusni ključ	<input checked="" type="checkbox"/>
Kataloška št.	1.042-503.0
Cena	345,10

■ Vključeno v obseg dobave. □ Mogoča dodatna oprema. \* Brez rezila in akumulatorskih baterij. Nezavezujoča priporočena prodajna cena brez DDV.

# PUHALNIK LISTJA

## Skorajda preveč tih za puhalnik listja



Naš zmogljivi, akumulatorski puhalnik listja LB 930/36 Bp ni le učinkovit, ko gre za hitro odstranjevanje listja in druge umazanije – zlasti na težko dostopnih mestih –, temveč je tako tih, da je primeren tudi za uporabo v okoljih z omejitvami hrupa. Ne oddaja emisij, zaradi ramenskega pasu omogoča neutrudljivo delo in udobno upravljanje, obratovalni in vzdrževalni stroški pa so zelo nizki.



### 1 Kovinsko strgalo

- Odstranjuje lepljive ostanke in umazanijo.
- Ščiti konec pihalne cevi pred poškodbami.

### 2 Šoba za visoko hitrost

- Koncentrira pihalno moč na majhno območje.
- Brez težav odpihne tudi vlažno listje in umazanijo.

### LB 930/36 Bp Pack

### LB 930/36 Bp

- Brezkrtačni motor
- Brezstopenjska regulacija števila vrtljajev in gumb Turbo
- Šoba za visoko hitrost poveča pihalno moč

- Brezkrtačni motor
- Brezstopenjska regulacija števila vrtljajev in gumb Turbo
- Šoba za visoko hitrost poveča pihalno moč

#### Tehnični podatki

		LB 930/36 Bp Pack	LB 930/36 Bp
Napetost	V	36	36
Pretok zraka	m <sup>3</sup> /h	930	930
Hitrost zraka	m/s	maks. 60	maks. 60
Regulacija števila vrtljajev		se razlikuje	se razlikuje
Teža	kg	3,0*	3,0*
Dimenzije (D × Š × V)	cm	84 × 15 × 34	84 × 15 × 34

#### Oprema

Akumulatorska baterija	1 × Battery Power+ 36/60	<input type="checkbox"/>
Polnilnik za akumulatorske baterije	■	<input type="checkbox"/>
Standardna šoba s kovinskim strgalom	■	■
Šoba za visoko hitrost	■	■
Ramenski pas	■	■
Kataloška št.	1.042-508.0	1.042-507.0
Cena	446,60	243,60

■ Vključeno v obseg dobave. □ Mogoča dodatna oprema. \* Brez akumulatorskih baterij. Nezavezujoča priporočena prodajna cena brez DDV.

# NAHRBTNI PUHALNIK LISTJA

## Največja moč, najmanj hrupa



Udobno nošenje na hrbtu, popolnoma uravnotežen, ergonomski, z malo hrupa in zahvaljujoč vzmetno uležajenemu puhalu skorajda brez vibracij: naš akumulatorski nahrbtni puhalnik listja LBB 1060/36 Bp je idealna izbira za neutrudljivo dolgotrajnejše delo. Močna naprava z visoko hitrostjo in velikim pretokom zraka je kot nalašč za hitro čiščenje velikih površin.



### 1 Brezstopenjsko nastavljivo število vrtljajev in gumb Turbo

- Optimizirano prilagajanje hitrosti pihanja in povečanje moči po potrebi.
- Odlični nadzor pri odstranjevanju trdovratnega listja in umazanije.

### 2 Dolg čas delovanja

- 2 predala za akumulatorsko baterijo – za zelo dolg čas delovanja.
- Zelo primeren za profesionalno uporabo.

### LBB 1060/36 Bp Pack

- Brezkrtačni motor
- Najmočnejši in najtišji puhalnik listja v svojem razredu
- Malo vibracij zahvaljujoč vzmetno uležajenemu puhalu

### LBB 1060/36 Bp

- Brezkrtačni motor
- Najmočnejši in najtišji puhalnik listja v svojem razredu
- Malo vibracij zahvaljujoč vzmetno uležajenemu puhalu

#### Tehnični podatki

	V	36	36
Napetost	V	36	36
Pretok zraka	m <sup>3</sup> /h	1060	1060
Hitrost zraka	m/s	maks. 65	maks. 65
Regulacija števila vrtljajev		se razlikuje	se razlikuje
Teža	kg	8,8*	8,8*
Dimenzije (D × Š × V)	cm	160 × 50 × 46	160 × 50 × 46

#### Oprema

Akumulatorska baterija	1 × Battery Power+ 36/60	<input type="checkbox"/>
Polnilnik za akumulatorske baterije	■	<input type="checkbox"/>
Standardna šoba s kovinskim strgalom	■	■
<b>Kataloška št.</b>	<b>1.042-510.0</b>	<b>1.042-509.0</b>
<b>Cena</b>	<b>649,60</b>	<b>446,60</b>

■ Vključeno v obseg dobave. □ Mogoča dodatna oprema. \* Brez akumulatorskih baterij. Nezavezujoča priporočena prodajna cena brez DDV.

# OBREZOVALNIK ŽIVE MEJE

## Udobno upravljanje, natančno rezanje



Naš akumulatorski obrezovalnik žive meje HT 650/36 Bp navdušuje z lasersko rezanimi in 2-stranskimi diamantno brušenimi noži. V kombinaciji z 2-stopenjsko regulacijo rezalne hitrosti z lahko obvladuje oblikovne in povratne reze in debelejšje ali tanjše veje. Vrtljiv ročaj skrbi, da rezanje žive meje s strani ne utruja sklepov in telesa, vgrajeni sistem proti blokiranju pa zagotavlja največjo varnost.



### 1 Ergonomski, vrtljiv ročaj

- Nastavljiv zadnji ročaj za udobno rezanje žive meje s strani.
- Varuje sklepe in zmanjšuje utrujenost.

### 2 Ščitnik rezila in vodila

- Ščitnik rezila in ročaja preprečuje poškodbe in povečuje varnost.
- Preprečuje poškodbe rezila pri delu v bližini ovir.

## HT 650/36 Bp

- Brezkrtačni motor
- Ergonomski, vrtljiv ročaj
- 2 hitrosti rezanja za vse vrste žive meje

### Tehnični podatki

Napetost	V	36
Dolžina reza	mm	650
Razmik zob	mm	33
Tip rezila		lasersko rezano, diamantno brušeno
Število vrtljajev rezila v 1./2. stopnji	Rezi/min	2800 / 3200
Teža	kg	4,1*
Dimenzije (D × Š × V)	cm	113 × 27 × 23

### Oprema

Akumulatorska baterija	<input type="checkbox"/>
Polnilnik za akumulatorske baterije	<input type="checkbox"/>
Ščitnik rezila	<input checked="" type="checkbox"/>
Ščitnik pred urezi	<input checked="" type="checkbox"/>
Ščitnik vodila	<input checked="" type="checkbox"/>
Obroček za ramenski pas	<input checked="" type="checkbox"/>
Kataloška št.	1.042-506.0
Cena	334,95

■ Vključeno v obseg dobave. □ Mogoča dodatna oprema. \* Brez akumulatorskih baterij. Nezavezujoča priporočena prodajna cena brez DDV.

# NAPRAVA MULTI-TOOL

## Eno orodje. Za številna opravila



Naša akumulatorska naprava Multi-Tool MT 36 Bp nadomešča več delovnih naprav: od paličnega obrezovalnika žive meje do višinskega obrezovalnika vej. Naprava Multi-Tool prepriča z zelo mirnim tekom, delovanjem brez izpušnih plinov in z malo hrupa ter z udobnim in varnim upravljanjem. S hitro spojko za preprosto menjavo orodja, robustno jekleno gredjo in zmogljivim brezkrtačnim motorjem za zahtevnejšo uporabo.

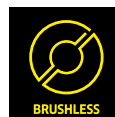

### 1 Udobna hitra spojka

- Preprosta, hitra menjava nastavkov brez orodja.
- Zavzame malo prostora pri transportu in spravljanju.

### 2 Ergonomski ločni ročaj

- Omogoča udobno delo.
- Nastavljiva po meri uporabnika.

### MT 36 Bp

- Brezkrtačni motor
- Hitra spojka za preprosto menjavo orodja
- Spremenljivo število vrtljajev za vse vrste dela

### MT CS 250/36

- Samodejno podmazovanje verige
- Električna zavora verige
- Kompaktna izvedba z majhno težo

### MT HT 550/36

- Preprosta nastavitve kota rezanja (180°)
- Diamantno brušena rezila
- Preprosto spravljanje, zavzame malo prostora

#### Tehnični podatki

	V	MT 36 Bp	MT CS 250/36	MT HT 550/36
Napetost	V	36	36	36
Dolžina vodila	mm	-	250	-
Hitrost verige	m/s	-	12	-
Razmik zob	mm	-	-	28
Dolžina reza	mm	-	-	550
Kot rezanja	°	-	-	0-180
Število vrtljajev v 1./2. stopnji	vrt/min	7800 / 6800	-	-
Debelina gonilnega člena	mm	-	1,3	-
Teža	kg	2,6*	1,9*	2,3*
Dimenzije (D × Š × V)	cm	95 × 19 × 17	94 × 12 × 13	128 × 13 × 10

#### Oprema

Akumulatorska baterija	<input type="checkbox"/>	-	-	
Polnilnik za akumulatorske baterije	<input type="checkbox"/>	-	-	
Gumiran ločni ročaj	<input checked="" type="checkbox"/>	-	-	
Ramenski pas	<input checked="" type="checkbox"/>	-	-	
Hitra spojka	<input checked="" type="checkbox"/>	-	-	
Kataloška št.		<b>1.042-511.0</b>	<b>1.042-512.0</b>	<b>1.042-513.0</b>
Cena		<b>314,65</b>	<b>253,75</b>	<b>294,35</b>

■ Vključeno v obseg dobave. □ Mogoča dodatna oprema. \*Brez akumulatorskih baterij. Nezavezujoča priporočena prodajna cena brez DDV.



# KÄRCHERJEV PRIBOR ZA ŠE VEČ MOČI



Naša akumulatorska zmogljiva oprema za čiščenje okolice prepriča z zmogljivo akumulatorsko tehnologijo pri zahtevnejši, vsakodnevni profesionalni uporabi. Kakovosten originalni pribor Kärcher, ki je popolnoma prilagojen napravam, še dodatno poveča učinkovitost, produktivnost in prilagodljivost. Ponudba obsega vse od udobnih sistemov za prenašanje, dodatnih akumulatorskih baterij, hitrih polnilnikov, nadomestnih delov, npr. rezalnih niti, do novih rezil za vrtno kosilnice: imamo vse, kar potrebujete, da bo vaše delo kar se da preprosto.

			Kataloška št.	Cena	Opis
<b>Baterije</b>					
Battery Power + 36/60	1	2.042-022.0	<b>203,00</b>	Izredna zmogljivost, kapaciteta 6,0 Ah za dolg čas delovanja, inovativna tehnologija v realnem času prek LCD-zaslona, nadzor napetosti, upravljanje temperature, zaščita pred pršečo vodo.	
Začetni komplet Battery Power+ 36/60	2	2.445-071.0	<b>406,00</b>	Začetni komplet vsebuje 2 bateriji in 1 hitri polnilnik - izredna zmogljivost, kapaciteta 7,5 Ah za dolg čas delovanja, inovativna tehnologija v realnem času prek LCD-zaslona, nadzor napetosti, upravljanje temperature, zaščita pred pršečo vodo.	
Battery Power + 36/75	2	2.445-043.0	<b>233,45</b>	Izredna zmogljivost, kapaciteta 7,5 Ah za dolg čas delovanja, inovativna tehnologija v realnem času prek LCD-zaslona, nadzor napetosti, upravljanje temperature, zaščita pred pršečo vodo.	
Začetni komplet Battery Power+ 36/75	2	2.445-070.0	<b>497,35</b>	Začetni komplet vsebuje 2 bateriji in 1 hitri polnilnik - izredna zmogljivost, kapaciteta 7,5 Ah za dolg čas delovanja, inovativna tehnologija v realnem času prek LCD-zaslona, nadzor napetosti, upravljanje temperature, zaščita pred pršečo vodo.	
Hitri polnilnik	2	2.445-045.0	<b>91,35</b>	Združljiv z vsemi 36-voltnimi baterijami iz Sveta akumulatorskih baterij Kärcher, vklj. s prikazom stanja delovanja. Možnost stenske montaže	
<b>Dodatna oprema za naprave</b>					
Rezilo za vrtno kosilnico, 53 cm	3	2.042-014.0	<b>pokličite</b>	Kakovostno rezilo za vrtno kosilnico iz kaljenega jekla, za vrtno kosilnico LM 530/36 Bp. S širino reza 53 cm in natančno močjo rezanja za najboljše rezultate pri košnji.	
Stranski izmet za vrtno kosilnico	4	2.042-030.0	<b>pokličite</b>	Za naknadno vgradnjo po potrebi: stranski izmet za vrtno kosilnico LM 530/36 Bp. Idealen za dolgotrajnejšo košnjo na velikih površinah z visoko, divjo travnatno rastjo. Najpreprostejša montaža, zelo udobno delo.	
Univerzalni ramenski pas	5	2.042-016.0	<b>pokličite</b>	Ergonomski in udoben, vsestransko uporaben ramenski pas. Za dolgotrajnejše, neutrudljivo delo, na primer s puhalnikom listja, kosilnico z nitjo ali napravo Multi-Tool Kärcher.	
Rezalna glava vklj. z rezalno nitjo 1,6 mm	6	2.042-028.0	<b>pokličite</b>	Robustna, vzdržljiva rezalna glava (dvojna nitna glava) z rezalno nitjo debeline 1,6 mm (5 m) in tipalno avtomatiko. Najpreprostejše dodajanje niti in montaža. Za hitro in učinkovito košnjo in čiščenje.	
Rezalna nit 1,6 mm, 20 m	7	2.042-023.0	<b>pokličite</b>	Vzdržljiva rezalna nit debeline 1,6-mm (20 m) z visoko rezalno močjo in majhnim obrabljanjem ter malo hrupa med košnjo. Okrogla, s poglobitvami.	
Rezalna nit 2,0 mm, 15 m	8	2.042-024.0	<b>pokličite</b>	Za najboljše rezultate pri košnji: okrogla 15-metrška rezalna nit, 2,0 mm, s poglobitvami. Visoka kakovost, malo obrabljanja, delo z malo hrupa.	
Rezalna nit 2,0 mm, 50 m	9	2.042-025.0	<b>pokličite</b>	Kakovostna rezalna nit z malo obrabljanja, 2,0 mm, okrogla, s poglobitvami. Dolžina: 50 m. Za učinkovito košnjo z malo hrupa in najboljše rezultate.	
Rezalna nit 2,4 mm, 15 m	10	2.042-026.0	<b>pokličite</b>	Okrogla rezalna nit s poglobitvami, premer 2,4 mm in dolžina 15 m. Za najboljše rezultate pri košnji, delo z malo hrupa. Trajna kakovost, malo obrabljanja.	
Rezalna nit 2,4 mm, 44 m	11	2.042-027.0	<b>pokličite</b>	Visoka moč rezanja, košnja z malo hrupa in malo obrabljanja so odlike naših rezalnih niti s premerom 2,4 mm in dolžino 44 m. Okrogla izvedba s poglobitvami.	
Univerzalni nosilni pas	12	2.042-017.0	<b>pokličite</b>	Ergonomski dvojni ramenski nosilni pas za enakomerno porazdelitev teže in neutrudljivo delo z veliko svobode pri gibanju. Idealen za motorno koso 260/36 Bp.	
Rezilo za grmičevje, 3-zobo	13	2.042-029.0	<b>pokličite</b>	Kakovostno, 3-zobo rezilo za grmičevje iz kaljenega jekla s širino reza 260 mm za motorno koso BCU 260/36 Bp. Za košnjo visoke trave, plevela ali trdovratne podrasti.	
Komplet za preureditev v kosilnico z nitjo	14	2.042-015.0	<b>pokličite</b>	S tem kompletom za preureditev lahko motorno koso BCU 260/36 B uporabljate kot kosilnico z nitjo. Robustna rezalna glava (dvojnita glava) z rezalno nitjo, zaščitnim pokrovom in vijaki za preprosto montažo.	
Veriga za žago „Oregon“ 40 cm	15	2.042-018.0	<b>pokličite</b>	Primerna za verižno žago CS 400/36 Bp: veriga za žago (40 cm) proizvajalca Oregon. Trajna kakovost natančne izdelave, z malo vibracijami, za visoke obremenitve. Debelina gonilnega člena 1,3 mm, delitev verige 3/8".	
Meč za verižno žago 40 cm	16	2.042-019.0	<b>pokličite</b>	Primerna za verižno žago CS 400/36 Bp: Meč (40 cm) proizvajalca Oregon. Natančno vodenje, robustnost in dolga življenjska doba pri vsakodnevni, zahtevni uporabi.	
MT EXT 100	17	1.042-514.0	<b>81,20</b>	Kakovosten podaljšek dolžine 1 m, s trdno jekleno gredjo in hitro spojko. Za večji doseg višinskega obrezovalnika vej ali paličnega obrezovalnika žive meje v kombinaciji z napravo Multi-Tool.	
Veriga za žago „Oregon“ 25 cm	18	2.042-020.0	<b>pokličite</b>	Vzdržljiva veriga za žago (25 cm) proizvajalca Oregon, primerna za Kärcherjev višinski obrezovalnik vej MT CS 250/36. Delitev verige 3/8", debelina gonilnega člena 1,3 mm. Velika moč rezanja in visoka kakovost.	
Meč za verižno žago 25 cm	19	2.042-021.0	<b>pokličite</b>	Natančen meč (25 cm) proizvajalca Oregon. Primeren za višinski obrezovalnik vej MT CS 250/36. Zanesljiv, robusten in vzdržljiv - za zahtevnejšo, vsakodnevno uporabo.	
Bio olje za verigo žage	20	6.990-531.0	<b>15,92</b>	Biološko razgradljivo olje za verigo žage zmanjšuje obrabo zglobov in členov verige žage akumulatorske verižne žage CS 330 Bp, uporabno pri zunanji temperaturi do -30 °C.	

■ Vključeno v obseg dobave. □ Mogoča dodatna oprema. Nezavezujoča priporočena prodajna cena brez DDV.



		LM 530/36 Bp	LT 380/36 Bp	BCU 260/36 Bp	LB 930/36 Bp	LBB 1060/36 Bp	CS 400/36 Bp	HT 650/36 Bp	MT 36 Bp	MT CS 250/36	MT HT 550/36
	1	<input type="checkbox"/>	<input type="checkbox"/>	<input type="checkbox"/>	<input type="checkbox"/>	<input type="checkbox"/>	<input type="checkbox"/>	<input type="checkbox"/>	<input type="checkbox"/>		
	2	<input type="checkbox"/>	<input type="checkbox"/>	<input type="checkbox"/>	<input type="checkbox"/>	<input type="checkbox"/>	<input type="checkbox"/>	<input type="checkbox"/>	<input type="checkbox"/>		
	2	<input type="checkbox"/>	<input type="checkbox"/>	<input type="checkbox"/>	<input type="checkbox"/>	<input type="checkbox"/>	<input type="checkbox"/>	<input type="checkbox"/>	<input type="checkbox"/>		
	2	<input type="checkbox"/>	<input type="checkbox"/>	<input type="checkbox"/>	<input type="checkbox"/>	<input type="checkbox"/>	<input type="checkbox"/>	<input type="checkbox"/>	<input type="checkbox"/>		
	2	<input type="checkbox"/>	<input type="checkbox"/>	<input type="checkbox"/>	<input type="checkbox"/>	<input type="checkbox"/>	<input type="checkbox"/>	<input type="checkbox"/>	<input type="checkbox"/>		
	3	<input checked="" type="checkbox"/>									
	4	<input type="checkbox"/>									
	5		<input checked="" type="checkbox"/>		<input checked="" type="checkbox"/>				<input checked="" type="checkbox"/>		
	6		<input checked="" type="checkbox"/>								
	7		<input type="checkbox"/>	<input type="checkbox"/>							
	8		<input type="checkbox"/>	<input type="checkbox"/>							
	9		<input type="checkbox"/>	<input type="checkbox"/>							
	10		<input type="checkbox"/>	<input type="checkbox"/>							
	11		<input type="checkbox"/>	<input type="checkbox"/>							
	12			<input checked="" type="checkbox"/>							
	13			<input checked="" type="checkbox"/>							
	14		<input type="checkbox"/>								
	15						<input checked="" type="checkbox"/>				
	16						<input checked="" type="checkbox"/>				
	17							<input type="checkbox"/>	<input type="checkbox"/>	<input type="checkbox"/>	
	18								<input checked="" type="checkbox"/>		
	19								<input checked="" type="checkbox"/>		
	20						<input type="checkbox"/>		<input type="checkbox"/>		

# MOKRO-SUHI SESALNIKI



## Prvi sesalnik za suho/mokro sesanje brez kabla za profesionalce

Izredno kompakten, lahek in mobilni – tako kot pričakujejo profesionalci: Močna Kärcherjeva akumulatorska baterija Battery Power+ 36V skrbi za neodvisnost našega sesalnika za suho/mokro sesanje NT 22/1 Ap Bp od zunanjih virov napajanja, visoko moč sesanja in zelo dolg čas delovanja. Poleg tega jo je mogoče hitro zamenjati in takoj nadaljevati dolgotrajnejše delo.



### NT 22/1 Ap Bp Pack L

### NT 22/1 Ap Bp L

- Zmogljiva Kärcherjeva akumulatorska baterija Battery Power + 36 V
- Učinkovito pomsamodejno čiščenje filtra
- Ploščat naguban filter z ohišjem filtra

- Odobritev za razred prahu L
- Učinkovito pomsamodejno čiščenje filtra
- Ploščat naguban filter z ohišjem filtra

#### Tehnični podatki

Parameter	NT 22/1 Ap Bp Pack L	NT 22/1 Ap Bp L
Pretok zraka	I/s 57	57
Vakuum	mbar / kPa 152 / 15,2	152 / 15,2
Prostornina posode	l 22	22
Maks. zmogljivost sesanja	W 550	550
Standardna nazivna širina	DN 35	DN 35
Raven zvočnega tlaka EN 60335-2-69	dB(A) 70	70
Negotovost K = 1 dB(A)		
Teža	kg 8,6	8,6
Dimenzije (D × Š × V)	mm 401 × 372 × 499	401 × 372 × 499

#### Oprema

Akumulatorska baterija	■	□
Polnilnik za akumulatorske baterije	■	□
Sesalna cev	m 1,9 / s kolenom	1,9 / s kolenom
Sesalna cev	Kos × m / mm 2 × 0,5 / 35 / plastika	2 × 0,5 / 35 / plastika
Filterna vrečka	Koprena	Koprena
Talna šoba za mokro-sucho sesanje	mm 300	300
Ozka šoba	■	■
Kataloška št.	1.528-120.0	1.528-130.0
Cena	547,09	242,59

■ Vključeno v obseg dobave. □ Mogoča dodatna oprema. Nezavezujoča priporočena prodajna cena brez DDV.

#### Dodatna oprema

Ime izdelka	Kataloška št.	Opis	Cena
Battery Power + 36/75	2.445-043.0	Izredna zmogljivost, kapaciteta 7,5 Ah za dolg čas delovanja, inovativna tehnologija v realnem času prek LCD-zaslona, nadzor napetosti, upravljanje temperature, zaščita pred pršečo vodo.	233,45
Hitri polnilnik Battery Power+ 36/60	2.445-045.0	Hitro polnjenje 36-voltnih litij-ionskih akumulatorskih baterij Battery Power+ s tokom polnjenja do 6 A: hitri polnilnik z LED-prikazom stanja delovanja. Majhna poraba toka v stanju pripravljenosti, primeren za stensko montažo.	91,35
Sesalna cev	2.889-133.0	Sesalna cev dolžine 2,5 m, z novim zapiranjem s sponko, C 35.	32,67
Koleno Standard	2.889-199.0	Plastično koleno, sivo, s sistemom s sponko C-35.	8,43
Komplet sesalne cevi	2.889-218.0	Komplet sesalne cevi iz plastike, DN 35, siva, 2-delna, po 0,5 m.	18,97
Kromirana sesalna cev	6.902-074.0	Kovinska sesalna cev, kromirana, DN 35, dolžina: 0,5 m.	6,21
Ploščat naguban filter iz papirja	6.904-156.0	Papir, preverjen za razred prahu M (tudi za modele NT 351 Eco).	20,03
Ploščat naguban filter iz poliestra	6.906-123.0	Poliestrska koprena, odporna proti razkrajanju, preverjena za razred prahu M (tudi za modele NT 351 Eco).	43,21
Filterne vrečke iz koprane	6.907-469.0	Filterne vrečke iz koprane, odporne proti trganju, razred prahu M.	17,39

■ Vključeno v obseg dobave. □ Mogoča dodatna oprema. Nezavezujoča priporočena prodajna cena brez DDV.

# SESALNIKI ZA SUHO SESANJE



## Ne boji se konkurence: moč brez kabla

Brezkompromisna moč – tudi v primerjavi s kabelskimi sesalniki za suho sesanje – in največja, vsestranska uporabnost brez kabla: akumulatorski sesalnik T 9/1 Bp prepiča z odlično sesalno močjo in posebno dolgim časom delovanja. Vse to omogoča močna Kärcherjeva akumulatorska baterija Battery Power+, ki je zasnovana za največje obremenitve in jo je mogoče v hipu zamenjati.



### 1 Način eco!efficiency

- Stopnja eco!efficiency zmanjša porabo energije in glasnost naprave ter podaljša čas delovanja akumulatorske baterije.

### 2 Ergonomsko koleno

- Ergonomsko koleno se dobro prilega roki in omogoča neutrudljivo dolgotrajnejše delo.

## T 9/1 Bp Pack

## T 9/1 Bp

- Zmogljiva Kärcherjeva akumulatorska baterija Battery Power + 36 V
- Hitri polnilnik
- Energijsko varčen način eco!efficiency

- Teleskopska sesalna cev
- Položaj mirovanja za talno šobo
- Energijsko varčen način eco!efficiency

### Tehnični podatki

		T 9/1 Bp Pack	T 9/1 Bp
Pretok zraka	l/s	40	40
Vakuum	mbar / kPa	220 / 22	220 / 22
Prostornina posode	l	9	9
Zmogljivost sesanja	W	500	500
Napetost	V	36	36
Standardna nazivna širina		DN 35	DN 35
Raven zvočnega tlaka EN 60335-2-69:2010 Negotovost K = 1 dB(A)	dB(A)	57	57
Teža	kg	6,8	6,8
Dimenzije (D × Š × V)	mm	420 × 325 × 380	420 × 325 × 380

### Oprema

Akumulatorska baterija	■	□	
Polnilnik za akumulatorske baterije	■	□	
Sesalna cev	m	2,5 / s kolenom	2,5 / s kolenom
Teleskopska sesalna cev		standardno	standardno
Filtrska vrečka		Koprena	Koprena
Pralni najlonski filter (glavni filter)	■	■	
Snemljiva šoba za tla	mm	290	290
<b>Kataloška št.</b>		<b>1.528-121.0</b>	<b>1.528-133.0</b>
<b>Cena</b>		<b>700,35</b>	<b>400,93</b>

■ Vključeno v obseg dobave. □ Mogoča dodatna oprema. Nezavezujoča priporočena prodajna cena brez DDV.

# NAHRBTNI SESALNIK



## Pomanjkanje prostora? Ne z nahrbtnim sesalnikom BV 5/1 Bp!

Naj gre za sesanje kinodvorane ali gledališča, čiščenje avtobusov, vlakov ali letal, na stopnicah in povsod, kjer je na voljo malo prostora: naš sesalnik BV 5/1 Bp je neprekosljivo udoben. Pri nošenju na hrbtu patentirano nosilno ogrodje z upravljalnikom na bočnem pasu zagotavlja udoben položaj. Močna in posebno vzdržljiva Kärcherjeva akumulatorska baterija Battery Power+ jamči najvišjo sesalno moč.



### 1 Patentirano, ergonomsko nosilno ogrodje

- Nosilno ogrodje s sistemom Air-Stream-Comfort preprečuje zastoj toplote na hrbtu in moteče vibracije.

### 2 Preprosto upravljanje vseh funkcij

- Upravljalnik na bočnem pasu omogoča udobno upravljanje in nadzor vseh funkcij.

### BV 5/1 Bp Pack

### BV 5/1 Bp

- Zmogljiva Kärcherjeva akumulatorska baterija Battery Power + 36 V
- Prikaz stanja napoljenosti na upravljalniku
- Energijsko varčen način ecoefficiency

- Prikaz stanja napoljenosti na upravljalniku
- Energijsko varčen način ecoefficiency
- Teleskopska sesalna cev

#### Tehnični podatki

Pretok zraka	I/s	40	40
Vakuum	mbar / kPa	220 / 22	220 / 22
Prostornina posode	l	5	5
Nazivna napetost	W	500	500
Napetost	V	36	36
Standardna nazivna širina		DN 35	DN 35
Raven zvočnega tlaka EN 60335-2-69 Negotovost K = 1 dB(A)	dB(A)	60	60
Teža	kg	8	8
Dimenzije (D × Š × V)	mm	400 × 320 × 636	400 × 320 × 636

#### Oprema

Akumulatorska baterija	■	□
Polnilnik za akumulatorske baterije	■	□
Sesalna cev	m	1,5 / s kolenom
Teleskopska sesalna cev		standardno
Filtrska vrečka		Koprena
Pralni najlonski filter (glavni filter)	■	■
Snemljiva šoba za tla	mm	290
Kataloška št.		<b>1.394-250.0</b>
Cena		<b>771,40</b>
		<b>1.394-255.0</b>
		<b>466,90</b>

■ Vključeno v obseg dobave. □ Mogoča dodatna oprema. Nezavezujoča priporočena prodajna cena brez DDV.

# ROČNI SESALNIK



## Ljubljenec strokovnjakov za čiščenje in obrtnikov

Z našim ročnim sesalnikom brez kabla HV 1/1 Bp pridobijo predvsem obrtniki in ponudniki storitev čiščenja stavb. Močna Kärcherjeva akumulatorska baterija Battery Power+ jamči najvišjo moč sesanja in izredno dolg čas delovanja. Vsestranska dodatna oprema omogoča različne možnosti uporabe – od čiščenja pohištva do odstranjevanja vrtnega prahu pri inštalacijskih delih.



### 1 Z veliko filtrirno površino in učinkovito turbino

- Velika moč čiščenja na vseh površinah.

### 2 Priročen, lahek in prilagodljiv pri uporabi

- Omogoča delo v vseh smereh (360°).

#### HV 1/1 Bp Pack Fs HV 1/1 Bp Fs

#### HV 1/1 Bp Pack Cs HV 1/1 Bp Cs

- Močna Kärcherjeva akumulatorska baterija Battery Power 18 V (pri HV 1/1 Bp Pack Fs)
- Oprema za specifične vrste uporabe za izvajalce storitev čiščenja stavb
- Energijsko varčen način ecoefficiency

- Močna Kärcherjeva akumulatorska baterija Battery Power 18 V (pri HV 1/1 Bp Pack Cs)
- Oprema za specifično uporabo za obrtnike
- Energijsko varčen način ecoefficiency

#### Tehnični podatki

Pretok zraka	l/s	33	33
Vakuum	mbar / kPa	47 / 4,7	47 / 4,7
Prostornina posode	l	0,9	0,9
Nazivna napetost	W	115	115
Napetost	V	18	18
Raven zvočnega tlaka EN 60335-2-69 Negotovost K = 1 dB(A)	dB(A)	70	70
Teža	kg	2	2
Dimenzije (D × Š × V)	mm	306 × 115 × 312	306 × 115 × 312

#### Oprema

Akumulatorska baterija	■ / □	■ / □
Polnilnik za akumulatorske baterije	■ / □	■ / □
Sesalna krtača	■	■
Ozka šoba	■	■
Sesalna cev	Kos × m / mm	2 × 0,5 / 35 / plastika
Talna šoba	■	-
Šoba za tekstil	■	-
Fleksibilna sesalna cev	-	■
Nosilni pas	-	■
Kataloška št.	1.394-260.0   1.394-262.0	1.394-261.0   1.394-265.0
Cena	294,35   201,99	294,35   201,99

■ Vključeno v obseg dobave. □ Mogoča dodatna oprema. Nezavezujoča priporočena prodajna cena brez DDV.

# BENCINSKI AGREGATI

## Tok. Vedno. Povsod



Naj gre za gradbišča, kmetijstvo ali komunalne obrate: Naši zmogljivi sinhronski generatorji kadar koli in kjer koli poskrbijo za neodvisno oskrbo z elektriko. Pri tem zanesljivi bencinski motorji omogočajo konstantno moč, dovršena varnostna tehnika varno delovanje in vzdržljiva kolesa enostaven transport uporabniku prijazne naprave.



stageVready

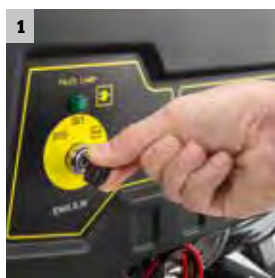

### 1 Zelo preprosta uporaba

- Zložljiv ročaj in vzdržljive pnevmatike omogočajo enostaven transport.
- Elektronski vžig za enostaven zagon bencinskega motorja.

### 2 Odlična zanesljivost in varnost

- Zmogljivi 4-taktni motorji poskrbijo za konstantno moč.
- Funkciji, kot sta zaščita pred preobremenitvijo in pomanjkanjem olja, ali varovalo za vtičnico ščitijo uporabnika in napravo.

### PGG 8/3

- Zanesljivo zagotavlja trifazni tok (400 V)
- Priročen električni vžig s stikalom na ključ
- Stabilno ogrodje Cage

### PGG 6/1

- Priročen električni vžig s stikalom na ključ
- Zložljiv ročaj in vzdržljive pnevmatike
- Stabilno ogrodje Cage

### PGG 3/1

- Priročen električni vžig s stikalom na ključ
- Zložljiv ročaj in vzdržljive pnevmatike
- Stabilno ogrodje Cage

#### Tehnični podatki

		PGG 8/3	PGG 6/1	PGG 3/1
Nazivna napetost	kW	7	5	2,8
Maks. moč	kW	7,5	5,5	3
Napetost (število faz)	V	400 / 230 (3/1)	230 (1)	230 (1)
Motor	cm <sup>3</sup> / tip	440 / bencin	390 / bencin	208 / bencin
Moč motorja	kW / KM	11,7 / 16	9,5 / 13	5,1 / 7
Prostornina rezervoarja	l	25	25	15
Teža	kg	89	85	50
Dimenzije (D × Š × V)	mm	750 × 700 × 665	750 × 700 × 665	650 × 430 × 546

#### Oprema

Prikaz stanja	■	■	■
Izhod za enosmerni tok (12 V)	■	■	■
Vrsta zaščite IP 23	■	■	■
Zašč. pred pomanjk. olja in preobrem.	■	■	■
Prikaz goriva	■	■	■
Enofazna vtičnica tipa F (Schuko)	■	■	■
Trifazna vtičnica CEE (16 A)	■	-	-
Kataloška št.	<b>1.042-209.0</b>	<b>1.042-208.0</b>	<b>1.042-207.0</b>
Cena	<b>953,09</b>	<b>770,39</b>	<b>476,04</b>

■ Vključeno v obseg dobave. Nezavezujoča priporočena prodajna cena brez DDV.

# BENCINSKA ČRPALKA ZA UMAZANO VODO

## Vsestransko uporabna. Črpalka za umazano vodo



Povsod, kjer je treba izčrpati velike količine vode z različnimi delci, kot na primer iz poplavljenih kleti ali gradbenih jam, je naša črpalka za umazano vodo prava izbira. Zahvaljujoč bencinskemu motorju, zaradi katerega je neodvisna od oskrbe z elektriko, in mobilnosti, je primerna za najtežavnejše naloge in se lahko med drugim uporablja tudi za oskrbo z vodo v kmetijstvu.



stageVready



### 1 Za težavne naloge

- Robustno ogrodje iz jeklenih cevi napravo ščiti pred poškodbami.
- Celo grobe delce velikosti do 30 mm je mogoče brez težav izčrpati.

### 2 Preprosto servisiranje

- Dobra dostopnost vseh sestavnih delov, ki se potrebujejo pri servisiranju.
- Obsežen servisni koncept zagotavlja stalno pripravljenost za uporabo.

## WWP 45

- Ročni zagon na poteg
- Kompaktne mere in majhna teža
- Stabilno ogrodje Cage

### Tehnični podatki

Pretok	m <sup>3</sup> /h	45
Najv. sesalna višina	m	7
Najv. višina črpanja	m	25
Najv. velikost delcev	mm	30
Motor	cm <sup>3</sup> / tip	196 / bencin
Moč motorja	kW / KM	4,8 / 6,5
Prostornina rezervoarja	l	3,6
Teža	kg	36
Dimenzije (D × Š × V)	mm	570 × 425 × 435

### Oprema

Ročni zaganjalnik	■
Steklo za prikaz olja	■
Košara za vsesavanje	■
2 × cevna spojka	■
3 × cevna objemka	■
Kataloška št.	1.042-210.0
Cena	365,40

■ Vključeno v obseg dobave. Nezavezujoča priporočena prodajna cena brez DDV.

Pribor - ime izdelka	Kataloška št.	Opis	UT	Cena
Cev za vsesavanje (5 m)	2.645-340.0	5-metrska cev za vsesavanje dolžine za uporabo z našo črpalko za umazano vodo WWP 45, nanjo se lahko priključi obstoječa košara za vsesavanje (grobi filter)	02	141,24
Odtočna cev (10 m)	2.645-341.0	10-metrska odtočna cev za odvajanje umazane vode, primerna za uporabo z našo črpalko za umazano vodo WWP 45	02	245,58

Nezavezujoča priporočena prodajna cena brez DDV.

## NEPREKOSLJIVA VSESTRANSKOST - ČIŠČENJE S KÄRCHERJEVIMI VISOKOTLAČNIMI ČISTILNIKI.

Ime Kärcher je po vsem svetu sinonim za moč, kakovost in inovacije. Kot izumitelj visokotlačnega čiščenja je Kärcher vodilni na svetovnem trgu, obenem pa koncept visokotlačnega čiščenja še naprej neprestano optimizira. Za še večjo zmogljivost pri manjši porabi. Za še daljšo življenjsko dobo pri krajšem času čiščenja. Za program izdelkov, ki s svojo inovativno tehnologijo in vsestranskostjo izpolni vse zahteve: z mrzlo vodo ali z ogrevanjem, z električnim ali bencinskim motorjem, mobilni ali stacionarni.



### Kazalo - visokotlačni čistilniki

Visokotlačni čistilniki z vročo vodo	stran 138
Visokotlačni čistilniki z mrzlo vodo	stran 146
Posebna dodatna oprema	stran 158
Dodatna oprema	stran 162
Zatiranje plevela z vročo vodo	stran 172
Čistilna in negovalna sredstva ter dezinfekcija	stran 174
Stacionarni visokotlačni čistilniki	stran 178
Čistilniki z najvišjim tlakom	stran 188
Zaščita na delovnem mestu	stran 198



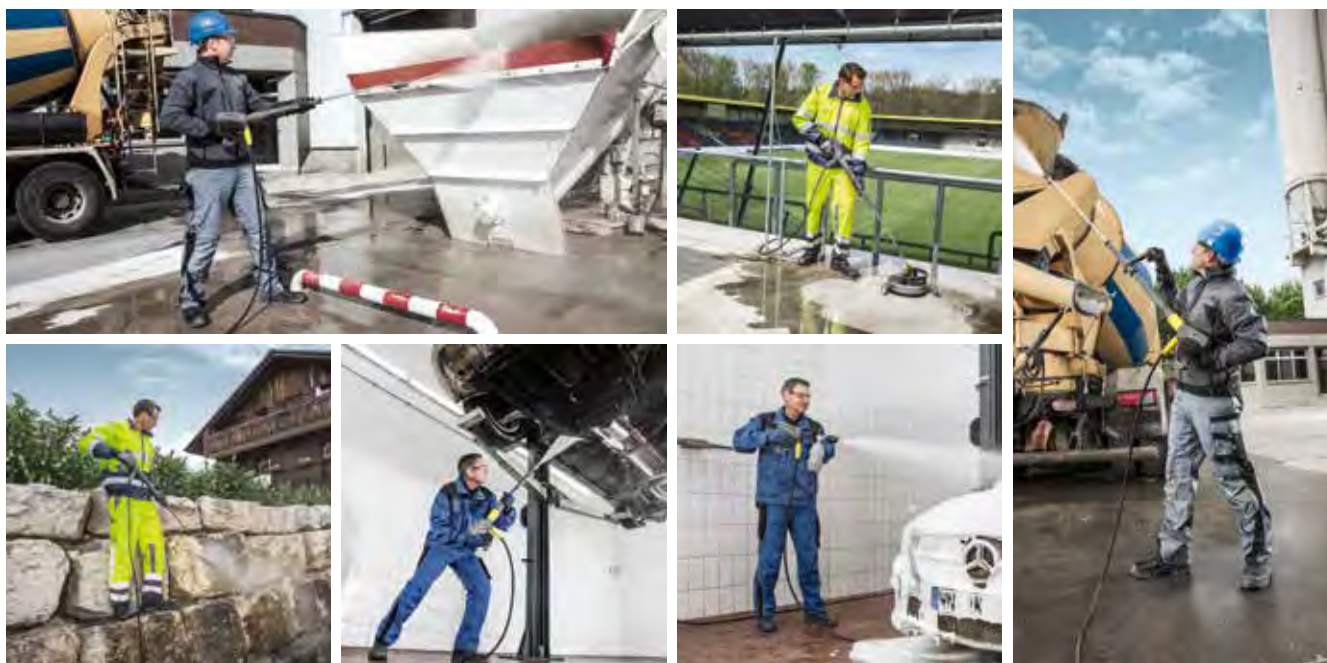

### Pokončni razred

Kärcherjevi visokotlačni čistilniki pokončnega razreda so prava izbira za uporabnike, ki potrebujejo zmogljive in robustne naprave z najboljšo mobilnostjo za občasno uporabo na različnih mestih: preprosta vodljivost in preprost transport.

### Kompaktni razred

Kärcherjevi visokotlačni čistilniki kompaktnega razreda so prava izbira za uporabnike, ki mobilni visokotlačni čistilnik potrebujejo skoraj vsak dan, in sicer na različnih mestih uporabe: naprava, ki združuje visoko zmogljivost s priročnim transportom.

### Srednji razred

Kärcherjevi visokotlačni čistilniki srednjega razreda so prava izbira za uporabnike, ki za vsakodnevno čiščenje strojev ali površin potrebujejo napravo z velikim delovnim radijem, s katero lahko dosežejo tudi težko dostopne koticke in ki na dvorišču ali v delavnici zavzame malo prostora.

### Razred Super

Kärcherjevi visokotlačni čistilniki razreda Super so prava izbira za uporabnike, ki morajo neprestano čistiti večje količine trdovratne umazanije.

### Posebni razred

Kärcherjevi visokotlačni čistilniki posebnega razreda so prava izbira za uporabnike, ki imajo posebno visoke zahteve glede zmogljivosti, varnosti in higiene ter ki pri delu potrebujejo tako izjemno visok tlak za odstranjevanje najtrdovratnejše umazanije kot tudi velike količine vode za čiščenje z dvojnimi razpršilnimi nastavki.

### Pomen oznak naprav:

Model	Pretok	/	Delovni tlak	Motor	Razred	Pogon	Oprema
Primer: HD	13	/	12	-4	St		
HD	= mrzla voda	v l/h 100 × l/h	v MPa/10 × bar	-2 = 2-polni	P = prenosni	G = bencinski	= standardna oprema
HDS	= vroča voda,	npr. 13 = 1300 l/h	npr. 12 = 120 bar	-4 = 4-polni	U = pokončen	B/Be = bencinski/elektronski zagon	Classic = preprosta oprema
	ogrevana z dizlom				C = kompakten	D/De = dizelski/elektronski zagon	Advanced = napredna oprema
HDS-E	= vroča voda,				M = srednji	Gas = plin	Edition = naprave posebne izdaje
	električno ogrevana				S = super	Gas LPG = tekoči plin	Cage = robustni cevni okvir
HG	= generator vroče vode				St = stacionarni		Tr1 = enoosna prikolica
HWE	= grelnik vode						Ex = zaščita pred eksplozijo
HDC	= stat. HD;						H = z dotokom vroče vode
	Uporaba z več						F/Food = primerno za živila
	uporabniki hkrati						FR Classic = s talno šobo FR Classic
							Plus = s turbo šobo
							X = z bobnom za cev

Model	Prost. rezerv.	/	Delovni tlak	Razred	Pogon
AP = večfunkcijska čistilna naprava	v l		delovni tlak v bar	M = srednji	Ep = pogon z napajanjem iz električnega omrežja (s kabelskim priključkom)

## VISOK TLAK ZAGOTOVI UČINKOVITOST, VROČA VODA PA NOVE MOŽNOSTI.

S Kärcherjevimi visokotlačnimi čistilniki dosežete v primerjavi s postopki čiščenja brez tlaka izjemne prednosti, ki se kažejo v gospodarnosti, rezultatih čiščenja in okoljevarstvu. Visokotlačni čistilniki z vročo vodo (HDS) te prednosti pri čiščenju trdovratne in zasušene umazanije ponesejo še korak dlje. Kärcherjeve visokotlačne naprave z vročo vodo so prava izbira še posebej za odstranjevanje oljnih, maščobnih in beljakovinski madežev. Ravno to, kar potrebujete.





## 1 Prednosti vroče vode



### Boljši rezultati čiščenja

Vročna voda razmoči tudi zasušena olja in maščobe, ki bolje emulgirajo in se zato preprosto odstranijo. V živilski panogi se lahko z vročo vodo posebej učinkovito odstranijo beljakovine in maščobe.



### Krajši čas dela

Vročna voda poskrbi za opazno hitrejšo odstranjevanje umazanije, s čimer privarčujete kar do 35 odstotkov časa. Tako lahko udobno in gospodarno očistite raznovrstne stvari.



### Manjša poraba čistil

Maščobe, olja, smole ipd. se v večini primerov odstranijo že z vročo vodo, zaradi česar je poraba čistil manjša ali pa jih sploh ni treba uporabljati. To je okolju prijazno, hkrati pa se prihrani stroški in viri.



### Odstranjevanje klic

Po čiščenju z vročo vodo je število klic dokazano izrazito manjše. Za številne higienske zahteve popolnoma zadošča takšno odstranjevanje klic brez dezinfekcijskih sredstev.



### Krajši čas sušenja

Površine, očiščene z vročo vodo, se zaradi toplote hitreje posušijo in so tako hitreje pripravljene na nadaljnjo obdelavo.



### Ne poškoduje površin

Nežno čiščenje občutljivih površin in nespremenjen učinek čiščenja pri nižjem delovnem tlaku.

## 2 Okolju prijazno čiščenje z biodizlom



Za pogon vseh Kärcherjevih visokotlačnih čistilnikov se lahko brez težav uporablja biodizel. Biodizel se pridobiva iz obnovljivih surovin in je CO<sub>2</sub>-nevtralen. Zaradi boljših lastnosti izogorevanja v primerjavi z običajnim dizlom so emisije občutno manjše. Uporabljajte biodizel in tako trajnostno prispevajte k varovanju okolja.

## 3 Zatiranje plevela z vročo vodo



Vročna voda plevel uniči tako, da hitro prodre do korenin, ubije rastlinske beljakovine ter tako plevel trajnostno poškoduje in odstrani.

- Okolju prijazno in brez herbicidov.
- Ne poškoduje površin.
- Prihrani čas.



## SUPER RAZRED HDS



**HDS 13/20-4 S**  
**HDS 13/20-4 SX**

**HDS 12/18-4 S**  
**HDS 12/18-4 SX**

### Tehnični podatki

Vrsta toka	Ph / V / Hz	3 / 400 / 50	3 / 400 / 50
Priključna moč	kW	9,3	8,4
Pretok	l/h	600-1300	600-1200
Delovni tlak	bar / MPa	30-200 / 3-20	30-180 / 3-18
Maks. temperatura	°C	80 / 155	80 / 155
Teža	kg	186   194	178   186
Dimenzije (D × Š × V)	mm	1330 × 750 × 1060	1330 × 750 × 1060
Rezervoar za čistilna sredstva	l	20 + 10	20 + 10
Rezervoar za gorivo	l	25	25
Poraba goriva pri maks. obrem./ecoefficiency	kg/h	8,3 / 6,6	7,7 / 6,2

### Oprema

Ročna razpršilna pištola		EASY!Force Advanced	EASY!Force Advanced
Visokotlačna cev	m	10   20	10   20
Razpršilna cev	mm	1050	1050
Šoba Power		■	■
Zaščita pred suhim tekom		■	■
Boben za visokotlačno cev		-   ■	-   ■
<b>Katalogska št.</b>		<b>1.071-927.0   1.071-932.0</b>	<b>1.071-914.0   1.071-925.0</b>
<b>Cena</b>		<b>4.861,85   5.186,65</b>	<b>4.516,75   4.821,25</b>

■ Vključeno v obseg dobave. Nezavezujoča priporočena prodajna cena brez DDV.

## SREDNJI RAZRED HDS



**HDS 10/20-4 M**  
**HDS 10/20-4 MX**

**HDS 9/18-4 M**  
**HDS 9/18-4 MX**

### Tehnični podatki

Vrsta toka	Ph / V / Hz	3 / 400 / 50	3 / 400 / 50
Priključna moč	kW	7,8	6,4
Pretok	l/h	500-1000	450-900
Delovni tlak	bar / MPa	30-200 / 3-20	30-180 / 3-18
Maks. temperatura	°C	80 / 155	80 / 155
Teža	kg	171   179	156   164
Dimenzije (D × Š × V)	mm	1330 × 750 × 1060	1330 × 750 × 1060
Rezervoar za čistilna sredstva	l	20 + 10	20 + 10
Rezervoar za gorivo	l	25	25
Poraba goriva pri maks. obrem./ecoefficiency	kg/h	6,4 / 5,1	5,8 / 4,6

### Oprema

Ročna razpršilna pištola		EASY!Force Advanced	EASY!Force Advanced
Visokotlačna cev	m	10   20	10   20
Razpršilna cev	mm	1050	1050
Šoba Power		■	■
Zaščita pred suhim tekom		■	■
Boben za visokotlačno cev		-   ■	-   ■
<b>Katalogska št.</b>		<b>1.071-900.0   1.071-912.0</b>	<b>1.077-911.0   1.077-918.0</b>
<b>Cena</b>		<b>3.150,00   3.350,00</b>	<b>3.745,35   3.988,95</b>

■ Vključeno v obseg dobave. Nezavezujoča priporočena prodajna cena brez DDV.

## KOMPAKTNI RAZRED HDS



**HDS 8/18-4 C**  
**HDS 8/18-4 CX**

**HDS 7/16 C**  
**HDS 7/16 CX**

**HDS 6/14 C**  
**HDS 6/14 CX**

### Tehnični podatki

Vrsta toka	Ph / V / Hz	3 / 400 / 50	3 / 400 / 50	1 / 230 / 50
Priključna moč	kW	6	4,7	3,6
Pretok	l/h	300-800	270-660	240-560
Delovni tlak	bar / MPa	30-180 / 3-18	30-160 / 3-16	30-140 / 3-14
Maks. temperatura	°C	80 / 155	maks. 80	maks. 80
Teža	kg	112   114	103   105	100   102
Dimenzije (D × Š × V)	mm	1060 × 650 × 920   1215 × 650 × 920	1060 × 650 × 920   1215 × 650 × 920	1060 × 650 × 920   1215 × 650 × 920
Rezervoar za čistilna sredstva	l	10	10	10
Rezervoar za gorivo	l	15	15	15
Poraba goriva pri maks. obremenitvi/eco!efficiency	kg/h	4,7 / 3,8	4,1 / 3,3	3,5 / 2,8

### Oprema

Ročna razpršilna pištola		EASY!Force Advanced	EASY!Force Advanced	EASY!Force Advanced
Visokotlačna cev	m	10   15	10   15	10   15
Razpršilna cev	mm	1050	1050	1050
Servo Control		■	-	-
Šoba Power		■	■	■
Boben za visokotlačno cev		-   ■	-   ■	-   ■
<b>Kataloška št.</b>		<b>1.174-900.0   1.174-906.0</b>	<b>1.173-900.0   1.173-904.0</b>	<b>1.169-900.0   1.169-905.0</b>
<b>Cena</b>		<b>2.650,00   2.750,00</b>	<b>2.770,95   2.892,75</b>	<b>2.628,85   2.852,15</b>

■ Vključeno v obseg dobave. Nezavezujoča priporočena prodajna cena brez DDV.

## POKONČNI RAZRED HDS



**HDS 5/15 U**  
**HDS 5/15 UX**

### Tehnični podatki

Vrsta toka	Ph / V / Hz	1 / 230 / 50
Priključna moč	kW	2,7
Pretok	l/h	450
Delovni tlak	bar / MPa	150 / 15
Maks. temperatura	°C	80
Teža	kg	74   76
Dimenzije (D × Š × V)	mm	620 × 620 × 990   620 × 620 × 1160
Rezervoar za gorivo	l	6,5
Poraba goriva pri maks. obremenitvi	kg/h	2,4

### Oprema

Ročna razpršilna pištola		EASY!Force Advanced
Visokotlačna cev	m	10   15
Razpršilna cev	mm	840
Preklopna trojna šoba		ročno
Boben za visokotlačno cev		-   ■
<b>Kataloška št.</b>		<b>1.064-912.0   1.064-913.0</b>
<b>Cena</b>		<b>1.766,10   1.958,95</b>

■ Vključeno v obseg dobave. Nezavezujoča priporočena prodajna cena brez DDV.

## POSEBNI RAZRED HDS



HDS-E 8/16-4 M 36 kW

HDS-E 8/16-4 M 24 kW

HDS-E 8/16-4 M 12 kW

Tehnični podatki				
Vrsta toka	Ph / V / Hz	3 / 400 / 50	3 / 400 / 50	3 / 400 / 50
Priključna moč	kW	41,5	29,5	17,5
Pretok	l/h	300-760	300-760	300-760
Delovni tlak	bar / MPa	30-160 / 3-16	30-160 / 3-16	30-160 / 3-16
Maks. temperatura	°C	58 / 85	45 / 85	30 / 85
Teža	kg	118	112	108
Dimenzije (D × Š × V)	mm	1330 × 750 × 1060	1330 × 750 × 1060	1330 × 750 × 1060
Rezervoar za čistilna sredstva	l	20 + 10	20 + 10	20 + 10

## Oprema

Ročna razpršilna pištola		EASY!Force Advanced	EASY!Force Advanced	EASY!Force Advanced
Visokotlačna cev	m	10	10	10
Razpršilna cev	mm	1050	1050	1050
Šoba Power		■	■	■
Zaščita pred suhim tekom		■	■	■
Kataloška št.		<b>1.030-906.0</b>	<b>1.030-904.0</b>	<b>1.030-900.0</b>
Cena		<b>5.978,35</b>	<b>5.572,35</b>	<b>5.308,45</b>

■ Vključeno v obseg dobave. Nezavezujoča priporočena prodajna cena brez DDV.

## VISOKOTLAČNE NAPRAVE Z VROČO VODO Z BENCINSKIM MOTORJEM

HDS 1000 De  
HDS 1000 BeHDS 8/20 De  
HDS 8/20 G

Tehnični podatki			
Proizvajalec motorja		Yanmar   Honda	-
Vrsta motorja		L 100 N / dizelski   GX 390 / bencinski	dizelsko
Moč motorja	kW / KM	7,4 / 10   9,5 / 13	6,8 / 9,25
Pretok	l/h	450-900	800
Delovni tlak	bar / MPa	40-200 / 4-20   40-210 / 4-21	200 / 20
Maks. temperatura	°C	98 / 80	80
Teža	kg	185   165	185   170
Dimenzije (D × Š × V)	mm	1100 × 750 × 785	1150 × 950 × 870
Poraba goriva pri maks. obremenitvi	kg/h	5,6	5,9

## Oprema

Ročna razpršilna pištola		EASY!Force Advanced	EASY!Force Advanced
Visokotlačna cev	m	15	10
Šoba Power		■	■
Razpršilna cev	mm	1050	840
Zaščitno ogrodje Cage		■	■
Sistem mehkega blaženja (SDS)		-	■
Elektronski zagon		■	■   -
Kataloška št.		<b>1.811-943.0   1.811-942.0</b>	<b>1.210-910.0   1.210-920.0</b>
Cena		<b>8.840,65   7.328,30</b>	<b>5.064,85   4.049,85</b>

■ Vključeno v obseg dobave. Nezavezujoča priporočena prodajna cena brez DDV.

## PRIKOLICA HDS



### Najboljša mobilnost in zanesljivost na dveh kolesih

Razred visokotlačnih čistilnikov z vročo vodo v obliki prikolice je sinonim za izjemno mobilnost in nadvse preprosto uporabo. Zanesljive naprave omogočajo gospodarno uporabo. Idealna rešitev za mestne službe, industrijo ter gradbeništvo.

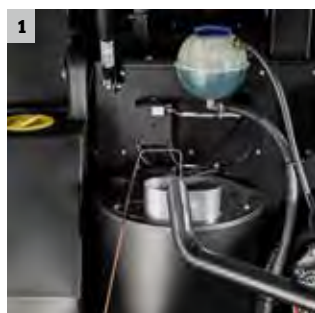

#### 1 Najvišja učinkovitost

- Preizkušena Kärcherjeva tehnologija gorilnikov z najvišjo učinkovitostjo.
- Izkoriščanje toplote motorja pri segrevanju vode zagotavlja do 14 odstotkov prihranka pri porabi goriva.
- Okolju prijazno delovanje in nižji obratovalni stroški zahvaljujoč Kärcherjevemu načinu eco:efficiency.

#### 2 Preprosto upravljanje

- Delovanje EASY Operation: upravljanje prikolice s centralnim izbirnim stikalom.
- 2 navijalna bobna za cev v upravljalnem območju omogočata hitro navijanje in odvijanje.
- Veliko odlagalnih površin: zaščitna oprema, dodatna oprema in čistila so varno spravljene in vedno pri roki.

#### 3 Neodvisna uporaba od električnega in vodovodnega omrežja

- Velik 500-litrski rezervoar za vodo za do 30-minutno čiščenje pri najvišji moči.
- 100-litrski rezervoar za dizelsko gorivo - idealen za dolgotrajno uporabo.
- Dizelski motor Yanmar z močjo 19 kW.

#### 4 Konfiguracija po željah uporabnika

- Prikolico je mogoče z možnostjo konfiguriranja natančno prilagoditi potrebam kupca.
- Na voljo sta različici Skid in Cab, na primer za transportiranje na nalogalnih površinah tovornih vozil.



# KONFIGURACIJA PO ŽELJAH UPORABNIKA

## Različni razredi moči:

### HDS 9/50

500 barov

900 l/h

Opcijsko s samodejno tlačno razbremenitvijo

#### Paket dodatne opreme

30-metrška visokotlačna cev

Šoba Power

Šoba s ploščatim curkom

Razpršilna cev

### HDS 13/35

350 barov

1300 l/h

Opcijsko s samodejno tlačno razbremenitvijo

### HDS 17/20

200 barov

1700 l/h

### HDS 13/20

200 barov

1300 l/h

#### Navijalni boben za cev

Navijalni boben za visokotlačno cev

Navijalni boben za dovodno cev

## Mobilnost:

### Skid

Stacionarno ogrodje z utori za viličarja

Brez rezervoarja za vodo

Brez pokrovov

### Cab

Stacionarno ogrodje z utori za viličarja

Vgrajen rezervoar za vodo s kapaciteto 500 l

S pokrovi

### Prikolica

Na podvozju

Vgrajen rezervoar za vodo s kapaciteto 500 l

S pokrovi

Opcijsko z amortizerji

### Sistem za mehčanje vode

Samodejno odmerjanje sistemske nege

RM 110 ščiti grelno spiralo pred oblogami vodnega kamna. To zagotavlja dolgo življenjsko dobo gorilnika.

### Uporaba odpadne toplote

Dodaten toplotni izmenjevalnik toploto, ki jo oddaja motor, izkorišča za predgrevanje vode.

Tako v načinu s segrevanjem vode prihranite do 14 odstotkov goriva.

### Sistem zaščite pred zamrzovanjem

Pameten sistem zaščite pred zamrzovanjem omogoča najpreprostejšo pripravo naprave na zimo.







	HDS 9/50 De	HDS 13/35 De	HDS 17/20 De	HDS 13/20 De
<b>Tehnični podatki</b>				
Proizvajalec motorja	Yanmar	Yanmar	Yanmar	Yanmar
Gorivo	dizelsko	dizelsko	dizelsko	dizelsko
Moč motorja	kW	19	19	19
Pretok	l/h	500-900	650-1300	900-1700
Delovni tlak	bar / MPa	150-500 / 15-50	100-350 / 10-35	70-200 / 7-20
Maks. temperatura	°C	85 / 98	85 / 98	80 / 98
Prazna teža	kg	950	950	950
Dimenzije (D × Š × V)	mm	3646 × 1747 × 1735	3646 × 1747 × 1735	3646 × 1747 × 1735
Poraba goriva pri maks. obremenitvi	kg/h	9,7	12,4	11,8
Poraba dizelskega goriva na stopnji ecoefficiency	kg/h	7,5	9,3	9,7
<b>Oprema</b>				
Ročna razpršilna pištola	Industrijska pištola	Industrijska pištola	EASY!Force Advanced	EASY!Force Advanced
Visokotlačna cev	m	30	30	30
Razpršilna cev	mm	700	700	1050
Šoba Power	■	■	■	■
Servo Control	-	-	■	■
Nastavitev tlaka z regulacijo števila vrtljajev	■	■	-	-
Kataloška št.	<b>1.524-521.2</b>	<b>1.524-521.2</b>	<b>1-524-952-2</b>	<b>1.524-952.2</b>
Cena	<b>pokličite</b>	<b>pokličite</b>	<b>pokličite</b>	<b>pokličite</b>

■ Vključeno v obseg dobave.





## KOMPAKTNOST IN VSESTRANSKOST.

Kot nalašč za obrtnike, skrbnike objektov, manjše obrate in vse, ki si na delu želijo kar največ mobilnosti: priročni in zmogljivi visokotlačni čistilniki z mrzlo vodo. Njihova robustna zasnova, priročen ročaj in vgrajen prostor za shranjevanje dodatne opreme pri nizki teži zagotavljajo najbolj raznolike načine uporabe. Kärcherjeva kakovost „za s sabo“.



	Cena	Kataloška št.	Vrsta toka (faze)	Pretok (l/h)	Maks tlak (bar/MPa)	Delovni tlak (bar/MPa)	Vgrajena posoda za čiščilo (l)	Vgrajen boben za visokotlačno cev	Črpalka z rolično gredjo	Brezstopenjska regulacija tlaka in količine vode na napravi	Servo Control	Turbo šoba	Ročna razpršilna pištola	Razpršilna cev, vrtljiva	Visokotlačna šoba	Stran
<b>Super razred HD</b>																
	HD 17/14-4 S Plus	<b>2.446,15</b>	1.286-915.0	3	650-1700	154 / 15,4	30-140 / 3-14	-	-	-	-	■	■	EASY!Force Advanced	■ Šoba Power	149
	HD 17/14-4 SX Plus	<b>2.659,30</b>	1.286-931.0	3	650-1700	154 / 15,4	30-140 / 3-14	-	■	-	-	■	■	EASY!Force Advanced	■ Šoba Power	149
	HD 13/18-4 S Plus	<b>2.141,65</b>	1.286-932.0	3	650-1300	198 / 19,8	30-180 / 3-18	6	-	-	-	■	■	EASY!Force Advanced	■ Šoba Power	149
	HD 13/18-4 SX Plus	<b>2.375,10</b>	1.286-936.0	3	650-1300	198 / 19,8	30-180 / 3-18	6	■	-	-	■	■	EASY!Force Advanced	■ Šoba Power	149
	HD 10/25-4 S Plus	<b>2.019,85</b>	1.286-913.0	3	500-1000	275 / 27,5	30-250 / 3-25	6	-	-	-	■	■	EASY!Force Advanced	■ Šoba Power	149
	HD 10/25-4 SX Plus	<b>2.151,80</b>	1.286-927.0	3	500-1000	275 / 27,5	30-250 / 3-25	6	■	-	-	■	■	EASY!Force Advanced	■ Šoba Power	149
	HD 10/23-4 S Plus	<b>1.877,75</b>	1.286-923.0	3	1000	253 / 25,3	230 / 23	6	-	-	-	-	■	EASY!Force Advanced	■ Šoba Power	149
	HD 10/23-4 SX Plus	<b>2.060,45</b>	1.286-924.0	3	1000	253 / 25,3	230 / 23	6	■	-	-	-	■	EASY!Force Advanced	■ Šoba Power	149
<b>Srednji razred HD</b>																
	HD 9/20-4 M Plus	<b>1.339,80</b>	1.524-926.0	3	460-900	220 / 22	40-200 / 4-20	-	-	-	-	■	■	EASY!Force	■ Šoba Power	149
	HD 9/20-4 MX Plus	<b>1.603,70</b>	1.524-927.0	3	460-900	220 / 22	40-200 / 4-20	-	■	-	-	■	■	EASY!Force	■ Šoba Power	149
	HD 8/18-4 M Plus	<b>1.150,00</b>	1.524-972.0	3	250-760	230 / 23	30-180 / 3-18	-	-	-	-	■	■	EASY!Force	■ Šoba Power	149
	HD 8/18-4 MXA Plus	■ <b>1.390,00</b>	1.524-976.0	3	380-760	230 / 23	30-180 / 3-18	-	■	-	-	■	■	EASY!Force	■ Šoba Power	150
	HD 8/18-4 MXA Plus Farmer	■ <b>1.450,00</b>	1.524-977.0	3	380-760	230 / 23	30-180 / 3-18	-	■	-	-	■	■	EASY!Force	■ Šoba Power	150
	HD 7/16-4 M Plus	<b>1.238,30</b>	1.524-957.0	3	240-700	210 / 21	30-160 / 3-16	-	-	-	-	■	■	EASY!Force	■ Šoba Power	149
	HD 7/16-4 MXA Plus	■ <b>1.573,25</b>	1.524-959.0	3	350-700	240 / 24	30-160 / 3-16	-	■	-	-	■	■	EASY!Force	■ Šoba Power	149
	HD 7/17 M Plus	<b>994,70</b>	1.151-932.0	3	700	220 / 22	170 / 17	-	-	-	-	■	■	EASY!Force	■ Šoba Power	149
	HD 7/17 MXA Plus	■ <b>1.268,75</b>	1.151-936.0	3	700	255 / 25,5	170 / 17	-	■	-	-	■	■	EASY!Force	■ Šoba Power	149
	HD 7/14-4 M Plus	<b>1.258,60</b>	1.524-932.0	1	700	190 / 19	140 / 14	-	-	-	-	■	■	EASY!Force	■ Šoba Power	149
	HD 7/14-4 MXA Plus	■ <b>1.471,75</b>	1.524-947.0	1	700	210 / 21	140 / 14	-	■	-	-	-	■	EASY!Force	■ Šoba Power	149
<b>Srednji visokotlačni razred, stacionarna</b>																
	HD 8/18-4 M St	<b>1.136,80</b>	1.524-980.0	3	250-760	230 / 23	30-180 / 3-18	-	-	-	-	-	-	-	-	150
	HD 7/17 M St	<b>893,20</b>	1.151-950.0	3	700	220 / 22	170 / 17	-	-	-	-	-	-	-	-	150
	HD 6/15 M St	<b>740,95</b>	1.150-950.0	1	560	200 / 20	150 / 15	-	-	-	-	-	-	-	-	150
<b>Srednji visokotlačni razred Cage</b>																
	HD 8/18-4 M Cage	<b>1.355,03</b>	1.524-981.0	3	250-760	230 / 23	30-180 / 3-18	-	-	-	-	■	-	EASY!Force	■ Šoba Power	151
	HD 7/16-4 M Cage	<b>1.004,85</b>	1.524-960.0	3	240-700	210 / 21	30-160 / 3-16	-	-	-	-	■	-	EASY!Force	■ Šoba Power	151
	HD 7/17 M Cage	<b>994,70</b>	1.151-960.0	3	700	220 / 22	170 / 17	-	-	-	-	-	-	EASY!Force	■ Šoba Power	151
	HD 7/14-4 M Cage	<b>1.187,55</b>	1.524-942.0	1	690	190 / 19	140 / 14	-	-	-	-	-	-	EASY!Force	■ Šoba Power	151
<b>Kompaktni razred HD</b>																
	HD 5/15 CX Plus + FR Classic	<b>650,00</b>	1.520-934.0	1	500	200 / 20	150 / 15	-	■	-	-	-	■	EASY!Force	■ Trojna šoba	152
	HD 6/13 C Plus + FR Classic	<b>791,70</b>	1.520-953.0	1	590	200 / 20	130 / 13	-	-	-	-	-	■	EASY!Force	■ Trojna šoba	152
	HD 6/13 C Plus	<b>740,95</b>	1.520-951.0	1	560	190 / 19	130 / 13	-	-	-	-	-	■	EASY!Force	■ Trojna šoba	152
	HD 6/13 CX Plus	<b>842,45</b>	1.520-952.0	1	560	190 / 19	130 / 13	-	■	-	-	-	■	EASY!Force	■ Trojna šoba	152
	HD 5 /15 C Plus	<b>530,00</b>	1.520-931.0	1	500	200 / 20	150 / 15	-	-	-	-	-	■	EASY!Force	■ Trojna šoba	152
	HD 5/15 CX Plus	<b>610,00</b>	1.520-932.0	1	500	200 / 20	150 / 15	-	■	-	-	-	■	EASY!Force	■ Trojna šoba	152
	HD 5 /12 C Plus	<b>607,99</b>	1.520-901.0	1	500	175 / 17,5	120 / 12	-	-	-	-	-	■	EASY!Force	■ Trojna šoba	152
	HD 5/12 CX Plus	<b>709,49</b>	1.520-902.0	1	500	175 / 17,5	120 / 12	-	■	-	-	-	■	EASY!Force	■ Trojna šoba	152

■ NOVO ■ Vključeno v obseg dobave. □ Izbirno. Nezavezujoča priporočena prodajna cena brez DDV.

	Cena	Kataloška št.	Vrsta toka (faze)	Pretok (l/h)	Maks tlak (bar/MPa)	Delovni tlak (bar/MPa)	Vgrajena posoda za čiščilo (l)	Vgrajen boben za visokotlačno cev	Črpalka z ročnično gredjo	Brezstopenjska regulacija tlaka in količine vode na napravi	Servo Control	Turbo šoba	Ročna razpršilna pištola	Razpršilna cev, vrtljiva	Visokotlačna šoba	Stran
<b>Visokotlačni prenosni razred</b>																
HD 6/15 M Portable	■ 832,30	1.150-952.0	1	560	225 / 22,5	150 / 15	-	-	-	-	■	-	EASY!Force	■ Šoba Power		153
HD 7/17 M Portable	■ 964,25	1.151-951.0	3	700	255 / 25,5	170 / 17	-	-	-	-	■	-	EASY!Force	■ Šoba Power		153
<b>Posebni razred HD Cage</b>																
 HD 25/15-4 Cage Plus	5.064,85	1.353-907.0	3	500-2500	190 / 19	30-150 / 3-15	-	-	■	■	■	■	EASY!Force Advanced	■ Šoba Power		153
HD 20/15-4 Cage Plus	4.516,75	1.353-906.0	3	500-2000	190 / 19	30-150 / 3-15	-	-	■	■	■	■	EASY!Force Advanced	■ Šoba Power		153
HD 16/15-4 Cage Plus	3.912,83	1.353-905.0	3	500-1600	190 / 19	30-150 / 3-15	-	-	■	■	■	■	EASY!Force Advanced	■ Šoba Power		153
HD 10/25-4 Cage Plus	2.222,85	1.353-902.0	3	1000	273 / 27,3	250 / 25	-	-	-	-	-	■	EASY!Force Advanced	■ Šoba Power		154
HD 10/16-4 Cage Ex	7.399,35	1.353-904.0	3	1000	220 / 22	160 / 16	-	-	■	-	-	□	EASY!Force, zašč. pred ekspl.	■ Šoba Power		154
HD 10/15-4 Cage Food	4.618,25	1.353-908.0	3	440-990	175 / 17,5	20-145 / 2-14,5	-	-	-	-	■	□	EASY!Force Food	■ Šoba Power		154
HD 7/10 CX F	1.318,49	1.151-906.0	3	250-700	120 / 12	10-100 / 1-10	-	■	-	-	■	□	EASY!Force Food	■ Trojna šoba		154
<b>HD Advanced z bencinskim motorjem</b>																
 HD 9/23 De	4.821,25	1.187-907.0	-	400-930	250 / 25	40-230 / 4-23	-	-	-	-	■	□	EASY!Force Advanced	■ Šoba Power		155
HD 9/23 G	2.933,35	1.187-906.0	-	400-930	250 / 25	40-230 / 4-23	-	-	-	-	■	□	EASY!Force Advanced	■ Šoba Power		155
HD 7/15 G	1.724,49	1.187-903.0	-	650	160 / 16	150 / 15	-	-	-	-	-	□	EASY!Force Advanced	■ Šoba Power		155
 HD 728 B Cage	1.634,15	1.187-908.0	-	650	160 / 16	150 / 15	-	-	-	-	-	□	EASY!Force Advanced	■ Trojna šoba		155
<b>Prikolica HD</b>																
 HD 9/23 De Tr1	■ pokličite	1.524-954.2	-	400-930	250 / 25	40-230 / 4-23	-	□	-	-	■	□	EASY!Force Advanced	■ Šoba Power		157
HD 9/23 Ge Tr1	■ pokličite	1.524-954.2	-	400-930	250 / 25	40-230 / 4-23	-	□	-	-	■	□	EASY!Force Advanced	■ Šoba Power		157

■ NOVO ■ Vključeno v obseg dobave. □ Izbirno. Nezavezujoča priporočena prodajna cena brez DDV.



## SUPER VISOKOTLAČNI RAZRED



HD 17/14-4 S Plus    HD 13/18-4 S Plus    HD 10/25-4 S Plus    HD 10/23-4 S Plus  
 HD 17/14-4 SX Plus    HD 13/18-4 SX Plus    HD 10/25-4 SX Plus    HD 10/23-4 SX Plus

### Tehnični podatki

	Ph / V / Hz	3 / 400 / 50	3 / 400 / 50	3 / 400 / 50	3 / 400 / 50
Vrsta toka	Ph / V / Hz	3 / 400 / 50	3 / 400 / 50	3 / 400 / 50	3 / 400 / 50
Priključna moč	kW	9,4	9,2	9,2	7,8
Pretok	l/h	650-1700	650-1300	500-1000	1000
Delovni tlak	bar / MPa	30-140 / 3-14	30-180 / 3-18	30-250 / 3-25	230 / 23
Maks. temperatura dotočne vode	°C	60	60	60	60
Teža	kg	63   65	62   64	62   64	62   64
Dimenzije (D × Š × V)	mm	560 × 500 × 1090	560 × 500 × 1090	560 × 500 × 1090	560 × 500 × 1090
Rezervoar za čistilna sredstva	l	-	6	6	6

### Oprema

Ročna razpršilna pištola		EASY!Force Advanced	EASY!Force Advanced	EASY!Force Advanced	EASY!Force Advanced
Visokotlačna cev	m	10   15	10   20	10   20	10   20
Razpršilna cev	mm	1050	1050	1050	1050
Šoba Power		■   ■	■   ■	■   ■	■   ■
Turbo šoba		■   ■	■   ■	■   ■	■   ■
Boben za visokotlačno cev		-   ■	-   ■	-   ■	-   ■
Kataloška št.		1.286-915.0   1.286-931.0	1.286-932.0   1.286-936.0	1.286-913.0   1.286-927.0	1.286-923.0   1.286-924.0
Cena		2.446,15   2.659,30	2.141,65   2.375,10	2.019,85   2.151,80	1.877,75   2.060,45

■ Vključeno v obseg dobave. Nezavezujoča priporočena prodajna cena brez DDV.

## SREDNJI VISOKOTLAČNI RAZRED



NOVO

MXA = vklj. s  
samodejnim  
bobnom za cev

HD 9/20-4 M Plus    HD 7/16-4 M Plus    HD 7/17 M Plus    HD 7/14-4 M Plus  
 HD 9/20-4 MX Plus    HD 7/16-4 MXA Plus    HD 7/17 MXA Plus    HD 7/14-4 MXA Plus

### Tehnični podatki

	Ph / V / Hz	3 / 400 / 50	3 / 400 / 50	3 / 400 / 50	1 / 230 / 50
Vrsta toka	Ph / V / Hz	3 / 400 / 50	3 / 400 / 50	3 / 400 / 50	1 / 230 / 50
Priključna moč	kW	7	4,2	4,2	3,4
Pretok	l/h	460-900	700   350-700	700	700
Delovni tlak	bar / MPa	40-200 / 4-20	30-160 / 3-16	170 / 17	140 / 14
Maks. temperatura dotočne vode	°C	60	60	60	60
Teža	kg	48   50	40   45,3	32   38,4	39   45
Dimenzije (D × Š × V)	mm	467 × 407 × 1010	400 × 455 × 966	400 × 455 × 966	400 × 455 × 966

### Oprema

Ročna razpršilna pištola		EASY!Force	EASY!Force	EASY!Force	EASY!Force
Visokotlačna cev	m	10   15	10   15 / Flex	10   15 / Flex	10   15 / Flex
Razpršilna cev	mm	1050	840	840	840
Servo Control		-   ■	■   ■	-   ■	-
Šoba Power		■	■	■	■
Turbo šoba		■	■	■	■
Boben za visokotlačno cev		-   ■	-   ■	-   ■	-   ■
Kataloška št.		1.524-926.0   1.524-927.0	1.524-957.0   1.524-959.0	1.151-932.0   1.151-936.0	1.524-932.0   1.524-947.0
Cena		1.339,80   1.603,70	1.238,30   1.573,25	994,70   1.268,75	1.258,60   1.471,75

■ Vključeno v obseg dobave. Nezavezujoča priporočena prodajna cena brez DDV.

## SREDNJI VISOKOTLAČNI RAZRED



NOVO

MXA = vklj. s  
samodejnim  
bobnom za cevHD 8/18-4 M Plus  
HD 8/18-4 MXA Plus

HD 8/18-4 MXA Plus Farmer

## Tehnični podatki

	Ph / V / Hz	3 / 400 / 50	3 / 400 / 50
Vrsta toka	Ph / V / Hz	3 / 400 / 50	3 / 400 / 50
Priključna moč	kW	4,6	4,6
Pretok	l/h	380-760	380-760
Delovni tlak	bar / MPa	30-180 / 3-18	30-180 / 3-18
Maks. temperatura dotočne vode	°C	60	60
Teža	kg	41   46,5	46,5
Dimenzije (D × Š × V)	mm	400 × 456 × 960   400 × 455 × 966	400 × 455 × 966

## Oprema

Ročna razpršilna pištola	EASY!Force	EASY!Force
Visokotlačna cev	m	10   15 / Flex
Razpršilna cev	mm	840
Zmogljiva šoba	■	■
Turbo šoba	■	■
Boben za visokotlačno cev	-   ■	■
Servo Control	■	■
Pršilnik za peno	-   -	■
Hitra spojka	-   -	■
2 x nastavek za hitro spojko	-   -	■
Kataloška št.	1.524-972.0   1.524-976.0	1.524-977.0
Cena	1.150,00   1.390,00	1.450,00

■ Vključeno v obseg dobave. Nezavezujoča priporočena prodajna cena brez DDV.

## SREDNJI VISOKOTLAČNI RAZRED, STACIONARNO

BREZ  
DODATNE  
OPREME

HD 8/18-4 M St

HD 7/17 M St

HD 6/15 M St

## Tehnični podatki

	Ph / V / Hz	3 / 400 / 50	3 / 400 / 50	1 / 230 / 50
Vrsta toka	Ph / V / Hz	3 / 400 / 50	3 / 400 / 50	1 / 230 / 50
Priključna moč	kW	4,6	4,2	3,1
Pretok	l/h	380-760	700	560
Delovni tlak	bar / MPa	30-180 / 3-18	170 / 17	150 / 15
Maks. temperatura dotočne vode	°C	60	60	60
Teža	kg	36	27	25
Dimenzije (D × Š × V)	mm	302 × 290 × 560	302 × 290 × 560	302 × 290 × 560

## Oprema

Servo Control	izbirno	ni na voljo	ni na voljo
Kataloška št.	1.524-980.0	1.151-950.0	1.150-950.0
Cena	1.136,80	893,20	740,95

Nezavezujoča priporočena prodajna cena brez DDV.

## SREDNJI VISOKOTLAČNI RAZRED CAGE



HD 8/18-4 M Cage

HD 7/16-4 M Cage

Tehnični podatki			
Vrsta toka	Ph / V / Hz	3 / 400 / 50	3 / 400 / 50
Priključna moč	kW	4,6	4,2
Pretok	l/h	380-760	350-700
Delovni tlak	bar / MPa	30-180 / 3-18	30-160 / 3-16
Najv. tlak	bar / MPa	270 / 27	240 / 24
Maks. temperatura dotočne vode	°C	60	60
Teža	kg	45	43
Dimenzije (D × Š × V)	mm	460 × 420 × 970	460 × 420 × 970
Oprema			
Ročna razpršilna pištola		EASY!Force	EASY!Force
Visokotlačna cev	m	10	10
Tip visokotlačne cevi		Kakovost premium	Kakovost premium
Razpršilna cev	mm	840	840
Servo Control		■	■
Šoba Power		■	■
Kataloška št.		<b>1.524-981.0</b>	<b>1.524-960.0</b>
Cena		<b>1.355,03</b>	<b>1.004,85</b>

■ Vključeno v obseg dobave. Nezavezujoča priporočena prodajna cena brez DDV.



HD 7/17 M Cage

HD 7/14-4 M Cage

Tehnični podatki			
Vrsta toka	Ph / V / Hz	3 / 400 / 50	1 / 230 / 50
Priključna moč	kW	4,2	3,1
Pretok	l/h	700	700
Delovni tlak	bar / MPa	170 / 17	140 / 14
Najv. tlak	bar / MPa	255 / 25,5	210 / 21
Maks. temperatura dotočne vode	°C	60	60
Teža	kg	36	42
Dimenzije (D × Š × V)	mm	460 × 420 × 970	460 × 420 × 970
Oprema			
Ročna razpršilna pištola		EASY!Force	EASY!Force
Visokotlačna cev	m	10	10
Tip visokotlačne cevi		Kakovost premium	Kakovost premium
Razpršilna cev	mm	840	840
Servo Control		-	-
Šoba Power		■	■
Kataloška št.		<b>1.151-960.0</b>	<b>1.524-942.0</b>
Cena		<b>994,70</b>	<b>1.187,55</b>

■ Vključeno v obseg dobave. Nezavezujoča priporočena prodajna cena brez DDV.

# KOMPAKтни VISOKOTLAČNI RAZRED



HD 5/15 CX Plus + FR Classic

HD 6/13 C Plus + FR Classic

## Tehnični podatki

	Ph / V / Hz	1 / 230 / 50	1 / 230 / 50
Vrsta toka	Ph / V / Hz	1 / 230 / 50	1 / 230 / 50
Priključna moč	kW	2,8	2,9
Pretok	l/h	500	590
Delovni tlak	bar / MPa	150 / 15	130 / 13
Maks. temperatura dotočne vode	°C	60	60
Teža	kg	24   29	24   29
Dimenzije (D × Š × V)	mm	360 × 375 × 925   360 × 400 × 925	360 × 375 × 925   360 × 400 × 925

## Oprema

Ročna razpršilna pištola		EASY!Force	EASY!Force
Visokotlačna cev	m	15	10
Razpršilna cev	mm	840	840
Preklopna trojna šoba		ročno	ročno
Turbo šoba		■	■
Boben za visokotlačno cev		■	■
Talna šoba FR Classic		■	■
Kataloška št.		<b>1.520-934.0</b>	<b>1.520-953.0</b>
Cena		<b>650,00</b>	<b>791,70</b>

■ Vključeno v obseg dobave. Nezavezujoča priporočena prodajna cena brez DDV.

HD 6/13 C Plus  
HD 6/13 CX PlusHD 5/15 C Plus  
HD 5/15 CX PlusHD 5/12 C Plus  
HD 5/12 CX Plus

## Tehnični podatki

	Ph / V / Hz	1 / 230 / 50	1 / 230 / 50	1 / 230 / 50
Vrsta toka	Ph / V / Hz	1 / 230 / 50	1 / 230 / 50	1 / 230 / 50
Priključna moč	kW	2,9	2,8	2,5
Pretok	l/h	590	500	500
Delovni tlak	bar / MPa	130 / 13	150 / 15	120 / 12
Maks. temperatura dotočne vode	°C	60	60	60
Teža	kg	28,8   28,3	25,2   27,5	23,7   26
Dimenzije (D × Š × V)	mm	380 × 360 × 930   380 × 370 × 930	380 × 360 × 930   380 × 370 × 930	380 × 360 × 930   380 × 370 × 930

## Oprema

Ročna razpršilna pištola		EASY!Force	EASY!Force	EASY!Force
Visokotlačna cev	m	10   15	10   15	10   15
Razpršilna cev	mm	840	850	850
Preklopna trojna šoba		ročno	ročno	ročno
Turbo šoba		■   ■	■   ■	■   ■
Boben za visokotlačno cev		-   ■	-   ■	-   ■
Kataloška št.		<b>1.520-951.0   1.520-952.0</b>	<b>1.520-931.0   1.520-932.0</b>	<b>1.520-901.0   1.520-902.0</b>
Cena		<b>740,95   842,45</b>	<b>530,00   610,00</b>	<b>607,99   709,49</b>

■ Vključeno v obseg dobave. Nezavezujoča priporočena prodajna cena brez DDV.



# VISOKOTLAČNI PRENOSNI RAZRED



Simbolna slika

**NOVO**
**HD 6/15 M Prenosni**
**HD 7/17 M Prenosni**
**Tehnični podatki**

	Ph / V / Hz	1 / 230 / 50	3 / 400 / 50
Vrsta toka	l/h	560	700
Pretok	bar / MPa	150 / 15	170 / 17
Delovni tlak	bar / MPa	225 / 22,5	255 / 25,5
Najv. tlak	°C	60	60
Maks. temperatura dotočne vode	kW	3,1	4,2
Priključna moč	kg	28	30,37
Teža (z opremo)	mm	587 × 320 × 430	587 × 320 × 430
Dimenzije (D × Š × V)			

**Oprema**

Ročna razpršilna pištola		EASY!Force	EASY!Force
Visokotlačna cev	m	10 / kakovost premium	10 / kakovost premium
Razpršilna cev	mm	840	840
Šoba Power		■	■
Izklop tlaka		■	■
Kataloška št.		<b>1.150-952.0</b>	<b>1.151-951.0</b>
Cena		<b>832,30</b>	<b>964,25</b>

■ Vključeno v obseg dobave. Nezavezujoča priporočena prodajna cena brez DDV.

# POSEBNI RAZRED HD CAGE

**HD 25/15-4 Cage Plus**
**HD 20/15-4 Cage Plus**
**HD 16/15-4 Cage Plus**
**Tehnični podatki**

	Ph / V / Hz	3 / 400 / 50	3 / 400 / 50	3 / 400 / 50
Vrsta toka	kW	12,5	11	9,5
Priključna moč	l/h	500-2500	500-2000	500-1600
Pretok	bar / MPa	30-150 / 3-15	30-150 / 3-15	30-150 / 3-15
Delovni tlak	°C	60	60	60
Maks. temperatura dotočne vode	kg	112	110	95
Teža	mm	957 × 686 × 1080	957 × 686 × 1080	957 × 686 × 1080
Dimenzije (D × Š × V)				

**Oprema**

Ročna razpršilna pištola		Industrijska pištola	Industrijska pištola	EASY!Force Advanced
Visokotlačna cev	m	15	15	15
Razpršilna cev	mm	1050	1050	1050
Šoba Power		■	■	■
Turbo šoba		■	■	■
Kataloška št.		<b>1.353-907.0</b>	<b>1.353-906.0</b>	<b>1.353-905.0</b>
Cena		<b>5.064,85</b>	<b>4.516,75</b>	<b>3.912,83</b>

■ Vključeno v obseg dobave. Nezavezujoča priporočena prodajna cena brez DDV.

## POSEBNI RAZRED HD CAGE



HD 10/25-4 Cage Plus



HD 10/16-4 Cage Ex

## Tehnični podatki

Vrsta toka	Ph / V / Hz	3 / 400 / 50	3 / 400 / 50
Priključna moč	kW	9,2	5,5
Pretok	l/h	1000	1000
Delovni tlak	bar / MPa	250 / 25	160 / 16
Najv. tlak	bar / MPa	273 / 27,3	220 / 22
Maks. temperatura dotočne vode	°C	60	50
Teža	kg	62	111
Dimenzije (D × Š × V)	mm	547 × 543 × 1104	980 × 720 × 1100

## Oprema

Ročna razpršilna pištola		EASY!Force, zaščita pred eksplozijo	EASY!Force, zaščita pred eksplozijo
Visokotlačna cev	m	10	10
Razpršilna cev	mm	1050	1050
Šoba Power		■	■
Turbo šoba		■	-
Kataloška št.		<b>1.353-902.0</b>	<b>1.353-904.0</b>
Cena		<b>2.222,85</b>	<b>7.399,35</b>

■ Vključeno v obseg dobave. Nezavezujoča priporočena prodajna cena brez DDV.



HD 10/15-4 Cage Food



HD 7/10 CX F

## Tehnični podatki

Vrsta toka	Ph / V / Hz	3 / 400 / 50	3 / 400 / 50
Priključna moč	kW	6,4	4,5
Pretok	l/h	440-990	250-700
Delovni tlak	bar / MPa	20-145 / 2-14,5	10-100 / 1-10
Maks. temperatura dotočne vode	°C	85	80
Teža	kg	68	31,3
Dimenzije (D × Š × V)	mm	650 × 521 × 1100	360 × 375 × 925

## Oprema

Ročna razpršilna pištola		EASY!Force Food	EASY!Force Food
Visokotlačna cev	m	10	15
Razpršilna cev	mm	1050	850
Šoba Power		■	-
Preklopna trojna šoba		-	ročno
Turbo šoba		-	-
Boben za visokotlačno cev		-	■
Kataloška št.		<b>1.353-908.0</b>	<b>1.151-906.0</b>
Cena		<b>4.618,25</b>	<b>1.318,49</b>

■ Vključeno v obseg dobave. Nezavezujoča priporočena prodajna cena brez DDV.

# HD ADVANCED Z BENCINSKIM MOTORJEM



HD 9/23 De

HD 9/23 G

HD 7/15 G

## Tehnični podatki

Proizvajalec motorja		Yanmar	Honda	Honda
Vrsta motorja		L 100 N / dizel	GX 390 / bencin	GX 160 / bencin
Moč motorja	<b>kW / KM</b>	7,4 / 10	9,5 / 13	4 / 5,5
Pretok	<b>l/h</b>	400-930	400-930	650
Delovni tlak	<b>bar / MPa</b>	40-230 / 4-23	40-230 / 4-23	150 / 15
Maks. temperatura dotočne vode	<b>°C</b>	60	60	60
Teža	<b>kg</b>	108	71	35
Dimenzije (D × Š × V)	<b>mm</b>	870 × 725 × 1170	870 × 725 × 1170	800 × 620 × 1105

## Oprema

Ročna razpršilna pištola		EASY!Force Advanced	EASY!Force Advanced	EASY!Force Advanced
Visokotlačna cev	<b>m</b>	15	15	10
Razpršilna cev	<b>mm</b>	1050	1050	850
Šoba Power		■	■	■
Opcijsko zaščitno ogrodje		■	■	■
Opcijski navijalni bobn za cev*		■	■	■
Kataloška št.		<b>1.187-907.0</b>	<b>1.187-906.0</b>	<b>1.187-903.0</b>
Cena		<b>4.821,25</b>	<b>2.933,35</b>	<b>1.724,49</b>

■ Vključeno v obseg dobave. \* Mogoča dodatna oprema. Nezavezujoča priporočena prodajna cena brez DDV.



HD 728 B Cage

## Tehnični podatki

Proizvajalec motorja		Honda
Vrsta motorja		GX 160 / bencin
Moč motorja	<b>kW / KM</b>	3,6 / 5,5
Pretok	<b>l/h</b>	650
Delovni tlak	<b>bar / MPa</b>	150 / 15
Maks. temperatura dotočne vode	<b>°C</b>	60
Teža	<b>kg</b>	28
Dimenzije (D × Š × V)	<b>mm</b>	570 × 434 × 430

## Oprema

Ročna razpršilna pištola		EASY!Force Advanced
Visokotlačna cev	<b>m</b>	10
Razpršilna cev	<b>mm</b>	550
Šoba Power		-
Opcijsko zaščitno ogrodje		-
Opcijski navijalni bobn za cev*		-
Kataloška št.		<b>1.187-908.0</b>
Cena		<b>1.634,15</b>

■ Vključeno v obseg dobave. \* Mogoča dodatna oprema. Nezavezujoča priporočena prodajna cena brez DDV.

## PRIKOLICA HD



### Neodvisni, mobilni in za dolgotrajno uporabo

Za pripravo novih gradbišč, komunalno uporabo na zelenih površinah in v mestnih središčih, seveda pa tudi za široko paleto zahtev izposojevalnic vozil: Povsod, kjer ni na voljo priključkov za elektriko ali vodo, so naši popolnoma mobilni visokotlačni čistilniki s hladno vodo v obliki prikolice idealno delovno orodje. Izjemno zmogljivi, neodvisni in z velikimi rezervami za dolgotrajno uporabo.



1



2



3



4

#### 1 Neodvisni od zunanje oskrbe z elektriko ali vodo

- Močni dizelski motorji Yanmar ali bencinski motorji Honda (oboji EU STAGE V) omogočajo neodvisno delo.
- Rezervoar za vodo s kapaciteto 1000 l za najmanj eno uro dela pri polni vodni moči.
- Koncept integrirane prikolice ponuja visoko mobilnost in maksimalno neodvisnost.

#### 2 Preprosto in udobno upravljanje

- Izjemno preprosto upravljanje, zaradi česar so kot nalašč za uporabo v izposojevalnicah vozil.
- Priročna dodatna oprema, na primer elektronski zagon motorja in navijalni boben za visokotlačno cev.
- V prostoru za odlaganje v zadnjem delu se lahko na primer shrani dodatna oprema in posoda za gorivo.

#### 3 Robustna izvedba za težavne naloge

- Zanesljiva, preizkušena Kärcherjeva visokotlačna tehnika z dolgo življenjsko dobo.
- Izbirni sprednji zaščitni lok ali prekrivna ponjava za zadnji del za dodatno zaščito naprave.
- Vgrajeni sistem zaščite pred zamrzovanjem omogoča uporabo vse leto.

#### 4 Več možnih konfiguracij

- Prilagodljive konfiguracije po meri za individualne zahteve strank.
- Za uporabo na kesonu ali za vgradnjo v vozila je na voljo tudi različica Cab.
- Po želji so lahko rezervoarji v posebnih barvah.

# MOŽNOSTI KONFIGURIRANJA

## Različice motorjev:

### HD 9/23 De

Dizelski motor Yanmar  
230 barov  
930 l/h

### HD 9/23 Ge

Bencinski motor Honda  
230 barov  
930 l/h

### Paket dodatne opreme Standard

15-metrška visokotlačna cev  
Ročna razpršilna pištola  
EASY!Force Advanced  
Razpršilna cev  
Šoba Power

### Paket dodatne opreme Premium

30-metrška visokotlačna cev  
Ročna razpršilna pištola  
EASY!Force Advanced  
Razpršilna cev  
Šoba Power  
Turbo šoba



### Možnosti (tovarniško)

Navijalni boben za visokotlačno cev  
Prekrivna ponjava za zadnji del  
Zaščitni lok in pregrada za sprednji predel  
Kavelj žerjava  
20-litrska posoda z varovalom za prenašanje  
Števec obratovalnih ur  
Blažilnik sunkov

## Mobilnost:

### Cab

Stacionarno ogrodje  
z utori za viličarja  
Vgrajen rezervoar  
za vodo s kapaciteto 1000 l

### Prikolica

Na podvozju  
Vgrajen rezervoar za vodo  
s kapaciteto 1000 l  
Opcijsko z amortizerji

### HD 9/23 De Tr1

### HD 9/23 Ge Tr1

Tehnični podatki		HD 9/23 De Tr1	HD 9/23 Ge Tr1
Proizvajalec motorja		Yanmar	Honda
Vrsta motorja		L100 V / dizel	GX 390 / bencin
Moč motorja	<b>kW / KM</b>	7,4 / 10	9,5 / 13
Pretok	<b>l/h</b>	400-930	400-930
Delovni tlak	<b>bar / MPa</b>	40-230 / 4-23	40-230 / 4-23
Maks. temperatura dotočne vode	<b>°C</b>	60	60
Prazna teža	<b>kg</b>	500	500
Dimenzije (D × Š × V)	<b>mm</b>	3560 × 1496 × 1484	3560 × 1496 × 1484
<b>Oprema</b>			
Ročna razpršilna pištola		EASY!Force Advanced	EASY!Force Advanced
Visokotlačna cev	<b>m</b>	15/30	15/30
Razpršilna cev	<b>mm</b>	1050	1050
Servo Control		■	■
Šoba Power		■	■
Kataloška št.		<b>1.524-954.2</b>	<b>1.524-954.2</b>
Cena		<b>pokličite</b>	<b>pokličite</b>

■ Vključeno v obseg dobave.

# PIŠTOLA ZA PESKANJE GS

## Peskanje za majhne in srednje površine



Kratek čas priprave, enostaven transport, takojšen izklop – pištola za peskanje GS je ugodna metoda čiščenja za majhne in srednje površine vseh vrst. Tlak in količina vode sta nastavljiva.



### 1 Preprosta uporaba

- Zaradi kratkega časa priprave in preprostega transporta lahko s pištolo za peskanje GS vse opravi ena oseba sama.

### 2 Vsestranskost

- Z neposredno nastavitvijo zračnega tlaka, količine vode in količine materiala za peskanje na pištoli je pištola za peskanje GS uporabna na vseh površinah.

## Pištola za peskanje GS

- Pištola za peskanje z zračno šobo
- Regulator neposredno na pištoli
- Varnostni izklop

### Tehnični podatki

Zračni tlak	bar / MPa	3-12 / 0,3-1,2
Poraba zraka	m <sup>3</sup> / min	3-8
Pretok	l/h	0-120
Količina sredstva za peskanje	kg/h	maks. 200
Teža	kg	3,4
Dimenzije (D × Š × V)	mm	480 × 80 × 280
<b>Kataloška št.</b>		<b>2.869-067.0</b>
<b>Cena</b>		<b>2.080,75</b>

Nezavezujoča priporočena prodajna cena brez DDV.

Dodatna oprema	Kataloška št.	UT	Cena
Zračna cev (10 m) s spojkami	6.390-284.0	02	<b>297,82</b>
Zračna cev (20 m) s spojkami	6.390-285.0	02	<b>582,53</b>
Posebna zračna šoba z veliko zmogljivostjo	5.130-249.0	02	<b>49,54</b>

Nezavezujoča priporočena prodajna cena brez DDV.

# VEČFUNKCIJSKA ČISTILNA NAPRAVA

## Multitalent za mobilno uporabo



Z vključenim rezervoarjem za vodo je AP 100/50 M neodvisen od oskrbe z vodo. In to je le eden izmed njegovih številnih talentov. Poleg tega ima še 10-metrsko sesalno cev, sistem za doziranje čistila za 2 različni čistili in visokotlačno pištolo z razpršilnim nastavkom, dolgim 0,5 metra.

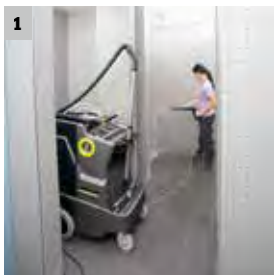

### 1 Čiščenje z visokotlačnim čistilnikom

- Čistilna raztopina se nanaša z visokotlačno črpalko.
- 15-metrsko visokotlačno cev za velik delovni radij.
- Razpršilni nastavek z visokotlačno šobo kot standardna oprema. Po želji razširitev z obsežno dodatno opremo, na primer s pršilnikom za peno.

### 2 Vključno s sesanjem

- Pralna voda se lahko s sesalnikom za mokro/suho sesanje preprosto ponovno posesa, če na primer ni na voljo nobenega odtoka.
- Napravo uporabljata 2 upravljavca hkrati.
- Zelo prilagodljiva cev, optimalno prilagojena napravi in uporabi.

## AP 100/50 M

- Visokotlačno čiščenje in sesanje v eni napravi
- Posoda za čisto vodo
- Z doziranjem čistila

### Tehnični podatki

Prostornina rezervoarja za čisto/umazano vodo	l	100 / 70
Delovni tlak	bar	2-stopenjsko, nastavljivo
nizek tlak	bar	6
Visok tlak	bar	19 / 50 maks.
Pretok	l/min	5
Moč motorja sesalnega motorja/črpalke	W	1800 / 370
Dolžina kabla	m	15
Teža	kg	100
<b>Kataloška št.</b>		<b>1.007-058.0</b>
<b>Cena</b>		<b>6.485,85</b>

Nezavezujoča priporočena prodajna cena brez DDV.

Izbira dodatne opreme	Kataloška št.	Opis	UT	Cena
Pršilnik za peno s posodo	6.394-668.0	Kratek, priročen pršilnik za peno s posodo RM 1 l neposredno na pršilniku. Zaradi kompaktne oblike je izredno primeren npr. za nanos pene na armature in stene. Vrtljiv priključek M 22 x 1,5, brezstopenjsko doziranje RM z vrtljivim gumbom neposredno na pršilniku, nastavljen kot curka.	02	<b>110,67</b>
Povezovalni element	4.402-022.0	Za pritrdjevanje visokotlačnih šob in dodatne opreme neposredno na visokotlačno pištolo (s priključkom za šobo) - 1 x M 22 x 1,5, 1 x M 18 x 1,5.	02	<b>35,84</b>
Šoba za trde površine in preproge	2.642-552.0	Talna šoba za čiščenje trdih površin in za ekstrakcijsko čiščenje tekstilnih oblog.	02	<b>2.171,24</b>

Nezavezujoča priporočena prodajna cena brez DDV.

# KRTAČA ZA ČIŠČENJE FOTONAPETOSTNIH PANELOV iSolar



		iSolar 400	iSolar 800	Varovalo pred padci
<b>Tehnični podatki</b>				
Teža	kg	2,8	7	-
Delovna širina	mm	400	800	-
Pretok naprave HD/HDS	l/h	700-1000 / 1100-1300	700-1000 / 1100-1300	-
Dolžina	m	-	-	-
Priključek		M 18 × 1,5 IG	M 18 × 1,5 IG	-
Material		-	-	-
<b>Oprema</b>				
Potrebna dodatna oprema, notranja visokotlačna cev		-	-	-
Upogljiv zglob		□ (6.394-735.0)	■	-
Zaboj za shranjevanje		-	-	■
Kataloška št.		<b>6.368-092.0   6.368-093.0</b>	<b>6.368-094.0   6.368-095.0</b>	<b>6.988-152.0</b>
Cena		<b>385,70   385,70</b>	<b>1.004,85   1.004,85</b>	<b>436,45</b>

■ Vključeno v obseg dobave. □ Mogoča dodatna oprema. Nezavezujoča priporočena prodajna cena brez DDV.



		iSolar TL 7 H	iSolar TL 10 H   TL 10 C	iSolar TL 14 C
<b>Tehnični podatki</b>				
Teža	kg	3,5	4   3,7	5
Delovna širina	mm	-	-	-
Pretok naprave	l/h	-	-	-
Dolžina	m	1,8-7,2	2,4-10,2	2,4-14
Priključek		M 18 × 1,5 AG / M 22 × 1,5 AG	M 18 × 1,5 AG / M 22 × 1,5 AG	M 18 × 1,5 AG / M 22 × 1,5 AG
Material		mešan	mešan   karbon	karbon
<b>Oprema</b>				
Potrebna dodatna oprema, notranja visokotlačna cev		6.392-978.0	6.392-977.0	6.392-976.0
Segmenti palice		5	5	7
Zaboj za shranjevanje		-	-	-
Kataloška št. z EASY!Lock		<b>4.110-004.0</b>	<b>4.110-003.0   4.110-007.0</b>	<b>4.110-002.0</b>
Cena		<b>862,75</b>	<b>1.096,20   1.877,75</b>	<b>2.892,75</b>

Nezavezujoča priporočena prodajna cena brez DDV.



## MEHČANJE VODE



WS 50

WS 100

Regenerator WS

Tehnični podatki		WS 50	WS 100	Regenerator WS
Teža	kg	35	40	5,8
Dimenzije (D × Š × V)	mm	550 × 550 × 1030	550 × 550 × 1030	250 × 300 × 460
Vhodni tlak	bar	0-10	0-10	-
Delovna temperatura	°C	1-50	1-50	-
Kapaciteta (pri 10 °dH)	l	5000	10000	-
Regeneracije	h	-	-	2

Oprema		WS 50	WS 100	Regenerator WS
Vodni filter		■	■	-
Praznjenje tekočine proti zamrzovanju		■	■	-
Kolesa s pnevmatikami		■	■	-
Vodni števec		■	■	-
Ločilnik sistema		□	□	-
Kataloška št.		6.368-463.0	6.368-464.0	6.368-465.0
Cena		1.776,25	2.019,85	1.908,20

■ Vključeno v obseg dobave. □ Mogoča dodatna oprema. Nezavezujoča priporočena prodajna cena brez DDV.

## ČISTILNIK SODOV



Čistilnik sodov BC 14/12

Tehnični podatki		
Delovni tlak	bar / MPa	maks. 120 / 12
Pretok	l/h	600-1400
Potreben tok	Ph / V / Hz	1 / 115-240 / 50/60
Maks. temperatura dotočne vode	°C	80
Priključna moč	W	40
Število vrtljajev	1/min	62
Čiščenje	s	36
Min. odprtina posode	mm	40
Teža	kg	4,8
Najv. potopna globina	mm	900

Oprema		
Napajalnik		■
Komplet šob		■
Gibka sesalna cev		350 mm
Sesalna cev		300 mm
Sesalna cev		350 mm
Sesalna cev		550 mm
Podaljšek		10 m
Kataloška št.		2.112-020.0
Cena		2.344,65

■ Vključeno v obseg dobave. Nezavezujoča priporočena prodajna cena brez DDV.

## ZA ŠE VEČJO ČISTOST: KÄRCHERJEVA ORIGINALNA DODATNA OPREMA

Kärcherjeva originalna dodatna oprema in čistilna sredstva povečujejo možnosti uporabe visokotlačnega čistilnika – od čiščenja in nege gradbenih strojev, priprav na delo do vzdrževanja fasad in tal. Da bi se lahko vedno idealno odzivali na vaše potrebe, dodatno opremo nenehno razvijamo. Rezultat so inovativni izdelki, ki so vam optimalno v pomoč pri vsakodnevnem čiščenju.





1



3



5



7



2



4



6



8

### 1 Visokotlačna pištola EASY!Force

Končno delo, ki ne utruja: Naša nova visokotlačna pištola EASY!Force izkoristi moč sunka visokotlačnega curka, zato se moč, ki jo uporabnik potrebuje za držanje, zniža na nič. Napredna različica dodatno uporablja še popolnoma keramičen ventil, ki omogoča do 5-krat daljšo življenjsko dobo v primerjavi z drugimi visokotlačnimi pištolami.

### 2 Regulator Servo Control

Količina vode in delovni tlak se lahko z regulatorjem Servo Control brezstopenjsko in udobno prilagajata neposredno na ročni razpršilni pištoli, ne da bi pri tem morali prekiniti delo.

### 3 Turbo šoba za čiščenje cevi

Znane prednosti turbo šobe smo prenesli na čiščenje cevi. Močan vrtljiv točkast curek naprej lahko odstrani tudi trdovratne zamašitve in celotno notranjo steno cevi. Trije curki, obrnjeni nazaj, skrbijo za ustrezen pogon vode v cevi.

### 4 Delovna luč

Naša nova šobna LED-osvetlitev luč dobesedno prinaša v temo. Dobra vidljivost pa je predpogoj za dober rezultat čiščenja. Še posebej v jutranjih urah ali pozno zvečer ter v slabo osvetljenih prostorih svetlobe pogosto ni dovolj. Našo šobno osvetlitev s tehnologijo LED lahko pripnete neposredno na razpršilno cev, s čimer se vaše delovno območje takoj dobro osvetli.

### 5 Razpršilna cev PowerControl

Za brezstopenjsko uravnavanje tlaka brez prekinitev neposredno na razpršilni cevi brez zmanjševanja količine vode. Pri delovanju z nizkim tlakom je poleg tega možno dodati še čistilno sredstvo. Idealna dopolnitev za naprave brez regulacije Servo Control.

### 6 Visokotlačni upogljivi zglob

Upogljivi zglob z brezstopenjsko nastavitvijo kota (do 120°) je izredno primeren za čiščenje težko dostopnih območij, na primer strojev, vozil, tal, zgradb, streh ali fasad. Upogljivi zglob lahko namestite neposredno na razpršilno cev ali na teleskopski ročaj.

### 7 Pršilnik za peno Basic

Naš na novo razviti pršilnik za peno s posodo poskrbi za odlično kakovost pene ob porabi polovice manjše količine čistilnega sredstva. Tristopenjsko doziranje prek vgrajene zaslonek preprečuje nenamerno prestavljanje. Robustno medeninasto osnovno ogrodje in visokokakovostna obdelava pa zagotavljata dolgo življenjsko dobo.

### 8 Podaljšek razpršilne cevi

Kjer dolžina standardnega pršilnika ne zadošča, uporabite naš enometrski podaljšek razpršilne cevi. Z njim si izredno olajšate čiščenje težko dostopnih območij, fasad ali velikih vozil.

## HITRA SPOJKA EASY!LOCK



### Dolgotrajna in robustna. In 5-krat hitrejša kot pri namestitvi s privijanjem

Dolgotrajno sestavljanje in razstavljanje naprave ter menjava orodja bodo odslej stvar preteklosti.

Z našimi novimi patentiranimi hitrimi spojkami EASY!Lock boste v primerjavi z običajnimi vijaknimi zvezami privarčevali dragocen delovni čas, ne da bi sklepali kakršne koli kompromise glede kakovosti.



1

#### 1 Hitro udobje

Priključek boste namestili hitro in zgolj s preprostim zasukom (360°). Pa naj gre za menjavo posebnega pribora, kot sta talna šoba ali pralne krtače: namestitve se izvede do 5-krat hitreje in udobneje.



2

#### 2 Varna robustnost

Posebej razvit nastavek poskrbi za samodejno zadrževanje navoja. Preizkušen navoj brez obrabnih delov, ki ni občutljiv na umazanijo, poskrbi za visoko stopnjo zanesljivosti.

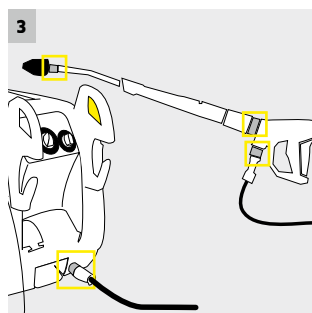

3

#### 3 Intuitivno upravljanje

Način povezovanja je intuitiven in preprost za razumevanje; deluje enako na vseh 4 povezovalnih mestih. V nasprotju z običajnimi hitrimi spojkami sistem EASY!Lock ni nič težji.



4

#### 4 Brezkompromisna kakovost

Namesto z osim tesnilnim prstanom na kovinski cevi se pri sistemu EASY!Lock tesnitev izvede radialno. S tem postopkom se poveča vzdržljivost tesnilnih prstanov in se učinkovito prepreči njihovo morebitno izgubo.

#### Reliefna številka

Vsak adapter ima svojo lastno številko. Enotno in nezamenljivo

#### Priključek EASY!Lock

4-stopenjski trapezni navoj s konusnim varovalom

#### Antracitna = EASY!Lock

Barvna oznaka za priključek EASY!Lock



#### Stran z navojem M 22 x 1,5

Metrični navoj za pribore brez sistema EASY!Lock

#### Črna = stran z navojem M 22 x 1,5

Barvna oznaka za običajen priključek navoja

1



EASY!Lock - M 22×1,5

Kat. št. 4.111-029.0 UT 02

Spojnica za povezavo z visokotlačnimi čistilniki s sistemom EASY!Lock in visokotlačnimi cevmi s priključkom M 22×1,5.

2



EASY!Lock - M 22×1,5

Kat. št. 4.111-030.0 UT 02

Spojnica za povezavo z visokotlačnimi čistilniki/pištolami s priključkom M 22×1,5 in visokotlačnimi cevmi s sistemom EASY!Lock.

3



EASY!Lock - M 22×1,5

Kat. št. 4.111-031.0 UT 02

Spojnica za povezavo z visokotlačnimi pištolami s priključkom M 22×1,5 in razpršilnimi cevmi ali regulacijo Servo s sistemom EASY!Lock.

4



EASY!Lock - AVS

Kat. št. 4.111-032.0 UT 02

Spojnica za povezavo z visokotlačnimi cevmi s priključkom AVS in visokotlačno pištolo EASY!Force.

5



EASY!Lock - M 22×1,5

Kat. št. 4.111-033.0 UT 02

Spojnica za povezavo z pištolo EASY!Force in razpršilnimi cevmi s priključkom M 22×1,5.

6



EASY!Lock - M 22×1,5

Kat. št. 4.111-034.0 UT 02

Spojnica za povezavo z visokotlačnimi cevmi s priključkom M 22×1,5 in visokotlačno pištolo EASY!Force.

7



EASY!Lock - M 18×1,5

Kat. št. 4.111-035.0 UT 02

Spojnica za povezavo z razpršilnimi cevmi s priključkom M 18×1,5 in šobami s sistemom EASY!Lock.

8



EASY!Lock - M 18×1,5

Kat. št. 4.111-036.0 UT 02

Spojnica za povezavo z razpršilnimi cevmi s sistemom EASY!Lock in šobami s priključkom M 18×1,5.

9



Vrtljiv EASY!Lock - M 22 × 1,5 Kat. št. 4.111-046.0 UT 02

Vrtljivi adapter za povezavo z visokotlačnimi cevmi s priključkom M 22×1,5 in visokotlačno pištolo EASY!Force.

Cena na adapter 1-8













25,82











Cena adapter 9

51,65

Nezavezujoča priporočena prodajna cena brez DDV.

Primerne spojnice za svoje naprave in pribor lahko najdete tudi s pomočjo našega digitalnega iskalnika spojnic:  
[www.kaercher.com/adaptfinder-easylock](http://www.kaercher.com/adaptfinder-easylock)







	Oznaka	Kataloška št.	UT	Cena
<b>Spojke</b>				
	<b>Obojestranski nastavek s cilindričnim navojem 2 x 2 x EASY!Lock</b>	4.111-037.0	02	<b>24,24</b>
	<b>Kratka razpršilna naprava</b> Za pritrditev visokotlačnih šob in kosov dodatne opreme neposredno na visokotlačno pištolo	4.111-038.0	02	<b>63,24</b>
	<b>Hitra spojka</b>	2.115-000.0	02	<b>60,08</b>
	<b>Nastavek za hitro spojko</b>	2.115-001.0	02	<b>33,73</b>
<b>Bobni za cevi za namestitev na steno</b>				
	<b>Samodejen navijalni boben za cev</b> nerjavno jeklo za visokotlačno cev 40 m	6.392-442.0	02	<b>2.476,90</b>
	<b>Primerna visokotlačna cev</b> DN 8, 40 m, 400 barov, 1 x priključek bobnov za cevi AVS	6.110-076.0	02	<b>379,44</b>
	<b>Samodejen navijalni boben za cev</b> jeklo, prašna prevleka/plastika, za visokotlačno cev 20 m	6.392-074.0	02	<b>453,22</b>
	<b>Samodejen navijalni boben za cev</b> nerjavno jeklo/plastika, za visokotlačno cev 20 m	6.392-083.0	02	<b>595,51</b>
	<b>Samodejen navijalni boben za cev</b> lakiran, za visokotlačno cev 20 m	6.392-106.0	02	<b>727,26</b>
	<b>Samodejen navijalni boben za cev</b> lakiran bazaltno sivo, za visokotlačno cev 20 m	6.392-105.0	02	<b>553,35</b>
	<b>Samodejen navijalni boben za cev</b> nerjavno jeklo, vklj. z vrtljivim držalom, za visokotlačno cev 20 m	6.392-076.0	02	<b>1.085,62</b>
	<b>Samodejen navijalni boben za cev</b> nerjavno jeklo, za visokotlačno cev 20 m	6.392-122.0	02	<b>1.359,66</b>
	<b>Premično držalo</b> prašna prevleka	2.639-931.0	02	<b>237,15</b>
	<b>Premičen</b> Nerjavno jeklo	2.641-867.0	02	<b>389,98</b>

Oznaka	Kataloška št.	UT	Cena
<b>Bobni za cevi, komplet za nadgradnjo na visokotlačnih čistilnikih</b>			
 <p><b>Samodejni boben za cev ABS za HDS M/S</b> Vsebuje: samodejni boben za cev, držalo, visokotlačno cev in vse priključne dele</p>	2.110-011.0	02	<b>1.191,02</b>
 <p><b>Samodejni boben za cev ABS za HDS C</b> Vsebuje: samodejni boben za cev, držalo, visokotlačno cev in vse priključne dele</p>	2.110-012.0	02	<b>1.106,70</b>
<b>Cevi</b>			
 <p><b>Visokotlačna cev</b> Priključek bobnov za cevi AVS, DN 6, 250 barov, 15 m, ANTI!Twist</p>	6.110-037.0	02	<b>184,45</b>
 <p><b>Visokotlačna cev</b> Priključek bobnov za cevi AVS, DN 6, 250 barov, 15 m</p>	6.110-036.0	02	<b>173,91</b>
 <p><b>Visokotlačna cev 2 × EASY!Lock</b> DN 6, 250 barov, 10 m, ANTI!Twist</p>	6.110-035.0	02	<b>142,29</b>
 <p><b>Visokotlačna cev 2 × EASY!Lock</b> DN 6, 250 barov, 10 m</p>	6.110-034.0	02	<b>121,21</b>
 <p><b>Visokotlačna cev 2 × EASY!Lock</b> DN 8, 315 barov, 10 m, ANTI!Twist</p>	6.110-031.0	02	<b>147,56</b>
 <p><b>Visokotlačna cev 2 × EASY!Lock</b> DN 8, 315 barov, 15 m, ANTI!Twist</p>	6.110-030.0	02	<b>210,80</b>
 <p><b>Visokotlačna cev 2 × EASY!Lock</b> DN 8, 315 barov, 20 m, ANTI!Twist</p>	6.110-032.0	02	<b>247,69</b>
 <p><b>Visokotlačna cev 2 × EASY!Lock</b> DN 8, 315 barov, 30 m, ANTI!Twist</p>	6.110-014.0	02	<b>321,47</b>
 <p><b>Visokotlačna cev Longlife</b> Priključek bobnov za cevi AVS, DN 8, 400 barov, 20 m, ANTI!Twist</p>	6.110-028.0	02	<b>321,47</b>

Nezavezujoča priporočena prodajna cena brez DDV.

Oznaka	Kataloška št.	UT	Cena	
 <p><b>Visokotlačna cev Longlife</b> 2 × EASY!Lock, DN 8, 400 barov, 10 m, ANTI!Twist</p>	6.110-038.0	02	<b>221,34</b>	
 <p><b>Visokotlačna cev Longlife</b> 2 × EASY!Lock, DN 8, 400 barov, 15 m, ANTI!Twist</p>	6.110-029.0	02	<b>284,58</b>	
 <p><b>Visokotlačna cev Longlife</b> 2 × EASY!Lock, DN 8, 400 barov, 20 m, ANTI!Twist</p>	6.110-027.0	02	<b>321,47</b>	
 <p><b>Visokotlačna cev Longlife</b> 2 × EASY!Lock, DN 8, 400 barov, 30 m, ANTI!Twist</p>	6.110-023.0	02	<b>363,63</b>	
<b>Pištoła, vrtljivi gumb in razpršilne cevi</b>				
 <p><b>Ročna razpršilna pištoła EASY!Force Advanced</b></p>	4.118-005.0	02	<b>126,48</b>	
	<b>Regulacija Servo Control s sistemom EASY!Lock &lt;750 l/h</b>	4.118-007.0	02	<b>67,46</b>
	<b>Regulacija Servo Control s sistemom EASY!Lock 750-1100 l/h</b>	4.118-008.0	02	<b>67,46</b>
	<b>Regulacija Servo Control s sistemom EASY!Lock &gt;1100 l/h</b>	4.118-009.0	02	<b>67,46</b>
 <p><b>Zaščita pred brizganjem</b></p>	4.112-011.0	02	<b>16,86</b>	
 <p><b>Visokotlačni upogljivi zglob</b></p>	4.112-057.0	02	<b>110,67</b>	
 <p><b>Razpršilna cev 250 mm, vrtljiva</b></p>	4.112-027.0	02	<b>61,13</b>	
 <p><b>Razpršilna cev 400 mm, vrtljiva</b></p>	4.112-024.0	02	<b>69,56</b>	
 <p><b>Razpršilna cev 600 mm, vrtljiva</b></p>	4.112-007.0	02	<b>81,16</b>	
 <p><b>Razpršilna cev 840 mm, vrtljiva</b></p>	4.112-006.0	02	<b>93,81</b>	



Oznaka	Kataloška št.	UT	Cena
<b>Pištola, vrtljivi gumb in razpršilne cevi</b>			
Razpršilna cev 1050 mm, vrtljiva	4.112-000.0	02	<b>105,40</b>
			
Razpršilna cev 1550 mm, vrtljiva	4.112-018.0	02	<b>131,75</b>
			
Razpršilna cev 2050 mm, vrtljiva	4.112-021.0	02	<b>147,56</b>
			
Podaljšek razpršilne cevi s priključkom EASY!Lock Dolžina 1000 mm	4.112-048.0	02	<b>68,51</b>
			
Razpršilna cev Power Control 027	4.112-043.0	02	<b>115,94</b>
Razpršilna cev Power Control 034	4.112-045.0	02	<b>115,94</b>
Razpršilna cev Power Control 038	4.112-047.0	02	<b>115,94</b>
Razpršilna cev Power Control 042	4.112-046.0	02	<b>115,94</b>
Brezstopenjska nastavitvev tlaka med uporabo neposredno na razpršilni cevi, predvsem za naprave brez funkcije ServoControl			
			
Teleskopska razpršilna cev brezstopenjsko raztegljiva 1,8-5,4 m	4.112-037.0	02	<b>627,13</b>
			
Prožna razpršilna cev 1050 mm	4.112-035.0	02	<b>242,42</b>
			
Dodatni ročaj za razpršilne cevi, EASY!Lock	4.321-380.0	02	<b>43,21</b>
			
Šobna LED-osvetlitev	2.680-002.0	02	<b>61,13</b>
			
<b>Šobe</b>			
Zmogljiva šoba 25038	2.113-006.0	02	<b>21,08</b>
Zmogljiva šoba 25040	2.113-021.0	02	<b>21,08</b>
Zmogljiva šoba 25042	2.113-007.0	02	<b>21,08</b>
Zmogljiva šoba 25043	2.113-008.0	02	<b>21,08</b>
Zmogljiva šoba 25045	2.113-022.0	02	<b>21,08</b>
Zmogljiva šoba 25047	2.113-009.0	02	<b>21,08</b>
Zmogljiva šoba 25048	2.113-010.0	02	<b>21,08</b>
Zmogljiva šoba 25050	2.113-023.0	02	<b>21,08</b>
Zmogljiva šoba 25052	2.113-024.0	02	<b>21,08</b>
Zmogljiva šoba 25054	2.113-011.0	02	<b>21,08</b>
Zmogljiva šoba 25060	2.113-026.0	02	<b>21,08</b>
			

	Oznaka	Kataloška št.	UT	Cena
	Trojna šoba 28	4.117-024.0	02	<b>79,05</b>
	Trojna šoba 32	4.117-027.0	02	<b>79,05</b>
	Trojna šoba 34	4.117-029.0	02	<b>79,05</b>
	Trojna šoba 35	4.117-030.0	02	<b>79,05</b>
	Trojna šoba 36	4.117-031.0	02	<b>79,05</b>
	Trojna šoba 38	4.117-032.0	02	<b>79,05</b>
	Trojna šoba 40	4.117-033.0	02	<b>79,05</b>
	Trojna šoba 42	4.117-034.0	02	<b>79,05</b>
	Trojna šoba 43	4.117-035.0	02	<b>79,05</b>
	Trojna šoba 45	4.117-036.0	02	<b>79,05</b>
	Trojna šoba 50	4.117-037.0	02	<b>79,05</b>
	Odstranjevalec umazanije 035	4.114-040.0	02	<b>137,02</b>
	Odstranjevalec umazanije 040	4.114-041.0	02	<b>137,02</b>
	Odstranjevalec umazanije 045	4.114-042.0	02	<b>137,02</b>
	Odstranjevalec umazanije 050	4.114-027.0	02	<b>137,02</b>
	Odstranjevalec umazanije 055	4.114-036.0	02	<b>137,02</b>
	Odstranjevalec umazanije 070	4.114-030.0	02	<b>137,02</b>
<b>Pršilnik za peno s posodo, pralne krtače in talna šoba</b>				
	Pršilnik za peno s posodo Adv 025	2.112-017.0	02	<b>121,21</b>
	Pršilnik za peno s posodo Adv 042	2.112-018.0	02	<b>121,21</b>
	Posoda RM 1 l za pršilnik s peno	6.414-050.0	03	<b>15,13</b>
	Pršilnik za peno s posodo Basic 1, 350-600 l/h	4.112-053.0	02	<b>87,48</b>
	Pršilnik za peno s posodo Basic 2, 700-800 l/h	4.112-054.0	02	<b>87,48</b>
	Pršilnik za peno s posodo Basic 3, 900-2500 l/h	4.112-055.0	02	<b>87,48</b>
	Rotacijska krtača za pranje 500-800 l/h, najlon	4.113-004.0	02	<b>93,81</b>
	Rotacijska krtača za pranje 900-1300 l/h, najlon	4.113-002.0	02	<b>93,81</b>
	Rotacijska krtača za pranje 500-800 l/h, naravne ščetine	4.113-003.0	02	<b>115,94</b>
	Rotacijska krtača za pranje 900-1300 l/h, naravne ščetine	4.113-005.0	02	<b>115,94</b>
	Talna šoba FRV 30	2.111-010.0	02	<b>548,08</b>
	Talna šoba FRV 30 ME	2.111-012.0	02	<b>874,82</b>
	Komplet šob 035	2.642-430.0	02	<b>75,89</b>
	Komplet šob 040	2.642-431.0	02	<b>75,89</b>
	Komplet šob 045	2.642-432.0	02	<b>75,89</b>
	Komplet šob 050	2.642-433.0	02	<b>75,89</b>
	Komplet šob 080	2.642-982.0	02	<b>75,89</b>

Oznaka	Kataloška št.	UT	Cena
 Talna šoba FR 30	2.111-011.0	02	347,82
 Talna šoba FR 30 ME	2.111-013.0	02	516,46
 Komplet šob 450-500 l/h	2.640-482.0	02	41,11
Komplet šob 500-650 l/h	2.640-401.0	02	41,11
Komplet šob 650-850 l/h	2.639-187.0	02	41,11
Komplet šob 850-1100 l/h	2.640-442.0	02	41,11
Komplet šob 1100-1300 l/h	2.639-188.0	02	41,11
Komplet šob 1300-1800 l/h	2.640-781.0	02	41,11
<b>Gibke cevi za čiščenje cevi in šobe za čiščenje cevi</b>			
 Gibka cev za čiščenje cevi DN 6, 10 m, maks. 250 barov	6.110-046.0	02	179,18
Gibka cev za čiščenje cevi DN 6, 20 m, maks. 250 barov	6.110-008.0	02	274,04
Gibka cev za čiščenje cevi DN 6, 30 m, maks. 250 barov	6.110-047.0	02	374,17
 Gibka cev za čiščenje cevi DN 6, 10 m, maks. 140 barov	6.110-048.0	02	113,83
Gibka cev za čiščenje cevi DN 6, 20 m, maks. 140 barov	6.110-049.0	02	163,37
Gibka cev za čiščenje cevi DN 6, 30 m, maks. 140 barov	6.110-050.0	02	200,26
 Turbo šoba za čiščenje cevi D 21/040	4.765-001.0	02	137,02
Turbo šoba za čiščenje cevi D 21/060	4.765-002.0	02	137,02
Turbo šoba za čiščenje cevi D 21/090	4.765-003.0	02	137,02
Odstranjevalec umazanije za čiščenje cevi D 30/040	4.765-004.0	02	137,02
Odstranjevalec umazanije za čiščenje cevi D 30/060	4.765-005.0	02	137,02
Turbo šoba za čiščenje cevi D 30/090	4.765-010.0	02	137,02
 4 × 30° nazaj, D 80/025	5.763-087.0	02	56,92
4 × 30° nazaj, D 100/024	5.763-088.0	02	56,92
8 × 30° nazaj, D 120/016	5.763-089.0	02	56,92
 3 × 30° nazaj, D 55/016	5.763-015.0	02	30,57
3 × 30° nazaj, D 65/016	5.763-019.0	02	30,57
 1 × naprej, 3 × 30° nazaj, D 60/016	5.763-016.0	02	30,57
1 × naprej, 3 × 30° nazaj, D 65/016	5.763-020.0	02	30,57
 3 × 30° nazaj, D 50/030	5.763-017.0	02	30,57
3 × 30° nazaj, D 70/030	5.763-021.0	02	30,57
 Rotacijska šoba za čiščenje cevi, D 50/016	6.415-428.0	02	216,07
Rotacijska šoba za čiščenje cevi, D 65/016	6.415-440.0	02	216,07

## ZATIRANJE PLEVELA Z VROČO VODO



### Kärcherjeve sistemske rešitve – brez kemikalij, okolju prijazne in gospodarne

S Kärcherjevimi nastavki za plevel in visokotlačnim čistilnikom z vročo vodo lahko neželeno rastlinje odstranite povsem brez herbicidov. Samo z vročo vodo. Prijazno za okolje, površine in denarnico. Vroča voda plevel uniči tako, da hitro prodre do korenin, ubije rastlinske beljakovine ter tako plevel trajnostno poškoduje in odstrani.



Pred zatiranjem



Po zatiranju

#### Priložen, adaptivni komplet za nadgradnjo koles

- Udobno in nenaporno delo ob daljši uporabi.
- Vedno je zagotovljena optimalna delovna razdalja do tal.

#### Popolna harmonija med visokotlačnim čistilnikom in nastavkom za plevel, optimizirana za učinkovito zatiranje plevela

- Vgrajena spojnica šobe zagotavlja konstanten pretok vode čez celoten nosilec šobe.
- Kärcherjeva najsodobnejša tehnologija gorilnikov zagotovi optimalno temperaturo vode za zatiranje plevela (do 98 °C).

#### Kompaktno oblikovanje nastavka za plevel

- Kompaktna oblika omogoča tudi delo v ozkih prostorih.
- Majhna teža poveča udobje med delom.

#### Brez nevarnosti, brez škode

- Pri vroči vodi v nasprotju z mehanskimi metodami ne obstaja nevarnost, da poškodujete ali uničite površine.
- Brez nevarnosti požara v primerjavi z neposrednim ognjem.

## TEHNIČNI PODATKI IN OPREMA



WR 100

WR 50

WR 20

WR 10

## Tehnični podatki

		WR 100	WR 50	WR 20	WR 10
Delovna širina	mm	1000	500	200	100
Zmogljivost	m <sup>2</sup> /h	350-500	150-350	80-150	80-150
Temperatura	°C	maks. 100	maks. 100	maks. 100	maks. 100
Teža	kg	1,2	2,1	0,3	0,3
Količina pretoka	l/min	8,3-16,7	8,3-16,7	5,8-8,3	5,8-8,3

## Oprema

Odstranjivo podvozje	-	■	-	-
Kataloška št.	<b>2.114-015.0</b>	<b>2.114-013.0</b>	<b>2.114-014.0</b>	<b>2.114-016.0</b>
Cena	<b>716,72</b>	<b>484,84</b>	<b>231,88</b>	<b>258,23</b>

■ Vključeno v obseg dobave. Nezavezujoča priporočena prodajna cena brez DDV.

Glede na različico naprave so potrebni različni vstavki šobe, da se zagotovi optimalna količina vode in tako dosledno visoke temperature:

HDS	Kataloška št. vstavka šobe	UT	Cena
HDS 6/14(-4) C	2.113-070.0	02	21,08
HDS 7/16 C	2.113-041.0	02	21,08
HDS 8/17 C	2.113-071.0	02	21,08
HDS 8/18-4 C	2.113-071.0	02	21,08
HDS 7/12-4 M	2.113-006.0	02	21,08
HDS 8/18-4 M	2.113-071.0	02	21,08
HDS 9/18-4 M	2.113-005.0	02	21,08
HDS 10/20-4 M	2.113-021.0	02	21,08
HDS 12/18-4 S	2.113-010.0	02	21,08
HDS 13/20-4 S	2.113-025.0	02	21,08
HDS 1000 De/Be	2.113-071.0	02	21,08
HDS 13/20 De Tr1	2.113-071.0	02	21,08
HDS 17/20 De Tr1	2.113-071.0	02	21,08

Nezavezujoča priporočena prodajna cena brez DDV.

## OPTIMALNA ZMOGLJIVOST V OBLIKI SISTEMA.

Prednosti sistema vas bodo prepričale: hitrejša in boljše čiščenje ob nižji porabi energije in manjši količini onesnaževanja. Kärcherjeva čistilna in negovalna sredstva v industriji, obrti in živilski panogi skrbijo za bleščeče rezultate. Visokotlačni čistilniki in čistilna sredstva so medsebojno povsem prilagojeni.

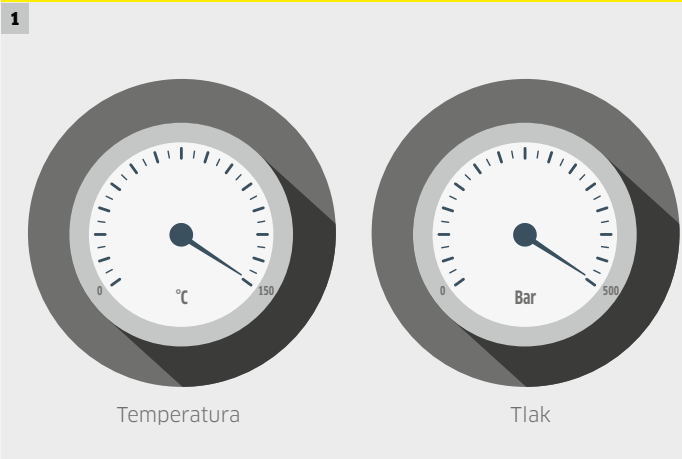

### 1 Odpornost na visok tlak in temperature

Kärcherjeva čistilna in negovalna sredstva so namenjena posebej za uporabo z visokotlačnimi čistilniki. Posebne formule, ki pri visokih tlakih ostanejo nespremenjene in razvijejo svoje učinkovine. Temperaturna obstojnost do 150 °C, kar pomeni, da jih je mogoče uporabljati v visokotlačnih čistilnikih z vročo vodo.

### 2 Natančno in zanesljivo doziranje

SwitchChem, vgrajeno doziranje čistilnih sredstev, omogoča poleg varnega in natančnega doziranja tudi preprost in hiter vklop in izklop dodajanja sredstva ter spremembo doziranja čistilnega sredstva. Nerodno ročno doziranje bo postalo stvar preteklosti. Brez predoziranja. Sistem vam omogoča hitro menjavanje različnih čistilnih sredstev, in sicer brez izgube neporabljenega čistilnega sredstva. Na ta način varčujete s stroški, rezervoar naprave pa ostane čist in brez mikrobov, ki se navadno pojavijo zaradi ostankov čistilnih sredstev.

### 3 Zaščita in nega za visoko učinkovitost in dolgo življenjsko dobo naprave

Opcijska nega visokotlačnega sistema omogoča neprestano, natančno in zanesljivo zaščito pred vodnim kamnom (sistemska nega Advance 1 RM 110) in korozijo (sistemska nega Advance 2 RM 111). Vgrajene negovalne komponente omogočajo tako dolgotrajno delovanje visokotlačnega čistilnika s polno močjo kot dolgo skupno življenjsko dobo naprave.

### 4 Zaščita pred nabiranjem vodnega kamna

Pri uporabi visokotlačnih čistilnikov z vročo vodo, ki je trda in vsebuje veliko apnenca, Kärcherjeva čistilna sredstva za visokotlačno čiščenje zanesljivo ščitijo pred vodnim kamnom vse dele, po katerih teče voda. Grelna spirala tako neprestano deluje s polno močjo, pri čemer prenos toplote in pretok vode ostaneta na optimalni ravni. V napravi in na očiščenih površinah ni sledi vodnega kamna. Uspeh: zmogljivost in rezultat čiščenja sta brez primere, življenjska doba naprave pa se podaljša.

### 5 Zaščita pred korozijo

Kärcherjeva čistilna sredstva pri čiščenju niso samo izjemno učinkovita, ampak obenem tudi ščitijo in negujejo čistilno napravo. Posebne komponente za zaščito pred korozijo pri uporabi mehke vode napravo ščitijo pred korozijo in rjo. Na ta način čistilna naprava in čistilno sredstvo dolgo časa učinkujeta kar najoptimalnejše.

Opis izdelka	Uporaba	Priprava	Lastnosti	Velikost embalaže	Št.	Kataloška št.	UT	Cena
<b>Osebna in gospodarska vozila</b>								
 <p><b>Odstranjevalec olja in masti PressurePro Extra RM 31</b> Visoko koncentrirano temeljno visokotlačno čistilno sredstvo v vseh temperaturnih območjih izjemno učinkovito očisti tudi najtrdovratnejšo umazanijo, kot so olje, maščoba, katran, saje in smola</p>	Visokotlačni čistilniki Pršilne naprave	1+3	alkalno pH-vrednost: 13	2,5 l	■ ▲ 4	6.295-584.0	05	<b>24,35</b>
				10 l	■ ▲ 1	6.295-068.0	05	<b>74,09</b>
				20 l	■ ▲ 1	6.295-069.0	05	<b>124,71</b>
 <p><b>Aktivno čistilo PressurePro, alkalno, RM 81, brez NTA</b> Koncentrirano čistilo za visokotlačne čistilnike, ki je hkrati učinkovito in materialu prijazno, je namenjeno trdovratni oljni, maščobni in mineralni umazaniji in primerno za pranje vozil, čiščenje ponjav in motorjev brez NTA</p>	Visokotlačni čistilniki Pršilne naprave	1+3	alkalno pH-vrednost: 12,3	2,5 l	■ ▲ 4	6.295-555.0	05	<b>28,79</b>
				10 l	■ ▲ 1	6.295-556.0	05	<b>82,16</b>
 <p><b>Peneče čistilo PressurePro RM 838</b> Alkalno peneče čistilo RM 838 za čiščenje vozil brez dotika preprosto in nežno do laka odstranjuje trdovratno oljno in maščobno umazanijo, ostanke mrčesa in cestno umazanijo <sup>1)</sup></p>	Visokotlačni čistilniki	1+3	alkalno pH-vrednost: 12,6	3 l	■ ▲ 1	6.295-979.0	05	<b>17,24</b>
 <p><b>Predpranje VehiclePro RM 803 Classic</b> Predpranje VehiclePro RM 803 Classic: aktivno in materialu prijazno sredstvo za visokotlačno predpranje pospešuje razmeščanje in odstranjevanje olj, maščob in ostankov mrčesa</p>	Visokotlačni čistilniki Avtopralnice Samopostrežne avtopralnice Pršilne naprave	1+2	alkalno pH-vrednost: 13	10 l	■ ▲ 1	6.295-547.0	05	<b>75,52</b>
				20 l	■ ▲ 1	6.295-548.0	05	<b>146,82</b>
<b>Živilska panoga</b>								
 <p><b>Peneče čistilo PressurePro, nevtralnno, RM 57</b> Materialu prijazno peneče čistilno sredstvo za manjše oljne, mastne in beljakovinske madeže; obstojen sloj pene povečuje učinek čiščenja in ga je mogoče dobro sprati</p>	Visokotlačni čistilniki		nevtralnno pH-vrednost: 6,7	20 l	■ ▲ 1	6.295-178.0	05	<b>125,44</b>
 <p><b>Peneče čistilo PressurePro, alkalno, RM 58</b> Zanesljivo odstranjuje najtrdovratnejše oljne, mastne in beljakovinske madeže ter ostanke živil s ploščic, keramičnih ploščic in posod, sloj pene pa omogoča daljši čas stika čistila s površino in zato intenzivno deluje tudi na navpičnih površinah.</p>	Pršilne naprave Visokotlačni čistilniki		alkalno pH-vrednost: 13,1	20 l	■ ▲ 1	6.295-100.0	05	<b>200,64</b>
 <p><b>Peneče čistilo PressurePro, kislno, RM 59</b> Brez težav odstranjuje trdovratne obloge, kot so vodni kamen, rja, maščoba, beljakovine, pivski in mlečni kamen na ploščicah, keramičnih ploščicah in posodah; intenziven učinek čiščenja na vseh površinah zahvaljujoč obstojnemu sloju pene</p>	Visokotlačni čistilniki		kislno pH-vrednost: 1,8	20 l	■ ▲ 1	6.295-192.0	05	<b>221,91</b>
 <p><b>Odstranjevalec maščobe in beljakovin PressurePro, RM 731</b> Odstrani tudi najtrdovratnejše maščobne, beljakovinske, oljne in sajaste madeže s tal, delovnih površin, strojev itd. (posebej primeren za živilsko-predelovalno industrijo). Preprosta uporaba, ne škoduje materialu. Spiranje brez ostankov</p>	Visokotlačni čistilniki Pršilne naprave Ročno		alkalno pH-vrednost: 13,1	5 l	■ ▲ 1	6.295-402.0	05	<b>53,92</b>
 <p><b>Dezinfekcijsko čistilo RM 732</b> Čistilo za dezinficiranje. Deluje antibakterijsko, fungicidno ter zagotavlja zelo dober čistilni učinek. Vključeno na seznam DVG. Poskrbite za varno uporabo biocidov. Pred uporabo vedno preverite oznako in preberite podatke o izdelku<sup>3)</sup></p>	Visokotlačni čistilniki		rahlo alkalno pH-vrednost: 9,9	5 l	1	6.295-596.0	05	<b>64,92</b>
 <p><b>Dezinfekcijsko čistilo, peneče, RM 734</b> Peneče čistilo za dezinficiranje. Deluje fungicidno, antibakterijsko, uničuje viruse in spore ter istočasno odstranjuje maščobne, beljakovinske in sajaste madeže. Stabilen sloj pene omogoča priročno uporabo na navpičnih površinah. Vključeno na seznam DVG. Poskrbite za varno uporabo biocidov. Pred uporabo vedno preverite oznako in preberite podatke o izdelku<sup>1)</sup></p>	Visokotlačni čistilniki s šobo za peno		alkalno pH-vrednost: 13,7	20 l	■ 1	6.295-282.0	05	<b>243,18</b>









<sup>1)</sup> V skladu z VDA, razred A.

<sup>3)</sup> Vključeno na 7. seznam dezinfekcijskih sredstev DVG za živilsko panogo, junija 2011.

■ Brez nitrilotriacetata (NTA).

▲ Lahko ločljivo v napravah za ločevanje olja (ASF).

Nezavezujoča priporočena prodajna cena brez DDV.

Opis izdelka	Uporaba	Priprava	Lastnosti	Velikost embalaže	Št.	Kataloška št.	UT	Cena
 <p><b>Dezinfekcijsko sredstvo RM 735</b> Učinkovito nevtravno dezinfekcijsko sredstvo. Deluje antibakterijsko, fungicidno in omejuje nastajanje virusov (npr. hepatitisa B), uvrščen na seznama VAH/DGHM in DVG; poskrbite za varno uporabo biocidov, pred uporabo vedno preverite oznako in preberite podatke o izdelku <sup>3)</sup> <sup>5)</sup></p>	Visokotlačni čistilniki Pršilne naprave Ročno		nevtravno pH-vrednost: 7,6	5 l	■	1	6.295-597.0 05	<b>83,63</b>
 <p><b>Aktivno čistilo PressurePro, kisló, RM 25</b> Kisló temeljno čistilo za visokotlačne čistilnike za sanitarno uporabo odstranjuje obloge vodnega kamna, rje, pivskega in mlečnega kamna, maščobe ter beljakovin, zelo primerno za čiščenje notranjosti rezervoarjev v živilski industriji</p>	Visokotlačni čistilniki Pršilne naprave	1+3	kisló pH-vrednost: 0,2	2,5 l	■ ▲	4	6.295-588.0 05	<b>31,36</b>
				10 l	■ ▲	1	6.295-113.0 05	<b>98,67</b>
				20 l	■ ▲	1	6.295-420.0 05	<b>151,85</b>
 <p><b>Intenzivno temeljno čistilo PressurePro RM 750, brez NTA</b> Močno temeljno čistilno sredstvo temeljito odstrani najtrdovalnejšo umazanijo, kot so olje, maščoba, saje, kri in beljakovine. Z malo penjenja, še posebej primerno za strojno čiščenje tal in za naprave za čiščenje večjih površin</p>	Visokotlačni čistilniki Polirno-sesalni stroji - Odstranjevanje premazov Polirno-sesalni stroji - Temeljno čiščenje Ročno	1+3	alkalno pH-vrednost: 13,7	10 l	■ ▲	1	6.295-539.0 05	<b>66,51</b>
 <p><b>Odstranjevalec smolnih oblog PressurePro RM 33</b> Tekoče, izjemno močno temeljno čistilo za odstranjevanje izrazito trdovalratnih madežev olja, maščobe, katrana, saj in smolnih oblog ter zažganih sladkornih glazur, brez NTA</p>	Visokotlačni čistilniki Pršilne naprave	1+3	alkalno pH-vrednost: 13,5	20 l	■ ▲	1	6.295-560.0 05	<b>154,79</b>
<b>Kmetijstvo</b>								
 <p><b>Peneče čistilo PressurePro, alkalno, RM 91 Agri</b> Peneče čistilo izjemno učinkovito razgrajuje maščobo in brez težav odstrani celo organski material, kot sta gnoj in druga umazanija, idealno za čiščenje perutninskih, svinjskih in govejih hlevov ter molzišč</p>	Visokotlačni čistilniki		alkalno pH-vrednost: 13,5	10 l	■	1	6.295-654.0 05	<b>66,42</b>
 <p><b>Sredstvo za predhodno obdelavo PressurePro, alkalno, RM 92 Agri</b> Sredstvo za predhodno obdelavo raztopi tudi zasušeni gnoj ter skrajša čas čiščenja in porabo vode ter protikorozijsko zaščiti opremo v hlevu, idealno čistilo za hleve in molzišča</p>	Visokotlačni čistilniki		alkalno pH-vrednost: 14	10 l	■	1	6.295-656.0 05	<b>63,09</b>
 <p><b>Čistilo za površine PressurePro, kisló, RM 93 Agri</b> Kisló čistilo za površine, namenjeno molziščem, prostorom za shranjevanje in predelavo mleka ter hlevom, odstranjuje najtrdovalratnejše obloge, kot so vodni kamen, mineralni madeži in rja, ter protikorozijsko zaščiti opremo v hlevu</p>	Visokotlačni čistilniki		kisló pH-vrednost: 1,4	10 l	■	1	6.295-658.0 05	<b>76,95</b>
<b>Fasade in solarni paneli</b>								
 <p><b>Aktivno čistilo PressurePro, nevtravno, RM 55</b> Univerzalno in površini prijazno koncentrirano tekoče čistilo za visokotlačne čistilnike, namenjeno maščobnim in oljnim madežem ter madežem, nastalim zaradi emisij, odlično za čiščenje fasad ter občutljivih površin</p>	Visokotlačni čistilniki Pršilne naprave Ročno		rahlo alkalno pH-vrednost: 10	2,5 l	■ ▲	4	6.295-579.0 05	<b>21,46</b>
				10 l	■ ▲	1	6.295-090.0 05	<b>77,21</b>
				20 l	■ ▲	1	6.295-411.0 05	<b>106,74</b>
 <p><b>Sredstvo za peskanje, fino</b> Z zrnatostjo 0,2-0,8 mm optimalno za čiščenje klinkerja, opeke, peščena, teraca, jekla, broná, trdega lesa ali betona</p>	Visokotlačni čistilniki z razpršilnim sistemom in razpršilno pištolo			25 kg		1	6.280-105.0 05	<b>25,40</b>
 <p><b>Sredstvo za peskanje, grobo</b> Z zrnatostjo 0,25-1,4 mm je visokoučinkovito za jeklo, granit, porobeton in pralni beton, nadvse primerno tudi za odstranjevanje rje in laka ter za odstranjevanje grafitov</p>	Visokotlačni čistilniki z razpršilnim sistemom in razpršilno pištolo			25 kg		1	6.295-565.0 05	<b>22,19</b>







<sup>3)</sup> Vključeno na 7. seznam dezinfekcijskih sredstev DVG za živilsko panogo, junija 2011.

<sup>5)</sup> Vključeno na seznam dezinfekcijskih sredstev VAH z dne 01.04.2012 (mhp Verlag GmbH Wiesbaden).

■ Brez nitrilotriacetata (NTA).

▲ Lahko ločljivo v napravah za ločevanje olja (ASF).



Opis izdelka	Uporaba	Priprava	Lastnosti	Velikost embalaže	Št.	Kataloška št.	UT	Cena	
<b>Vzdrževanje in nega visokotlačnih čistilnikov</b>									
 <p><b>Čistilo za fasade PressurePro, gel, RM 43</b> Zmogljivo čistilo za fasade v gelu, odstranjuje rjo, oljne in maščobne madeže ter madeže, nastale zaradi okoljskih vplivov, primerno za fasade iz kamna, klinkerja, grobega ometa, plastike, lesa in stekla</p>	Visokotlačni čistilniki Pršilne naprave Ročno		alkalno pH-vrednost: 13,8	20 l	■	1	6.295-447.0	05	<b>253,09</b>
 <p><b>Čistilo za solarne panele PressurePro RM 99</b> Visokoučinkovito, materialu prijazno in biološko razgradljivo čistilo za čiščenje solarnih in fotonapetostnih panelov brez ostankov in brez lis, preprečuje nastanek madežev zaradi vodnega kamna, za vse trdote vode. Za odstranjevanje trdovratnih ptičjih iztrebkov, cvetnega prahu, saj in prahu, primerno tudi za aluminijaste okvirje</p>	Visokotlačni čistilniki	1+3	rahlo alkalno pH-vrednost: 9	10 l	■	1	6.295-798.0	05	<b>157,72</b>
				20 l	■	1	6.295-799.0	05	<b>288,67</b>
 <p><b>Kislina za raztapljanje vodnega kamna PressurePro RM 101</b> Za hitro odstranjevanje vodnega kamna na osnovi solne kisline, hitro odstrani trdovratne ostanke vodnega kamna in čistil ter zagotavlja trajno zaščito pred korozijo, posebej namenjeno grelnim spiralam v visokotlačnih čistilnih napravah</p>	Odstranjevanje vodnega kamna z grelnih spiral		kislo pH-vrednost: 0	5 l	■ ▲	1	6.295-398.0	05	<b>69,32</b>
 <p><b>Sistemska nega PressurePro RM 110</b> Zaščita visokotlačnih čistilnikov z vročo vodo pred vodnim kamnom; nova formula nudi poleg izboljšane zaščite pred oblogami vodnega kamna v grelnih sistemih (do 150 °C) tudi protikorozijsko zaščito za vse dele visokotlačnih naprav z vročo vodo, po katerih teče voda</p>	Visokotlačni čistilniki z vročo vodo		nevtravno pH-vrednost: 7	10 l	■ ▲	1	6.295-303.0	05	<b>104,35</b>
				20 l	■ ▲	1	6.295-488.0	05	<b>205,77</b>
 <p><b>Sistemska nega PressurePro Advance 1 RM 110</b> Zaščita visokotlačnih čistilnikov z vročo vodo pred vodnim kamnom in korozijo, posebej primerna za uporabo v novih visokotlačnih napravah z vročo vodo, prilagojenih za sistemsko nego; nova formula sredstva za sistemsko nego Advance 1 RM 110 poleg izboljšane zaščite pred oblogami vodnega kamna v grelnih sistemih (do 150 °C) zagotavlja protikorozijsko zaščito za vse komponente, po katerih teče voda</p>	Visokotlačni čistilniki z vročo vodo		nevtravno pH-vrednost: 7	1 l	■ ▲	6	6.295-325.0	05	<b>11,37</b>
 <p><b>Sistemska nega PressurePro Advance 2 RM 111</b> Najvišja stopnja zaščite visokotlačnih čistilnikov z vročo vodo, prilagojenih za sistemsko nego. Sistemska nega Advance 2 RM 111 zagotavlja naslednje zaščitne funkcije za vašo napravo: zaščita pred oblogami vodnega kamna v grelni spirali (do 150 °C), aditivi za nego črpalke za nenehno mazanje in nego visokotlačne črpalke, zaščita pred nastankom rje v grelni spirali pri zelo mehki vodi, protikorozijska zaščita za vse komponente, po katerih teče voda</p>	Visokotlačni čistilniki z vročo vodo		alkalno pH-vrednost: 12,3	1 l	■ ▲	6	6.295-629.0	05	<b>17,92</b>
<b>Ročno čiščenje</b>									
 <p><b>Pasta za ročno čiščenje RM 200</b> Učinkovito in nežno ročno čistilno sredstvo na osnovi lesne moke, primerno za uporabo proti trdovratnim madežem olja, maščobe, pigmenta in barve</p>	Ročno		nevtravno pH-vrednost: 6,4	10 l	■	1	6.291-030.0	05	<b>52,59</b>
				800 ml	■	1	6.295-631.0	05	<b>11,52</b>

■ Brez nitrilotriacetata (NTA).

▲ Lahko ločljivo v napravah za ločevanje olja (ASF).

Nezavezujoča priporočena prodajna cena brez DDV.

## VISOK TLAK S PRITISKOM NA PETELINA

Naše stacionarne visokotlačne naprave z izjemno zmogljivostjo, učinkovitostjo in dolgo življenjsko dobo navdušujejo v različnih panogah in na različnih področjih uporabe. Na vseh področjih živilske predelave pa tudi v avtomobilski industriji in avtomobilskih delavnicah, kemijski in kovinskopredelovalni industriji, komunalnih ustanovah, kot so bazeni in vzdrževalni objekti, v živinorejskih obratih ter servisnih delavnicah za kmetijska vozila. Gotovo pa tudi na vašem delovnem področju.

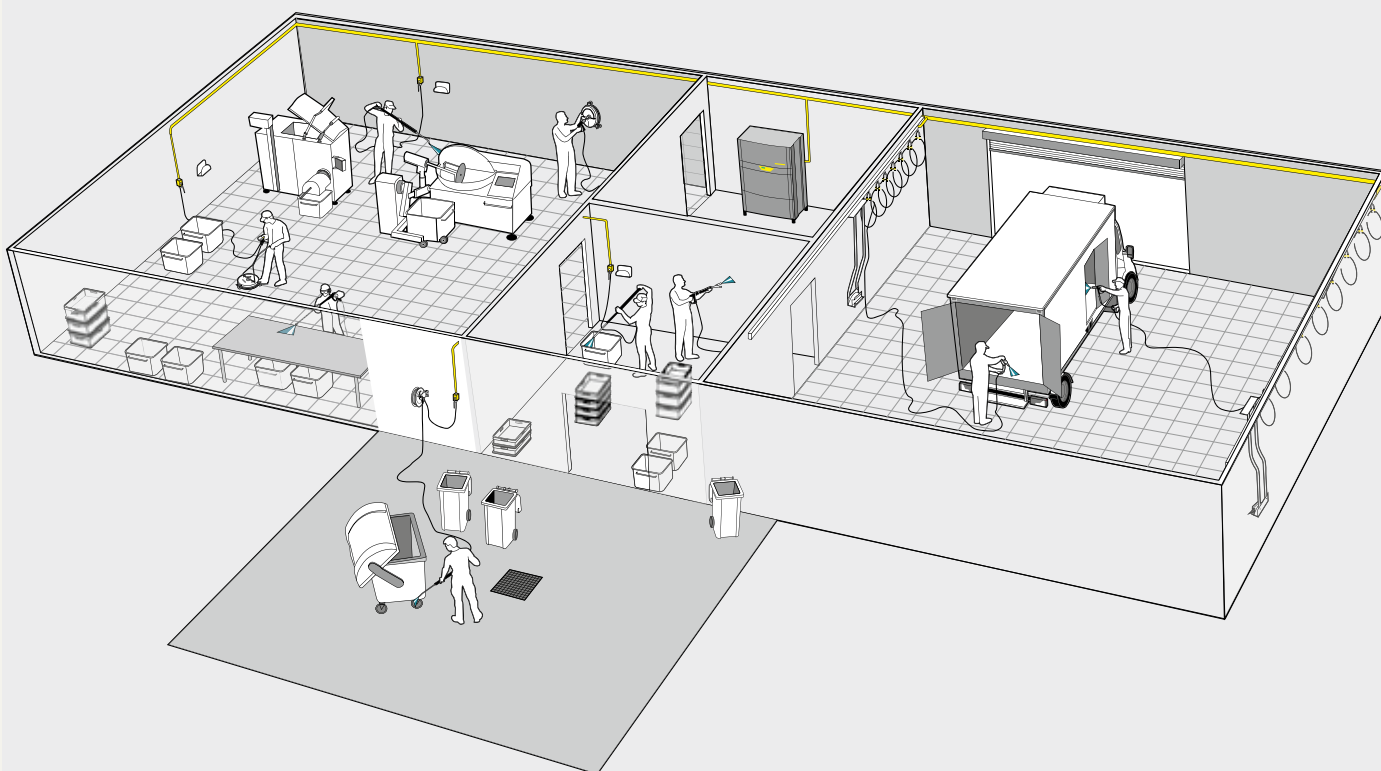

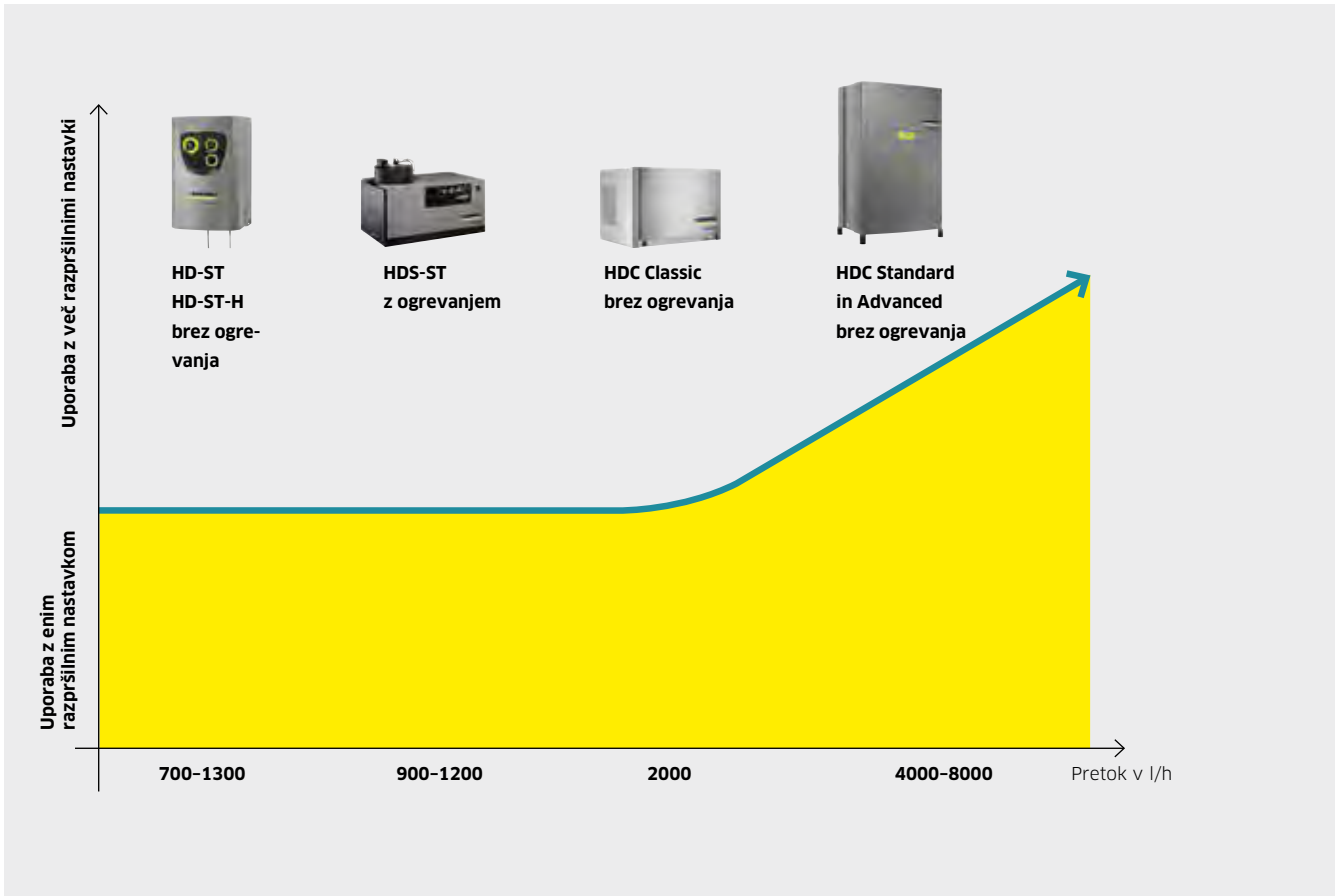

**Uporaba z enim razpršilnim nastavkom**

Stacionarne visokotlačne naprave za uporabo z enim razpršilnim nastavkom omogočajo namestitev več razpršilnih mest, vendar je čiščenje z mrzlo ali vročo vodo vseeno mogoče le na enem mestu. Tovrstne naprave so zato še posebej primerne za manjše in srednje velike obrate, na primer na področju avtomobilske in živilske industrije ter v kmetijstvu.

**Uporaba z več razpršilnimi nastavki**

Za zahtevnejše potrebe čiščenja Kärcher nudi rešitve, ki uporabnikom omogočajo istočasno čiščenje na več mestih. Iz osrednje oskrbovalne enote je voda pod visokim tlakom speljana po sistemu cevodvodov do nameščenih razpršilnih mest. Na teh mestih je voda uporabnikom po potrebi na voljo v neomejenih količinah. Univerzalno, vsestransko in učinkovito - varno in gospodarno.

	Kataloška št.	Vrsta toka (faze)	Pretok (l/h)	Delovni tlak (bar/MPa)	Aksialna tribatna črpalka	Črpalka z rolično gredjo	Keramičen bat	Bat iz nerjavnega jekla	4-polni motor iz nizkim št. vrtijajev)	Predtlačna črpalka	Omejevalnik temp. izpušnih plinov	Varov. pred pomanjkanjem goriva	Tlačna razbremenitev	Cev SDS/tlačni zbiralnik	Zaščita pred suhim tokom	Nadzor plamena	Zaščita pred vodnim kamnom	Grelna spirala iz nerjavnega jekla	Servo Control	Priprava za Servo Control	Priprava za daljinsko upravljanje	Ročna razpršilna pištola	Visokotlačna cev	Razpršilna cev	Trojna šoba	Stran
<b>Stacionarni visokotlačni čistilniki z vročo vodo, uporaba z enim razpršilnim nastavkom</b>																										
	HDS 12/14-4 St	1.699-921.0	3	600-1200	30-140 / 3-14	■	■	■	-	■	■	■	■	■	■	■	■	■	■	■	■	■	■	■	■	181
	HDS 12/14-4 St Gas	1.251-901.0	3	600-1200	30-140 / 3-14	■	■	■	-	■	■	■	■	■	■	■	■	■	■	■	■	■	■	■	■	181
	HDS 12/14-4 St Gas LPG	1.251-902.0	3	600-1200	30-140 / 3-14	■	■	■	-	■	■	■	■	■	■	■	■	■	■	■	■	■	■	■	■	181
	HDS 9/14-4 St	1.698-917.0	3	500-930	30-140 / 3-14	■	■	■	-	■	■	■	■	■	■	■	■	■	■	■	■	■	■	■	■	181
	HDS 9/16-4 St Gas	1.251-900.0	3	500-960	30-160 / 3-16	■	■	■	-	■	■	■	■	■	■	■	■	■	■	■	■	■	■	■	■	181
<b>Stacionarni visokotlačni čistilniki s hladno vodo 60/85 °C, uporaba z več razpršilnimi nastavki</b>																										
	HDC 120/10	1.509-502.2	3	700-12000	100 / 10	-	■	■	■	□	-	-	■	■	■	■	■	■	■	■	■	■	■	■	■	182
	HDC 90/10	1.509-502.2	3	700-9000	100 / 10	-	■	■	■	□	-	-	■	■	■	■	■	■	■	■	■	■	■	■	■	182
	HDC 60/10	1.509-502.2	3	700-6000	100 / 10	-	■	■	■	□	-	-	■	■	■	■	■	■	■	■	■	■	■	■	■	182
	HDC 80/16	1.509-500.2	3	700-8000	160 / 16	-	■	■	■	□	-	-	■	■	■	■	■	■	■	■	■	■	■	■	■	182
	HDC 80/08	1.509-500.2	3	700-8000	80 / 8	-	■	■	■	□	-	-	■	■	■	■	■	■	■	■	■	■	■	■	■	182
	HDC 60/16	1.509-500.2	3	700-6000	160 / 16	-	■	■	■	□	-	-	■	■	■	■	■	■	■	■	■	■	■	■	■	182
	HDC 60/08	1.509-500.2	3	700-6000	80 / 8	-	■	■	■	□	-	-	■	■	■	■	■	■	■	■	■	■	■	■	■	182
	HDC 40/16	1.509-500.2	3	700-4000	160 / 16	-	■	■	■	□	-	-	■	■	■	■	■	■	■	■	■	■	■	■	■	182
	HDC 40/08	1.509-500.2	3	700-4000	80 / 8	-	■	■	■	□	-	-	■	■	■	■	■	■	■	■	■	■	■	■	■	182
	HDC 20/16	1.509-501.2	3	700-2000	160 / 16	-	■	■	■	□	-	-	■	■	■	■	■	■	■	■	■	■	■	■	■	183
	HDC 20/08	1.509-501.2	3	700-2000	80 / 8	-	■	■	■	□	-	-	■	■	■	■	■	■	■	■	■	■	■	■	■	183
<b>Stacionarni visokotlačni čistilniki s hladno vodo, uporaba z enim razpršilnim nastavkom</b>																										
	HD 13/12-4 St	1.524-950.2	3	650-1300	30-120 / 3-12	■	■	■	□	-	-	□	□	□	□	□	□	□	□	□	□	□	□	□	□	186
	HD 9/18-4 St	1.524-950.2	3	460-900	40-180 / 4-18	■	■	■	□	-	-	□	□	□	□	□	□	□	□	□	□	□	□	□	□	186
	HD 7/16-4 St	1.524-950.2	3	300-700	30-160 / 3-16	■	■	■	□	-	-	□	□	□	□	□	□	□	□	□	□	□	□	□	□	186

■ Vključeno v obseg dobave. □ Nastavljivo.

# STACIONARNE VISOKOTLAČNE NAPRAVE Z VROČO VODO – UPORABA Z ENIM RAZPRŠILNIM NASTAVKOM

## Visoka zmogljivost pri čiščenju in izredna učinkovitost



Stacionarne čistilne naprave, ogrevane z oljem, nudijo zelo visoko grelno moč. Poleg tega so naprave zelo varne zaradi samodejne tlačne razbremenitve, nadzora temperature izpušnih plinov, inovativne zaščite pred suhim tekom in cevi SDS, ki absorbira najvišje tlake. Stacionarne naprave za visokotlačno čiščenje, ogrevane s plinom, prepričajo s svojim učinkovitim in okolju prijaznim ogrevanjem.

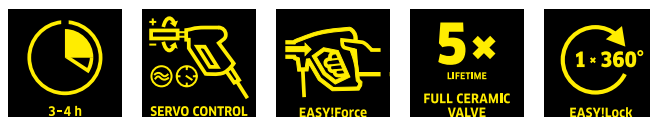

### 1 Vodno hlajen 4-polni elektromotor

- Visoka življenjska doba.
- Izboljšana učinkovitost.
- Zagotovljeno mirno delovanje.



### 2 Tehnologija gorilnikov

- Visoka grelna moč.
- Kompaktna oblika zaradi spiralne grelne spirale.
- Preprečevanje kondenzacije in korozije z navpično obliko.



### 3 Visoka gospodarnost

- Učinkovito in gospodarno čiščenje zaradi uporabe vroče vode.
- Kratek čas priprave zmanjša čas, porabljen za delo.



### 4 Prilagodljiv sistem upravljanja

- Osrednje upravljanje na napravi.
- Dodatno se lahko neposredno na razpršilnem mestu uporablja daljinsko upravljanje.

# STACIONARNE VISOKOTLAČNE NAPRAVE Z VROČO VODO - UPORABA Z ENIM RAZPRŠILNIM NASTAVKOM



		HDS 12/14-4 ST	HDS 12/14-4 ST Gas	HDS 12/14-4 ST Gas LPG
<b>Tehnični podatki</b>				
Vrsta toka	Ph / V / Hz	3 / 400 / 50	3 / 400 / 50	3 / 400 / 50
Priključna moč	kW	7,5	7,5	7,5
Pretok	l/h	600-1200	600-1200	600-1200
Delovni tlak	bar / MPa	30-140 / 3-14	30-140 / 3-14	30-140 / 3-14
Maks. temperatura	°C	155 / 80	98	98
Teža	kg	160	170	170
Dimenzije (D × Š × V)	mm	1110 × 565 × 700	1110 × 565 × 1080	1110 × 565 × 1080
Poraba goriva pri maks. obremenitvi	kg/h	7,3	8,9	7,2
<b>Oprema</b>				
Sistemska tlačna razbremenitev		■	■	■
Nadzor plamena		■	■	■
Kataloška št.		<b>1.699-921.0</b>	<b>1.251-901.0</b>	<b>1.251-902.0</b>
Cena		<b>7.490,70</b>	<b>10.890,95</b>	<b>11.215,75</b>

■ Vključeno v obseg dobave. Nezavezujoča priporočena prodajna cena brez DDV.

		HDS 9/14-4 ST	HDS 9/16-4 ST Gas
<b>Tehnični podatki</b>			
Vrsta toka	Ph / V / Hz	3 / 400 / 50	3 / 400 / 50
Priključna moč	kW	6,4	6,4
Pretok	l/h	500-930	500-960
Delovni tlak	bar / MPa	30-140 / 3-14	30-160 / 3-16
Maks. temperatura	°C	155 / 80	98
Teža	kg	140	160
Dimenzije (D × Š × V)	mm	1110 × 565 × 690	1110 × 565 × 970
Poraba goriva pri maks. obremenitvi	kg/h	5,8	7,2
<b>Oprema</b>			
Sistemska tlačna razbremenitev		■	■
Nadzor plamena		■	■
Kataloška št.		<b>1.698-917.0</b>	<b>1.251-900.0</b>
Cena		<b>6.861,40</b>	<b>10.484,95</b>

■ Vključeno v obseg dobave. Nezavezujoča priporočena prodajna cena brez DDV.

# HDC ADVANCED/STANDARD – UPORABA Z VEČ RAZPRŠILNIMI NASTAVKI

## Izjemno prilagodljiv za vsako uporabo



Standardi HDC prepičajo s svojo prilagodljivostjo. Najrazličnejše možnosti opreme omogočajo prilagajanje posameznim zahtevam.



### 1 Modulni način gradnje

- Sistemi HDC se lahko po želji opremijo z do 4 črpalnimi agregati. S tem so izredno prilagodljivi za vsak namen uporabe.

### 2 Inteligentno krmiljenje črpalk

- Ne glede na to, kakšno količino vode potrebujete: krmiljenje po potrebi vključi dodatne črpalke in jih nato ponovno izključi.

### HDC Advanced

### HDC Standard

- Za 1-12 uporabnikov hkrati
- Delna regulacija količine s frekvenčnim pretvornikom
- Stacionarna oskrbovalna enota

- Za 1-8 uporabnikov hkrati
- Stacionarna oskrbovalna enota

#### Tehnični podatki

		HDC Advanced	HDC Standard
Pretok	l/h	700-12000	700-8000
Najv. tlak	bar / MPa	100 / 10	80 / 160 / 8 / 16
Število črpalk	Kos	2-4	2-4
Število faz	Ph	3	3
Napetost	V	400 / drugo na povpraševanje	400 / drugo na povpraševanje
Frekvenca	Hz	50	50
Priključna moč	kW	22-46	11-44
Temperatura dotočne vode	°C	maks. 85	maks. 85
Teža	kg	310-610	310-610
Dimenzije (D × Š × V)		1150 × 750 × 1840	1150 × 750 × 1840

#### Nastavljiva oprema

Ogrodje:		
Jeklo, prašna prevleka	<input type="checkbox"/>	<input type="checkbox"/>
Nerjavno jeklo	<input type="checkbox"/>	<input type="checkbox"/>
Obloga:		
Jeklo, prašna prevleka	<input type="checkbox"/>	<input type="checkbox"/>
Nerjavno jeklo	<input type="checkbox"/>	<input type="checkbox"/>
Kataloška št.	<b>1.509-502.2</b>	<b>1.509-500.2</b>
Cena	<b>pokličite</b>	<b>pokličite</b>

Mogoča dodatna oprema.

# HDC CLASSIC – UPORABA Z VEČ RAZPRŠILNIMI NASTAVKI

## Vstopni razred za uporabo z več razpršilnimi nastavki



Naj gre za živilsko industrijo, proizvodni obrat ali občino – kjer je treba nenehno čistiti z visokotlačnim čistilnikom, Kärcherjevi visokotlačni čistilniki preporučajo s svojo učinkovitostjo in gospodarnostjo.



### 1 Ločitev od vodovodnega omrežja z zbiralnikom

- S pomiritvijo vode v zbiralniku se prepreči vsesavanje zraka. To ščiti črpalko.

### 2 Funkcija samodejnega vklopa

- Takoj ko vključite pištolo, začne črpalka črpati. To omogoča udobno delo na vsaki točki odstranjevanja.

## HDC Classic

- Za 1-3 uporabnike hkrati
- Za stensko in talno montažo
- Stacionarna oskrbovalna enota

### Tehnični podatki

Pretok	I/h	700-2000
Najv. tlak	bar / MPa	80 / 160 / 8 / 16
Število črpalk	Kos	1
Število faz	Ph	3
Napetost	V	400/drugo na povpraševanje
Frekvenca	Hz	50
Priključna moč	kW	5,5 / 11
Temperatura dotočne vode	°C	maks. 85
Teža	kg	135 / 150
Dimenzije (D × Š × V)		860 × 595 × 580

### Nastavljiva oprema

<b>Ogradje:</b>	
Jeklo, prašna prevleka	<input type="checkbox"/>
Nerjavno jeklo	<input type="checkbox"/>
<b>Obloga:</b>	
Jeklo, prašna prevleka	<input type="checkbox"/>
Nerjavno jeklo	<input type="checkbox"/>
<b>Kataloška št.</b>	<b>1.509-501.2</b>
<b>Cena</b>	<b>pokličite</b>

Mogoča dodatna oprema.

# STACIONARNE VISOKOTLAČNE NAPRAVE - UPORABA Z ENIM RAZPRŠILNIM NASTAVKOM

## Prilagojene rešitve za čiščenje



Kompaktni, stacionarni visokotlačni čistilniki, ki se konfigurirajo posamezno glede na želje strank. Glavne prednosti stacionarnih serij so kratek čas priprave, shranjevanje v sosednjem prostoru, kar prihrani prostor, in posamezno oblikovanje prostorov čiščenja.



3-4 h



SERVO CONTROL



EASYForce

5x  
LIFETIME  
FULL CERAMIC  
VALVE1 x 360°  
EASYLock

1



2



3



4

### 1 Konfiguracija po željah uporabnika

- Za nizke investicijske stroške: preprosto izberite osnovno napravo in poiščite opremo z zelenimi lastnostmi.
- Več kot 50 kosov pribora za odlično nastavitvev razpršilnega mesta.

### 2 Visok čistilni učinek zaradi dotoka vroče vode

- Temperatura dovodne vode do 70 °C že pri osnovni različici.
- Za oskrbo visokotlačnega čistilnika z vročo vodo lahko uporabljate grelnik HWE 860.

### 3 Večino elementov opreme in pribora lahko kadar koli brez težav namestite naknadno

- Veliko elementov opreme lahko kadar koli namestite naknadno.
- Minimalni napor pri montaži.
- Preprost sistem Plug 'n' Play.

### 4 Dolga življenjska doba in ohranjanje vrednosti

- Počasni 4-polni elektromotor.
- Odporni keramični bati.
- Velik tlačni zbiralnik ščiti vse komponente, ki so pod tlakom.



# KONFIGURACIJA PO ŽELJAH UPORABNIKA

**Različica H s temperaturo dovodne vode do 85 °C**

**Ogrodje in ohišje:**  
s prašno prevleko ali iz nerjavnega jekla

**Adapterji:**

Dozirna naprava tekočega mehčalca vode  
Zaščita pred suhim tokom  
Samodejna tlačna razbremenitev  
Števec obratovalnih ur

**Osnovne različice:**

HD 13/12-4 ST  
HD 9/18-4 ST  
HD 7/16-4 ST



**Čistilna sredstva in daljinsko upravljanje:**

Priprava za daljinsko upravljanje doziranja 1 čistilnega sredstva pod nizkim tlakom  
Priprava za daljinsko upravljanje doziranja 1 čistilnega sredstva pod visokim tlakom  
Priprava za daljinsko upravljanje doziranja 2 čistilnih sredstev pod nizkim tlakom  
Priprava za daljinsko upravljanje doziranja 2 čistilnih sredstev pod visokim tlakom



**Dozirna naprava tekočega mehčalca vode**

Za zaščito črpalke pred nabiranjem vodnega kamna v načinu delovanja z vročo vodo.



**Samodejna tlačna razbremenitev**

Razbremenitev vseh komponent pod visokim tlakom in zmanjševanje obrabe.



**Zaščita pred suhim tokom**

Izklop visokotlačne črpalke v primeru nezadostnega dotoka vode in zaščita črpalke pred poškodbami.



**Števec obratovalnih ur**

Prikaz pretečenih obratovalnih ur naprave.

## TEHNIČNI PODATKI IN OPREMA

Na voljo so tri različne osnovne različice: HD 13/12-4 St, HD 9/18-4 St in HD 7/16-4 St. Dodatno se lahko na vse različice priključi grelnik vode HWE 860.



		HD 13/12-4 St	HD 9/18-4 St	HD 7/16-4 St	HWE 860
		<ul style="list-style-type: none"> <li>■ Kompaktni model</li> <li>■ S celotno razpršilno opremo</li> <li>■ Uporaba z enim razpršilnim nastavkom</li> </ul>	<ul style="list-style-type: none"> <li>■ Kompaktni model</li> <li>■ S celotno razpršilno opremo</li> <li>■ Uporaba z enim razpršilnim nastavkom</li> </ul>	<ul style="list-style-type: none"> <li>■ Kompaktni model</li> <li>■ S celotno razpršilno opremo</li> <li>■ Uporaba z enim razpršilnim nastavkom</li> </ul>	<ul style="list-style-type: none"> <li>■ 55 L rezervoar iz nerjav. jekla</li> <li>■ Električno ogrevan pretočni grelnik (80 °C)</li> <li>■ Z varnostnim termostatom in indikatorjem nizke ravni vode</li> </ul>
<b>Tehnični podatki</b>					
<b>Vrsta toka</b>	<b>Ph / V / Hz</b>	3 / 400 / 50	3 / 400 / 50	3 / 400 / 50	3 / 400 / 50
<b>Pretok</b>	<b>l/h</b>	650-1300	460-900	300-700	najmanj 1000
<b>Delovni tlak</b>	<b>bar / MPa</b>	30-120 / 3-12	40-180 / 4-18	30-160 / 3-16	-
<b>Najv. tlak</b>	<b>bar / MPa</b>	150 / 15	210 / 21	190 / 19	-
<b>Maks. temperatura dotočne vode</b>	<b>°C</b>	70	70	70	80
<b>Priključna moč</b>	<b>kW</b>	6,4	6,4	4,4	24
<b>Teža</b>	<b>kg</b>	72	62,5	53	42
<b>Dimenzije (D × Š × V)</b>	<b>mm</b>	533 × 790 × 420	533 × 790 × 420	533 × 790 × 420	440 × 508 × 751
<b>Standardna oprema</b>					
<b>Ročna razpršilna pištola</b>		EASY!Force Advanced	EASY!Force Advanced	EASY!Force Advanced	-
<b>Visokotlačna cev</b>	<b>m</b>	10	10	10	-
<b>Razpršilna cev</b>	<b>mm</b>	1050	1050	1050	-
<b>Trojna šoba</b>		■	■	■	-
<b>Priprava za Servo Control</b>		■	■	■	-
<b>Kataloška št.</b>		<b>1.524-950.2</b>	<b>1.524-950.2</b>	<b>1.524-950.2</b>	<b>3.070-030.0</b>
<b>Cena</b>		<b>pokličite</b>	<b>pokličite</b>	<b>pokličite</b>	<b>3.907,75</b>

■ Vključeno v obseg dobave. Nezavezujoča priporočena prodajna cena brez DDV.

## ADAPTERJI

Po izbiri osnovne različice se lahko ta prilagodi z različnimi kompleti za nadgradnjo in dodatno opremo glede na potrebe posamezne stranke. Možnosti konfiguracije so navedene v spodnji preglednici:



		HD 13/12-4 ST	HD 9/18-4 ST	HD 7/16-4 ST
<b>Tehnični podatki</b>				
Vrsta toka	Ph / V / Hz	3 / 400 / 50	3 / 400 / 50	3 / 400 / 50
Pretok	l/h	650-1300	460-900	300-700
Delovni tlak	bar / MPa	30-120 / 3-12	40-180 / 4-18	30-160 / 3-16
Najv. tlak	bar / MPa	150 / 15	210 / 21	190 / 19
Maks. temperatura dotočne vode	°C	70	70	70
Priključna moč	kW	6,4	6,4	4,4
Teža	kg	72	62,5	53
Dimenzije (D × Š × V)	mm	533 × 790 × 420	533 × 790 × 420	533 × 790 × 420
<b>Standardna oprema</b>				
Ročna razpršilna pištola		EASY!Force Advanced	EASY!Force Advanced	EASY!Force Advanced
Visokotlačna cev	m	10	10	10
Razpršilna cev	mm	1050	1050	1050
Trojna šoba		■ ročno	■ ročno	■ ročno
Priprava za Servo Control		■	■	■
Ogrodje - jeklo, prašna prevleka		■	■	■
Tlačna razbremenitev		brez	brez	brez
Zaščita pred suhim tekom		z	z	z
Dozirna naprava tekočega mehčalca vode		brez	brez	brez
Števec obratovalnih ur		z	z	z
Tlačna razbremenitev,		možnost naknadne namestitve	možnost naknadne namestitve	možnost naknadne namestitve
Dozirna naprava tekočega mehčalca vode		možnost naknadne namestitve	možnost naknadne namestitve	možnost naknadne namestitve
Kataloška št.		<b>0.300-459.0</b>	<b>0.300-458.0</b>	<b>0.300-457.0</b>
Cena		<b>3.329,20</b>	<b>3.034,85</b>	<b>2.862,30</b>

■ Vključeno v obseg dobave. Nezavezujoča priporočena prodajna cena brez DDV.

## ŠE VEČ ZMOGLJIVOSTI ZA ZAHTEVNE NALOGE: NAŠI ČISTILNIKI Z NAJVIŠJIM TLAKOM

Z zmogljivostjo od približno 15 do 30 kW in od 350 do 1000 bar tlaka so naši kompaktni in mobilni čistilniki z najvišjim tlakom idealni za zahtevne naloge v transportu, gradbeništvu in industriji. Kärcherjevi čistilniki z najvišjim tlakom deloma nastajajo v tesnem sodelovanju z našim strokovnim UHP-centrom WOMA.





**Dva razreda – ena kakovost**

Naše mobilne in prilagodljive visokotlačne naprave Cage so razred zase. 15-kW razred proizvaja trajni delovni tlak od 350 do 500 Bar. V tem razredu lahko izbirate med električnimi in bencinskimi motorji. 30-kW razred prečrpa do 30 l/min pri 500 bar in pri 1000 bar do 15 l/min. Zmogljivost in vzdržljivost, kot ju potrebujete npr. za čiščenje opažev.



**Pomen oznak naprav:**

Vrsta naprave	Pretok	Delovni tlak	Motor	Pogon	Oprema
Primer: <b>HD</b>	18	/ 50	-4		
<b>HD</b> = visokotlačni čistilniki (mrzla voda)	× 100 v l/h	v MPa	<b>-4</b> = 4-polni	<b>Ge</b> = bencinski motor, bencin <b>De</b> = dizelski motor, dizel	<b>Cage</b> = robustni cevni okvir <b>Skid</b> = stacionarno ogrodje <b>Classic</b> = preprosta oprema <b>Adv</b> = napredno, napredna oprema

# HD CAGE 30 KW



## Odstrani tudi najbolj trdovratno umazanijo

Tudi najbolj trdovratne umazanije ne morejo kljubovati 1000 barom delovnega tlaka našega novega čistilnika z najvišjim tlakom HD 9/100 z izjemno zmogljivostjo čiščenja in hkrati nizko porabo vode. To zagotavlja zmogljiva industrijska visokotlačna črpalka podjetja WOMA, ki prepriča z visoko volumetrično učinkovitostjo. Prilagodljiva naprava je primerna za raznovrstne uporabe.

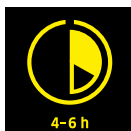

### 1 Zmogljiva industrijska visokotlačna črpalka

- Bat iz trde kovine za dolgo življenjsko dobo.
- Sestava, ki omogoča preprosto servisiranje, za preprosto zamenjavo obrabnih delov, kot so ventili, tesnila ali bati.

### 2 Priročna pištola WOMA

- Ergonomski ročaj in majhna teža za uporabniku prijazno upravljanje.
- Neutrudljivo delo zaradi zmanjšanih pritisnih sil.



### HD 9/100-4 Cage Advanced

### HD 9/100-4 Cage Classic

- Ventil za tlačno razbremenitev za preprosto in udobno upravljanje
- Serijska predtlačna vodna črpalka
- Serijski indikator nizkega nivoja vode

- Serijska predtlačna vodna črpalka
- Serijski indikator nizkega nivoja vode

#### Tehnični podatki

Vrsta toka	Ph / V / Hz	3 / 380-415 / 50	3 / 380-415 / 50
Priključna moč	kW	30	30
Pretok	l/h	900	900
Delovni tlak	bar / MPa	1000 / 100	1000 / 100
Najv. tlak	bar / MPa	1150 / 115	1150 / 115
Maks. temperatura dotočne vode	°C	60	60
Teža	kg	400	390
Dimenzije (D × Š × V)		1385 × 790 × 1090	1385 × 790 × 1090

#### Oprema

Ročna razpršilna pištola		Pištola UHP (Dry Shut)	Pištola UHP (Dump Gun)
Visokotlačna cev	m	20	20
Razpršilna cev	mm	750	750
Šoba		Šoba z okroglim curkom	Šoba z okroglim curkom
Vgrajeni vodni filter		■	■
Samodejna tlačna razbremenitev		■	■
Indikator nizkega nivoja vode		■	■
Kataloška št.		1.812-002.0	1.812-000.0
Cena		pokličite	24.867,50

■ Vključeno v obseg dobave. Nezavezujoča priporočena prodajna cena brez DDV.

# HD CAGE 30 KW



## Za največjo zmogljivost čiščenja površine

Prilagodljiv in mobilni model iz našega kompaktnega razreda UHP, ki smo ga razvili za velike umazanije, navdušuje z vsestranskimi možnostmi uporabe. 500 barov delovnega tlaka in pretoka vode 1800 l/h zagotavljata zmogljivost čiščenja 30 kW, ki tudi na velikih površinah zagotovi najboljše rezultate. Enota Cage pa napravo zanesljivo ščiti tudi pri najtežjih nalogah.

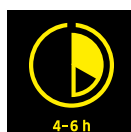

### 1 Ventil za tlačno razbremenitev

- Ventil za tlačno razbremenitev zniža tlak v cevi, da je slednja ob zaprti pištoli bolj prožna.
- Prepreči nenadni sunek, saj se tlak ob sprožitvi pištole poveča počasi.

### 2 Velika mobilnost

- Velika kolesa in optimalno težišče zagotavljajo veliko mobilnost naprave – kljub njeni velikosti.
- Priročen kavelj žerjava omogoča preprosto prevažanje tudi po zahtevnem terenu.

### HD 18/50-4 Cage Adv

### HD 18/50-4 Cage Classic

- Samodejna tlačna razbremenitev
- Predtlačna vodna črpalka (izbirno)
- Serijski indikator nizkega nivoja vode

- Predtlačna vodna črpalka (izbirno)
- Serijski indikator nizkega nivoja vode

#### Tehnični podatki

		HD 18/50-4 Cage Adv	HD 18/50-4 Cage Classic
Vrsta toka	Ph / V / Hz	3 / 380-415 / 50	3 / 380-415 / 50
Priključna moč	kW	30	30
Pretok	l/h	1800	1800
Delovni tlak	bar / MPa	500 / 50	500 / 50
Najv. tlak	bar / MPa	620 / 62	620 / 62
Maks. temperatura dotočne vode	°C	maks. 60	maks. 60
Teža	kg	310	310
Dimenzije (D × Š × V)	mm	1320 × 780 × 1090	1320 × 780 × 1090

#### Oprema

		HD 18/50-4 Cage Adv	HD 18/50-4 Cage Classic
Ročna razpršilna pištola		Industrijska pištola	Industrijska pištola
Visokotlačna cev	m	20 / zelo močno	20 / zelo močno
Razpršilna cev	mm	700	700
Šoba		Šoba Power	Šoba Power
Vgrajeni vodni filter		■	■
Samodejna tlačna razbremenitev		■	-
Indikator nizkega nivoja vode		■	■
Kataloška št.		1.367-162.0	1.367-160.0
Cena		16.747,50	13.702,50

■ Vključeno v obseg dobave. Nezavezujoča priporočena prodajna cena brez DDV.

# HD CAGE 15 KW



## Vstopite v svet čistilnikov z najvišjim tlakom

Z delovnim tlakom od 350 do 500 barov te naprave predstavljajo vstop v kompaktni razred UHP. Naprave so zaradi oblikovanja Cage izjemno trpežne in nepopustljive proti umazaniji ter omogočajo varno natovarjanje in preprosto prevažanje s pametnim načelom vozička z dvema kolesoma.

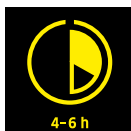

### 1 Visokozmogljiva črpalka z rolično gredjo

- Zanesljiva in z dolgo življenjsko dobo: Kärcherjeva visokozmogljiva črpalka z rolično gredjo zagotovi optimalni tlak.

### 2 Varno shranjevanje

- Dodatno opremo in orodje lahko shranjujete v zaščitenem predalu. Tako je vedno vse pospravljeno.

## HD 9/50-4 Cage

## HD 13/35-4 Cage

- Robustna industrijska pištola
- Indikator nizkega nivoja vode (izbirno)

- Robustna industrijska pištola
- Indikator nizkega nivoja vode (izbirno)

### Tehnični podatki

		HD 9/50-4 Cage	HD 13/35-4 Cage
Vrsta toka	Ph / V / Hz	3 / 400 / 50	3 / 400 / 50
Priključna moč	kW	15	15
Pretok	l/h	500-900	500-1300
Delovni tlak	bar / MPa	150-500 / 15-50	100-350 / 10-35
Najv. tlak	bar / MPa	640 / 64	450 / 45
Maks. temperatura dotočne vode	°C	60	60
Teža	kg	190	190
Dimenzije (D × Š × V)	mm	930 × 800 × 920	930 × 800 × 920

### Oprema

		HD 9/50-4 Cage	HD 13/35-4 Cage
Ročna razpršilna pištola		Industrijska pištola	Industrijska pištola
Visokotlačna cev	m	10 / zelo močno	10 / zelo močno
Razpršilna cev	mm	700	700
Šoba		Šoba Power	Šoba Power
Vgrajeni vodni filter		■	■
Samodejna tlačna razbremenitev		-	-
Indikator nizkega nivoja vode		-	-
Kataloška št.		<b>1.367-156.0</b>	<b>1.367-154.0</b>
Cena		<b>7.247,10</b>	<b>7.277,55</b>

■ Vključeno v obseg dobave. Nezavezujoča priporočena prodajna cena brez DDV.



# HD CAGE 15 KW



## Največja prilagodljivost pri težkih nalogah

Varčen in zanesljiv bencinski motor nudi maksimalno neodvisnost. Naprava zaradi vodnega tlaka 350 ali 500 barov obvlada tudi najtežje čistilne naloge in jih prestane brez poškodb.

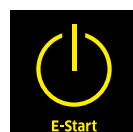
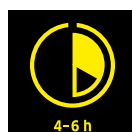

### 1 Industrijska ročna razpršilna pištola

- Robustna in dolgotrajna: Kärcherjevo novo industrijsko ročno razpršilno pištolo smo zasnovali posebej za najtežje pogoje dela.

### 2 Regulacija števila vrtljajev

- Število vrtljajev se v stanju pripravljenosti regulira samodejno. To ščiti motor in hkrati varčuje z energijo.

## HD 9/50 Ge Cage

## HD 13/35 Ge Cage

- Robustna industrijska pištola
- Indikator nizkega nivoja vode (izbirno)
- Regulacija števila vrtljajev

- Robustna industrijska pištola
- Indikator nizkega nivoja vode (izbirno)
- Regulacija števila vrtljajev

### Tehnični podatki

		HD 9/50 Ge Cage	HD 13/35 Ge Cage
Proizvajalec motorja		Honda	Honda
Vrsta motorja		GX 660/bencin	GX 660/bencin
Moč motorja	kW	16	16
Pretok	l/h	500-900	500-1300
Delovni tlak	bar / MPa	150-500 / 15-50	100-350 / 10-35
Najv. tlak	bar / MPa	640 / 64	450 / 45
Maks. temperatura dotočne vode	°C	60	60
Teža	kg	135	135
Dimenzije (D × Š × V)	mm	930 × 800 × 920	930 × 800 × 920

### Oprema

		HD 9/50 Ge Cage	HD 13/35 Ge Cage
Ročna razpršilna pištola		Industrijska pištola	Industrijska pištola
Visokotlačna cev	m	10 / zelo močno	10 / zelo močno
Razpršilna cev	mm	700	700
Šoba		Šoba Power	Šoba Power
Vgrajeni vodni filter		■	■
Samodejna tlačna razbremenitev		-	-
Indikator nizkega nivoja vode		-	-
Kataloška št.		<b>1.367-506.0</b>	<b>1.367-505.0</b>
Cena		<b>9.947,00</b>	<b>9.419,20</b>

■ Vključeno v obseg dobave. Nezavezujoča priporočena prodajna cena brez DDV.

## WOMA - INDIVIDUALNE KONFIGURACIJE V 4 KORAKIH

WOMA je zaradi doslednih naložb v raziskave in razvoj, pionirskega duha ter navdušenja za inovacije že desetletja vodilno podjetje na področju tehnologije in inovacij tehnike visokotlačnih vodnih curkov. WOMA razvija sisteme, ki dosežejo vodne tlake do 4000 barov in pretok okrog 1800 litrov na minuto. V sklopu skupine Kärcher, vodilnega na trgu za čistilno tehniko, ima WOMA pomembno vlogo tudi na mednarodni ravni.



### 1 Črpalka

Ultravisokotlačne črpalke podjetja WOMA z nizko hitrostjo in majhno obrabo odlikujejo delovni tlaki do 4000 barov, dolge življenjske dobe in dolgi vzdrževalni intervali.

### 2 Sistemsko upravljanje

WOMA ponuja primeren sistem glede na način uporabe in specifikacijo strank, od upravljanja Classic za delovanje Dump Gun do lahko razumljivega upravljanja Expert. Upravljanje Expert na primer prepriča z nadzorom stanja delovanja ter reguliranjem tlaka/števila vrtljajev za visoko varnost delovanja in učinkovito uporabo virov.

### 3 Pogon

Pogon ultravisokotlačne črpalke prevzamejo po izbiri robustni dizelski motorji ali elektromotorji brez emisij z razredom energijske učinkovitosti IE3. Glede na posamezno zakonodajo se vgradijo dizelski motorji z ustreznimi ravnmi emisij.

### 4 Možnosti sestave

Popolna prilagodljivost pri sestavi: Ultravisokotlačni agregat je mogoče sestaviti tako na preprostem osnovnem okvirju kot tudi na premični prikolici s pokrovom. Brez težav je možna tudi vgradnja v zabojnik ISO.

Več informacij najdete na spletni strani [www.woma.de](http://www.woma.de).



**Vsestranske možnosti uporabe s posebnim priborom**

1 Čiščenje toplotnega izmenjevalnika

2 Razlakiranje

3 Čiščenje opažev

4 Čiščenje površin

5 Sanacija betona

**Več informacij na zahtevo.**

## OBSEŽNA DODATNA OPREMA ZA OPTIMALNE REZULTATE PRI NAJRAZLIČNEJŠIH VRSTAH UPORABE

Naši čistilniki z najvišjim tlakom UHP navdušujejo z vrhunsko zmogljivostjo. Da lahko to zmogljivost optimalno izkoristite za najrazličnejše vrste uporabe, na primer za čiščenje opažev ali sanacijo betona, vam ponujamo veliko odlično prilagojene opreme. Če pa boste potrebovali nadaljnje posebne rešitve, ima naš strokovni center WOMA za vas zagotovo primerno ponudbo.



## STROJ

## DODATNA OPREMA

## UPORABA



Ročno vodene pištole  
in vrtljive šobe



Čiščenje opažev  
Sanacija betona



Obdelava površine

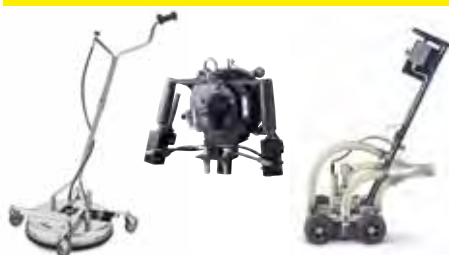

Razlakiranje ladij  
Razlakiranje in kabine za lakiranje



Čiščenje cevi



Čiščenje toplotnega izmenjevalnika  
Čiščenje cevi



Čiščenje notranjosti rezervoarjev



Čiščenje rezervoarjev in silosov  
Čiščenje posod za mešalnike



## IZJEMNA VARNOST. NEVERJETNA UGLAJENOST.

Varno delo še nikdar ni bilo tako privlačno! Kärcherjeva nova delovna oprema nakazuje najnovejše trende na področju varnosti in estetike. Ne nudi le zanesljive zaščite pred umazanijo, mokroto, hrupom in poškodbami, ampak narekuje tudi modne trende. Visokokakovostni materiali so preprosti za vzdrževanje, robustni in izjemno odporni. Poleg tega omogočajo tudi optimalno svobodo gibanja in izjemno udobnost. Kärcher nudi za vsak način uporabe pravo rešitev za zaščito na delovnem mestu. Za varnejše delo.





#### Obleka za zaščito pred visokim tlakom

Naša zaščitna obleka pred visokim tlakom vas povsem zaščiti pred vodnimi curki z do 1000 bar. Obleka je posebej lahka, zračna in se lahko opere. Tudi šivi so popolnoma vodotesni. Ščiti vas pred urezninami, hkrati pa se lahko svobodno premikate. Odsevniki na rokah in nogah poskrbijo za vidljivost in vam tako zagotavljajo dodatno varnost.

#### Zaščitne obleke pred mokroto

Kärcherjeve zaščitne obleke v izvedbah „Classic“ in „Advanced“ telo učinkovito ščitijo pred zunanjimi vplivi. Posebej pri uporabi visokotlačnih čistilnikov in čistilnikov z najvišjim tlakom.

#### Zaščita za sluh in glavo

Zamaški za uho z držalom iz vrvi, zložljive slušalke za zaščito sluha ali celotna čelada – Kärcher ponuja ustrezno rešitev za vsako delovno nalogo.

#### Zaščitna očala

V Kärcherjevih zaščitnih očalih je zbrano celotno znanje proizvajalca blagovne znamke uvex. Zaradi inovativne tehnike in športne oblike so pomemben pripomoček za varnost pri delu, obenem pa tudi idealen spremljevalec pri prostočasnih dejavnostih.

#### Zaščitne rokavice

S Kärcherjevimi zaščitnimi rokavicami so prsti posebej dobro zaščiteni.

#### Zaščitna oprema UHP

Zaščitno oblačilo do 3000 bar je na voljo v strokovnem UHP-centru WOMA.

Dodatna oprema	Oznaka	Slika	Velikost	Kataloška št.	UT	Cena
<b>Oblačila za zaščito pred visokim tlakom</b>						
Obleka za zaščito pred visokim tlakom	1	M		6.547-055.0	02	<b>2.736,18</b>
Obleka za zaščito pred visokim tlakom	1	L		6.547-056.0	02	<b>2.736,18</b>
Obleka za zaščito pred visokim tlakom	1	XL		6.547-057.0	02	<b>2.736,18</b>

Nezavezujoča priporočena prodajna cena brez DDV.

## PROFESIONALNI SESALNIKI ZA SUHO/MOKRO SESANJE ZA VSE PRILOŽNOSTI

Vsak profesionalni uporabnik ve, da sesalna moč še zdaleč ni vse, kar definira dejansko zmogljivost naprave. Odločilen je celoten sklop z vsemi filtri, upravljalnimi elementi, ergonomijo, odpornostjo in najboljšo dodatno opremo. Že desetletja na tem področju z inovativnimi tehnologijami postavljamo nova merila, pri čemer največ pozornosti namenjamo odličnemu razmerju med ceno in zmogljivostjo.



### Kazalo - mokro-suhi sesalniki, industrijski sesalniki, suhi sesalniki

Mokro-suhi sesalniki	stran 202
Dodatna oprema za mokro-suhe sesalnice	stran 214
Industrijska sesalna tehnika	stran 222
Suhi sesalniki	stran 226
Sesalniki oken/površin	stran 234
Dodatna oprema za suhe sesalnice	stran 236



**NT 50/1 Tact Te L**

S 50-litrsko posodo za delo brez prekinitve, nastavljivim ročajem, odtočno cevjo in številnimi premišljenimi podrobnostmi je NT 50/1 Tact Te največji sesalnik nove serije Tact in ima hkrati največ opreme.

**NT 40/1 Tact Te L**

Novi NT 40/1 Tact Te navdušuje z izjemno sesalno zmogljivostjo – tudi pri velikih količinah finega prahu. Poleg tega prepriča s prostornino posode in hkrati z zelo kompaktno obliko. Za še udobnejšo uporabo je dodatno na voljo še ročaj.

**NT 30/1 Tact Te L**

NT 30/1 Tact Te je strokovnjak za fini prah med sesalniki za suho/mokro sesanje in je vedno tam, kjer obrtniki potrebujejo izvrstno zmogljivost – bodisi v delavnici ali pri težavnih delih na gradbišču. Zato obrtniki enostavno vzljubijo ta robustni in zmogljivi sesalnik z dolgo življenjsko dobo.

**Pomen oznak naprav:**

Vrsta naprave	Prostornina posode	Turbine	Filtrirna tehnika	Vrsta in oprema
Primer: NT	75	2	Tact <sup>2</sup>	Me Tc
NT = sesalniki za mokro/suho sesanje	V imenih izdelkov s kombinacijo številik označuje prva številka prostornino posode (v litrih).	V imenih izdelkov s kombinacijo številik označuje druga številka število turbin.	<b>Tact<sup>2</sup></b> : dvojno samodejno čiščenje filtra, sesalnik s ploščatim nagubanim filtrom <b>Tact</b> : samodejno čiščenje filtra, sesalnik s ploščatim nagubanim filtrom <b>Ap</b> : polsamodejno čiščenje filtra, sesalnik s ploščatim nagubanim filtrom Brez dodatka: Sesalnik s patronskim filtrom	<b>brez oznake</b> = standardna oprema <b>Classic</b> = naprava s preprosto opremo <b>Adv</b> = napredno, naprava z dodatno opremo <b>Me</b> = posoda iz nerjavnega jekla <b>Tc</b> = Tilting chassis, prekucno vozno ogrodje <b>Ec</b> = brezkrtačna turbina <b>Te</b> = samodejna vtičnica <b>L</b> = preverjen za razred prahu L zdravju rahlo škodljiv prah <b>M</b> = preverjen za razred prahu M zdravju srednje škodljiv prah <b>H</b> = preverjen za razred prahu H zdravju zelo škodljiv prah <b>Z22</b> = sesalnik z zaščito pred eksplozijo za cono 22 <b>Mwf</b> = gasilski sesalnik z varnostnim stikalom PRCD-K <b>Eco K</b> = vodni sesalnik z vgrajeno črpalko za umazano vodo <b>Bs</b> = sesalnik za peke

## RAJE SESANJE KOT IZKAŠLJEVANJE

Naša pljuča preprosto niso narejena za droben prah. Niti ko gre za majhne količine. Že te so lahko zelo nevarne. Statistično se kronično obstruktivne bolezni pljuč (COPD) namreč uvrščajo na visoko tretje mesto. Stroški zdravljenja znašajo več milijard evrov. Koliko pa je vredno vaše zdravje?



### Vsak sesalnik je le tako dober kot njegov filter.

Prah je kompleksna mešanica zraka in trdnih delcev različnih velikosti in oblik. Tudi po kemični sestavi in fizikalnih lastnosti je lahko prah zelo različen. Na podlagi teh veličin je prah razvrščen v različne razrede. Tudi posebno nevarna azbestna in mineralna vlakna (manjša od 5 µm), na primer, lahko prodrejo globoko v dihalne poti. Da lahko izberete ustrezen sesalnik na podlagi opravljene oceni tveganja, je zelo pomembno, da natančno poznate posamezne razredov prahu.

Če preprečimo prašenje, prah ne more ogroziti nikogar. Prašenje lahko učinkovito preprečimo le z neposrednim sesanjem na električnem orodju. Če to ni mogoče, lahko prah na več načinov prah vežemo, sesamo ali pa z zaščitno opremo za dihala preprečimo njegov vstop v naša pljuča.

### Wood

Naš novi svežasti filter se prilaga v vse nove, enomotorne sesalnike Tact. Osem sveč s premazom PTFE nadvse učinkovito zadrži prah lesa in vlaken vseh vrst. Zajamčena stopnja zadrževanja prahu: 99,9%.

### Safety/HEPA

Prvi H-filter s čistilno funkcijo za sesalnike za suho/mokro sesanje. Enostopenjski filter – ekskluzivno samo pri Kärcherju. Zajamčena stopnja zadrževanja prahu: 99,995% (HEPA).

### Ultimate

Za uporabo pri intenzivnem prašenju, npr. pri brušenju svežega betona ali pri delu s tonerji, imamo najboljšo rešitev filtracije: naš filter PTFE. Primeren za vse enomotorne modele NT Tac in Ap. Zajamčena stopnja zadrževanja prahu: 99,9%.

### Wet & Dry

Ti filtri PES (serijsko z našimi novimi sesalniki NT Tact) prinašajo zelo dobre rezultate tako pri mokrem kot tudi suhem sesanju. Zajamčena stopnja zadrževanja prahu: 99,9%.

### Dry

Ti papirni filtri so tudi cenovno dobra izbira za suho sesanje. Primerni za vse enomotorne modele NT Tac in Ap. Zajamčena stopnja zadrževanja prahu: 99,9%.

## RAZRED ZASE V VSEH RAZREDIH

Barvno ločevanje še nikoli ni bilo tako zanesljivo. Naši filtri z barvnimi oznakami jasno označujejo, čemu so namenjeni. Rjava označuje prah lesa in vlaknat prah. Rdeča pomeni HEPA. Črna označuje najzahtevnejšo uporabo. Modra pomeni vsestransko uporabo. Zelena označuje suh prah in visoko gospodarnost.

**NOVO**

**SVEČASTI FILTRI**  
Wood  
Razred prahu: M+L



**WOOD**





- Prvič omogoča sesanje vlaknatega prahu brez filtrske vrečke.
- Jamči visoko sesalno moč (brez blokiranja!).
- Neobčutljiv na vlago in odporen proti razkrajanju.

**NOVO**

**PLOŠČAT NAGUBAN FILTER**  
Safety/HEPA  
Razred prahu: H



**SAFETY/HEPA**





- Primeren za sesanje zdravju škodljivih in eksplozivnih vrst prahu.
- Novi H-filter PTFE je prvi H-filter z možnostjo čiščenja na trgu. S tem omogoča tudi sesanje velikih količin drobnega prahu brez filtrske vrečke.
- Pri sesanju zdravju škodljivih vrst prahu je treba uporabljati komplet varnostnih filtrov ali vrečko za odstranjevanje.

**PLOŠČAT NAGUBAN FILTER**  
Ultimate  
Razred prahu: M+L



**ULTIMATE**





- Neobčutljiv na vlago in odporen proti razkrajanju.
- Daljša življenjska doba filtra omogoča še večjo gospodarnost.
- Jamči visoko sesalno moč (brez blokiranja!).

**PLOŠČAT NAGUBAN FILTER**  
Wet & Dry  
Razred prahu: M+L



**WET & DRY**











- Neobčutljiv na vlago in odporen proti razkrajanju.
- Daljša življenjska doba filtra omogoča še večjo gospodarnost.
- Zelo primeren za pogosto menjavanje med mokrim in suhim sesanjem.

**PLOŠČAT NAGUBAN FILTER**  
Dry  
Razred prahu: M+L



**DRY**









- Visoka sesalna moč pri sesanju drobnega prahu.
- Visoka stopnja zadrževanja prahu.
- Po sesanju tekočin je treba filter osušiti!

# MOKRO-SUHI SESALNIKI: ZMOGLJIVI IN VSESTRANSKI

Paleta modelov mokro-suhih sesalnikov je rezultat več desetletij izkušenj, ki jih ima podjetje Kärcher z uporabniki po vsem svetu. Naj gre za obrtnike, čistilce objektov ali čistilce vozil – v naši pestri ponudbi bo vsakdo našel pravi mokro-suhi sesalnik za svoje potrebe.

	 NT 65/2 Tact² do NT 75/2 Tact²	 NT 30/1 Tact do NT 50/1 Tact	 NT 65/2 Ap do NT 75/2 Ap	 NT 20/1 Ap do NT 40/1 Ap	 NT 70/1 do NT 70/3	 NT 27/1 do NT 48/1
	Razred Tact		Razred Ap		Razred Standard	
<b>Tekočine</b>						
Manjše količine		□		□		■
Večje količine	□		□		■	
<b>Groba umazanija</b>						
Manjše količine		□		■		□
Večje količine	□		■		□	
<b>Fin prah</b>						
Manjše količine			■	■		
Večje količine		■				
Največje količine	■					

□ primerno ■ priporočeno





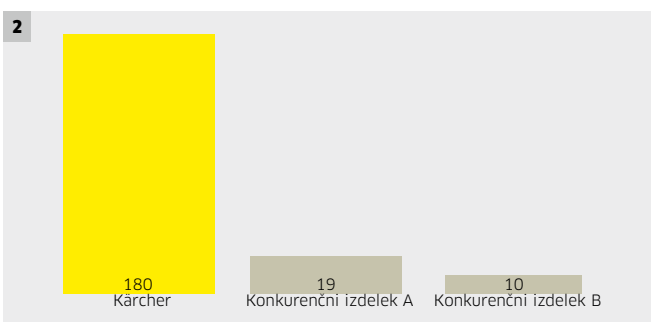
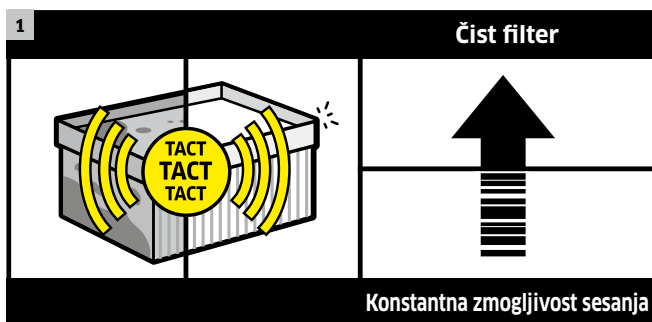

### Optimalen sesalnik za vsako uporabo

Kärcherjevi mokro-suhi sesalniki so kos vsem nalogam – od mokrih do suhih: z vsestranskimi in posebnimi napravami.

- 1 Sesalnik Tact: razvit za velike količine finega prahu – za delo z in brez električnega orodja.
- 2 Sesalnik Ap: izjemen vsestranski sesalnik za tekoče ali vlažne madeže ter fin kovinski prah.
- 3 Običajni sesalnik: zasnovan za sesanje večjih količin tekočin in grobe umazanije.



### 3 EN 60335-2-69 / IEC 60335-2-69

Razred prahu	Maks. prepustnost	Primeren za	Uporaba
L 	≤ 1,0 %	<ul style="list-style-type: none"> <li>■ Prah z vrednostjo AGW &gt; 1 mg/m<sup>3</sup></li> </ul>	<ul style="list-style-type: none"> <li>■ Apneni prah</li> <li>■ Mavčni prah</li> </ul>
M 	< 0,1 %	<ul style="list-style-type: none"> <li>■ Prah z vrednostjo AGW ≥ 0,1 mg/m<sup>3</sup></li> <li>■ Lesni prah do maks. 1200 W/50 l</li> </ul>	<ul style="list-style-type: none"> <li>■ Lesni prah (bukev, hrast)</li> <li>■ Prah laka</li> <li>■ Prah keramike</li> <li>■ Prah plastike</li> </ul>
H 	< 0,005 %	<ul style="list-style-type: none"> <li>■ Prah z vrednostjo AGW &lt; 0,1 mg/m<sup>3</sup></li> <li>■ Rakotvoren prah (§35 GeStoffV - nemška odločba o nevarnih snoveh)</li> <li>■ Patogen prah</li> </ul>	<ul style="list-style-type: none"> <li>■ Rakotvoren prah (svinec, premog, kobalt, nikelj, katran, baker, kadmij itd.)</li> <li>■ Plesen, bakterije</li> <li>■ Kllice</li> <li>■ Formaldehid</li> </ul>
Dodatna zahteva za azbest*	< 0,005 %	<ul style="list-style-type: none"> <li>■ Azbestni prah</li> </ul>	<ul style="list-style-type: none"> <li>■ Azbestni prah iz radiatorjev, ki ponoči shranjujejo toploto, ali zaščitnih požarnih sten</li> </ul>
Eksploziven prah (območje ATEX 22) 	Kot razredi prahu L, M ali H z dodatnimi zahtevami	<ul style="list-style-type: none"> <li>■ Prah eksplozijskih razredov v območju 22</li> </ul>	<ul style="list-style-type: none"> <li>■ Prah papirja</li> <li>■ Prah moke</li> </ul>

\* Zavezujoč za Nemčijo v skladu s TRGS 519.  
AGW = mejna vrednost na delovnem mestu.

#### 1 Tact - sistem za samodejno čiščenje filtra

Naši profesionalni mokro-suhi sesalniki s patentiranim sistemom Tact omogočajo neprekinjeno delo tudi, ko morate posesati velike količine finega prahu. Filter se samodejno očisti s ciljanimi močnimi sunki zraka. Postopek se sproži samodejno, moč sesanja pa ves čas ostane visoka. Druge prednosti: minimalni stroški vzdrževanja in dolga življenjska doba filtra.

#### 2 Življenjska doba filtra pri sesanju finega prahu s sesalnikom NT 30/1 Tact Te L

Vrsta prahu: mineralni prah kategorije A.

Temperatura: sobna temperatura.

Dodatna oprema: v obseg dobave so vključeni glavni filter in cevi.

Konkurenčne naprave: primerljiva oprema in velikost posode.

Kärcher 180\*

Konkurenčni izdelek A 19\*

Konkurenčni izdelek B 10\*





\* Navedbe v kg, največja količina prahu, ki jo je mogoče posesati, preden je treba glavni filter ročno očistiti ali zamenjati.

#### 3 Razredi prahu

Razred L: stopnja nevarnosti prahu razreda L je zelo nizka. Prepustnost filtra L sme znašati največ 1 odstotek testnega prahu. To zahtevo z lahkoto izpolnjujejo vsi Kärcherjevi ploščati nagubani filtri, saj so vsi certificirani tudi za razred prahu M! Zakonsko določena mejna vrednost na delovnem mestu za prah L je lahko višja od 1 mg/m<sup>3</sup>. Posebni ukrepi za odstranjevanje prahu L niso potrebni.

Razred M: prah razreda M velja za nevarnega. Maksimalna prepustnost preizkušene sesalnika M mora znašati manj kot 0,1 odstotka. Zakonsko določena mejna vrednost na delovnem mestu za prah M je lahko večja od 0,1 mg/m<sup>3</sup>. Odstranjevanje prahu M mora potekati povsem brez ostankov prahu.

Razred H: prah razreda H velja za zelo nevarnega. Maksimalna prepustnost preizkušene sesalnika H mora znašati manj kot 0,005 odstotka. Zakonsko določena mejna vrednost na delovnem mestu za prah H je manjša od 0,1 mg/m<sup>3</sup>. Zaradi zelo visoke stopnje nevarnosti tega rakotvornega in patogenega prahu mora odstranjevanje potekati povsem brez ostankov prahu.

	Cena	Kataloška št.	Prostornina posode (l)	Pretok zraka (l/s)	Vakuum (mbar/kPa)	Razred zaščite	Antistatična priprava ali celoten antistatičen sistem (vključno z električno prevodno sesalno cevjo)	Ploščat naguban filter	Polsamodejno čiščenje filtra	Samodejno čiščenje filtra Tact	Stran
	<b>Razred Tact</b>										
NT 75/2 Tact² Me Tc	1.502,20	1.667-289.0	75	2 × 74	254 / 25,4	II	-	■	-	■	207
NT 75/2 Tact² Me	1.370,25	1.667-288.0	75	2 × 74	254 / 25,4	I	▲	■	-	■	207
NT 65/2 Tact² Tc	1.228,15	1.667-287.0	65	2 × 74	254 / 25,4	II	-	■	-	■	207
NT 65/2 Tact²	1.106,35	1.667-286.0	65	2 × 74	254 / 25,4	I	▲	■	-	■	207
NT 55/2 Tact² Me I	2.080,75	1.667-237.0	55	2 × 74	254 / 25,4	I	●	■	-	■	207
NT 50/1 Tact Te L	740,95	1.148-411.0	50	74	254 / 25,4	I	●	■	-	■	208
NT 40/1 Tact Te L	619,15	1.148-311.0	40	74	254 / 25,4	I	●	■	-	■	208
NT 30/1 Tact Te Adv L	629,30	1.148-281.0	30	74	254 / 25,4	I	●	■	-	■	208
NT 30/1 Tact Te L	568,40	1.148-211.0	30	74	254 / 25,4	I	●	■	-	■	208
NT 30/1 Tact L	477,05	1.148-201.0	30	74	254 / 25,4	I	●	■	-	■	208
	<b>Razred Ap</b>										
NT 75/2 Ap Me Tc	1.146,95	1.667-292.0	75	2 × 74	254 / 25,4	II	-	■	■	-	209
NT 65/2 Ap	810,99	1.667-291.0	65	2 × 74	254 / 25,4	II	-	■	■	-	209
NT 30/1 Ap L	320,00	1.148-221.0	30	74	254 / 25,4	II	-	■	■	-	209
NT 22/1 Ap Te L	192,85	1.378-610.0	22	71	255 / 25,5	I	-	-	■	-	209
NT 22/1 Ap L	157,33	1.378-600.0	22	71	255 / 25,5	II	-	-	■	-	209
	<b>Razred Standard</b>										
NT 70/3 Me Tc	1.045,45	1.667-274.0	70	3 × 74	254 / 25,4	II	-	-	-	-	210
NT 70/2 Tc	735,88	1.667-271.0	70	2 × 74	254 / 25,4	II	-	-	-	-	210
NT 70/2 Adv	832,30	1.667-278.0	70	2 × 74	254 / 25,4	II	-	-	-	-	210
NT 70/2 Me	761,25	1.667-275.0	70	2 × 74	254 / 25,4	II	-	-	-	-	210
NT 70/3	781,55	1.667-270.0	70	3 × 74	254 / 25,4	II	-	-	-	-	211
NT 70/2	654,68	1.667-269.0	70	2 × 74	254 / 25,4	II	-	-	-	-	211
NT 27/1 Me	232,44	1.428-100.0	27	67	200 / 20	II	-	-	-	-	211
NT 27/1	201,99	1.428-500.0	27	67	200 / 20	II	-	-	-	-	211
	<b>Varnostni sesalniki</b>										
NT 80/1 B1 M S	2.831,85	1.667-267.0	80	56	235 / 23,5	I	▲	-	-	-	212
NT 75/1 Me Ec H Z22	2.791,25	1.667-239.0	75	61	220 / 22	I	▲	■	-	-	212
NT 50/1 Tact Te M	933,80	1.148-435.0	50	74	254 / 25,4	I	▲	■	-	■	213
NT 30/1 Tact Te M	746,03	1.148-235.0	30	74	254 / 25,4	I	▲	■	-	■	213
NT 50/1 Tact Te H	1.013,99	1.148-437.0	50	74	254 / 25,4	I	▲	■	-	■	212
NT 30/1 Tact Te H	857,68	1.148-237.0	30	74	254 / 25,4	I	▲	■	-	■	212
	<b>Posebni sesalniki</b>										
NT 611 Mwf	2.608,55	1.146-601.0	55	57	235 / 23,5	I	-	-	-	-	213
NT 611 Eco K	1.724,49	1.146-209.0	55	57	235 / 23,5	I	-	-	-	-	213
NT 40/1 Tact Bs	659,75	1.148-340.0	40	74	254 / 25,4	II	●	■	-	■	213

■ NOVO ■ Vključeno v obseg dobave. ● Antistatična priprava. ▲ Popoln antistatični sistem. Nezavezujoča priporočena prodajna cena brez DDV.



# RAZRED Tact<sup>2</sup>

NT 75/2 Tact<sup>2</sup> Me TcNT 65/2 Tact<sup>2</sup> TcNT 55/2 Tact<sup>2</sup> Me I

## Tehnični podatki

Pretok zraka	l/s	2 × 74	2 × 74	2 × 74
Vakuum	mbar / kPa	254 / 25,4	254 / 25,4	254 / 25,4
Prostornina posode	l	75	65	55
Maks. zmogljivost sesanja	W	2760	2760	2760
Napetost	V	220-240	220-240	220-240
Standardna nazivna širina		DN 40	DN 40	DN 40
Dolžina kabla	m	10	10	10
Teža	kg	27,5	26,5	44,8
Dimenzije (D × Š × V)	mm	575 × 490 × 880	575 × 490 × 880	710 × 570 × 1070

## Oprema

Sesalna cev	m	4 / s kolenom	4 / s kolenom	4 / s kolenom
Kovinska sesalna cev 2 × 0,5 m		■	■	■
Filtrska vrečka		Papir	Papir	-
Talna šoba za mokro-sucho sesanje	mm	360	360	360
Ozka šoba		■	■	■
Posoda iz nerjavnega jekla		■	-	■
Ploščat naguban filter		PES	PES	Papir
Kataloška št.		<b>1.667-289.0</b>	<b>1.667-287.0</b>	<b>1.667-237.0</b>
Cena		<b>1.502,20</b>	<b>1.228,15</b>	<b>2.080,75</b>

■ Vključeno v obseg dobave. Nezavezujoča priporočena prodajna cena brez DDV.

NT 75/2 Tact<sup>2</sup> MeNT 65/2 Tact<sup>2</sup>

## Tehnični podatki

Pretok zraka	l/s	2 × 74	2 × 74
Vakuum	mbar / kPa	254 / 25,4	254 / 25,4
Prostornina posode	l	75	65
Maks. zmogljivost sesanja	W	2760	2760
Napetost	V	220-240	220-240
Standardna nazivna širina		DN 40	DN 40
Dolžina kabla	m	10	10
Teža	kg	27,5	26,5
Dimenzije (D × Š × V)	mm	630 × 545 × 920	575 × 490 × 880

## Oprema

Sesalna cev	m	4 / s kolenom	4 / s kolenom
Kovinska sesalna cev 2 × 0,5 m		■	■
Filtrska vrečka		Papir	Papir
Talna šoba za mokro-sucho sesanje	mm	360	360
Ozka šoba		■	■
Posoda iz nerjavnega jekla		■	-
Ploščat naguban filter		Papir	Papir
Kataloška št.		<b>1.667-288.0</b>	<b>1.667-286.0</b>
Cena		<b>1.370,25</b>	<b>1.106,35</b>

■ Vključeno v obseg dobave. Nezavezujoča priporočena prodajna cena brez DDV.

# RAZRED Tact



NT 50/1 Tact Te L



NT 40/1 Tact Te L

## Tehnični podatki

Pretok zraka	l/s	74	74
Vakuum	mbar / kPa	254 / 25,4	254 / 25,4
Prostornina posode	l	50	40
Maks. zmogljivost sesanja	W	1380	1380
Napetost	V	220-240	220-240
Standardna nazivna širina		DN 35	DN 35
Dožina električnega kabla	m	7,5	7,5
Raven zvočnega tlaka EN 60335-2-69 Negotovost K = 1 dB(A)	dB(A)	69	69
Teža	kg	18,9	14,4
Dimenzije (D × Š × V)	mm	585 × 370 × 1020	560 × 370 × 658

## Oprema

Sesalna cev	m	4 / s kolenom	4 / s kolenom
Nerjavna sesalna cev 2 × 0,55 m		■	■
Filtrska vrečka		Koprena	Koprena
Talna šoba za mokro-suho sesanje	mm	360	360
Ozka šoba		■	■
Nastavek za električna orodja		■	■
Ročaj		■	■
Kataloška št.		<b>1.148-411.0</b>	<b>1.148-311.0</b>
Cena		<b>740,95</b>	<b>619,15</b>

■ Vključeno v obseg dobave. Nezavezujoča priporočena prodajna cena brez DDV.



NT 30/1 Tact Te Adv L



NT 30/1 Tact Te L



NT 30/1 Tact L

## Tehnični podatki

Pretok zraka	l/s	74	74	74
Vakuum	mbar / kPa	254 / 25,4	254 / 25,4	254 / 25,4
Prostornina posode	l	30	30	30
Maks. zmogljivost sesanja	W	1380	1380	1380
Napetost	V	220-240	220-240	220-240
Standardna nazivna širina		DN 35	DN 35	DN 35
Dožina električnega kabla	m	7,5	7,5	7,5
Raven zvočnega tlaka EN 60335-2-69 Negotovost K = 1 dB(A)	dB(A)	69	69	69
Teža	kg	14	14	13,9
Dimenzije (D × Š × V)	mm	560 × 370 × 580	560 × 370 × 580	560 × 370 × 580

## Oprema

Sesalna cev	m	4 / s kolenom	4 / s kolenom	2,5 / s kolenom
Nerjavna sesalna cev 2 × 0,55 m		■	■	■
Filtrska vrečka		Koprena	Koprena	Koprena
Talna šoba za mokro-suho sesanje	mm	360	360	360
Ozka šoba		■	■	■
Nastavek za električna orodja		■	■	-
Kataloška št.		<b>1.148-281.0</b>	<b>1.148-211.0</b>	<b>1.148-201.0</b>
Cena		<b>629,30</b>	<b>568,40</b>	<b>477,05</b>

■ Vključeno v obseg dobave. Nezavezujoča priporočena prodajna cena brez DDV.



# RAZRED AP



NT 75/2 Ap Me Tc



NT 65/2 Ap



NT 30/1 Ap L

## Tehnični podatki

Pretok zraka	l/s	2 × 74	2 × 74	74
Vakuum	mbar / kPa	254 / 25,4	254 / 25,4	254 / 25,4
Prostornina posode	l	75	65	30
Maks. zmogljivost sesanja	W	2760	2760	1380
Napetost	V	220-240	220-240	220-240
Standardna nazivna širina		DN 40	DN 40	DN 35
Dolžina kabla	m	10	10	7,5
Teža	kg	26,5	20	11,8
Dimenzije (D × Š × V)	mm	700 × 505 × 995	600 × 480 × 920	525 × 370 × 560

## Oprema

Sesalna cev	m	4 / s kolenom	4 / s kolenom	2,5 / s kolenom
Kovinska sesalna cev 2 × 0,5 m		■	■	■
Filtrska vrečka		Papir	Papir	Koprena
Talna šoba za mokro-suho sesanje	mm	360	360	300
Ozka šoba		■	■	■
Posoda iz nerjavnega jekla		■	-	-
Ploščat naguban filter		Papir	Papir	■
Kataloška št.		<b>1.667-292.0</b>	<b>1.667-291.0</b>	<b>1.148-221.0</b>
Cena		<b>1.146,95</b>	<b>810,99</b>	<b>320,00</b>

■ Vključeno v obseg dobave. Nezavezujoča priporočena prodajna cena brez DDV.



NT 22/1 Ap Te L



NT 22/1 Ap L

Akumulatorska izvedba na strani 130

## Tehnični podatki

Pretok zraka	l/s	71	71
Vakuum	mbar / kPa	255 / 25,5	255 / 25,5
Prostornina posode	l	22	22
Maks. zmogljivost sesanja	W	1350	1350
Napetost	V	220-240	220-240
Standardna nazivna širina		DN 35	DN 35
Dolžina kabla	m	6	6
Teža	kg	6,1	6,1
Dimenzije (D × Š × V)	mm	380 × 370 × 480	380 × 370 × 480

## Oprema

Sesalna cev	m	1,9 / s kolenom	1,9 / s kolenom
Plastična sesalna cev 2 × 0,5 m		-	■
Kovinska sesalna cev 2 × 0,5 m		■	-
Filtrska vrečka		Koprena	Koprena
Talna šoba za mokro-suho sesanje	mm	300	300
Ozka šoba		■	■
Kataloška št.		<b>1.378-610.0</b>	<b>1.378-600.0</b>
Cena		<b>192,85</b>	<b>157,33</b>

■ Vključeno v obseg dobave. Nezavezujoča priporočena prodajna cena brez DDV.

## RAZRED STANDARD



NT 70/3 Me Tc



NT 70/2 Tc

### Tehnični podatki

Pretok zraka	l/s	3 × 74	2 × 74
Vakuum	mbar / kPa	254 / 25,4	254 / 25,4
Prostornina posode	l	70	70
Maks. zmogljivost sesanja	W	3600	2400
Napetost	V	220-240	220-240
Standardna nazivna širina		DN 40	DN 40
Dolžina kabla	m	10	10
Teža	kg	28,8	25,4
Dimenzije (D × Š × V)	mm	700 × 510 × 990	680 × 510 × 990

### Oprema

Sesalna cev	m	4 / s kolenom	4 / s kolenom
Kovinska sesalna cev 2 × 0,5 m		■	■
Talna šoba za mokro-suho sesanje	mm	400	400
Ozka šoba		■	■
Patronski filter		Papir	Papir
Kataloška št.		<b>1.667-274.0</b>	<b>1.667-271.0</b>
Cena		<b>1.045,45</b>	<b>735,88</b>

■ Vključeno v obseg dobave. Nezavezujoča priporočena prodajna cena brez DDV.



NT 70/2 Adv



NT 70/2 Me

### Tehnični podatki

Pretok zraka	l/s	2 × 74	2 × 74
Vakuum	mbar / kPa	254 / 25,4	254 / 25,4
Prostornina posode	l	70	70
Maks. zmogljivost sesanja	W	2400	2400
Napetost	V	220-240	220-240
Standardna nazivna širina		DN 40	DN 40
Dolžina kabla	m	10	10
Teža	kg	26	25,6
Dimenzije (D × Š × V)	mm	720 × 510 × 975	730 × 505 × 980

### Oprema

Sesalna cev	m	4 / s kolenom	4 / s kolenom
Kovinska sesalna cev 2 × 0,5 m		■	■
Talna šoba za mokro-suho sesanje	mm	400	400
Ozka šoba		■	■
Patronski filter		Papir	Papir
Kataloška št.		<b>1.667-278.0</b>	<b>1.667-275.0</b>
Cena		<b>832,30</b>	<b>761,25</b>

■ Vključeno v obseg dobave. Nezavezujoča priporočena prodajna cena brez DDV.

## RAZRED STANDARD



NT 70/3



NT 70/2

### Tehnični podatki

Pretok zraka	l/s	3 × 74	2 × 74
Vakuum	mbar / kPa	254 / 25,4	254 / 25,4
Prostornina posode	l	70	70
Maks. zmogljivost sesanja	W	3600	2400
Napetost	V	220-240	220-240
Standardna nazivna širina		DN 40	DN 40
Dolžina kabla	m	10	10
Teža	kg	27,6	24,9
Dimenzije (D × Š × V)	mm	720 × 510 × 975	720 × 510 × 975

### Oprema

Sesalna cev	m	4 / s kolenom	4 / s kolenom
Kovinska sesalna cev 2 × 0,5 m		■	■
Talna šoba za mokro-suho sesanje	mm	400	400
Ozka šoba		■	■
Patronski filter		Papir	Papir
Kataloška št.		<b>1.667-270.0</b>	<b>1.667-269.0</b>
Cena		<b>781,55</b>	<b>654,68</b>

■ Vključeno v obseg dobave. Nezavezujoča priporočena prodajna cena brez DDV.



NT 27/1 Me



NT 27/1

### Tehnični podatki

Pretok zraka	l/s	67	67
Vakuum	mbar / kPa	200 / 20	200 / 20
Prostornina posode	l	27	27
Maks. zmogljivost sesanja	W	1380	1380
Napetost	V	220-240	220-240
Standardna nazivna širina		DN 35	DN 35
Dolžina kabla	m	7,5	7,5
Teža	kg	8,2	7,5
Dimenzije (D × Š × V)	mm	420 × 420 × 540	420 × 420 × 525

### Oprema

Sesalna cev	m	2,5 / s kolenom	2,5 / s kolenom
Kovinska sesalna cev 2 × 0,5 m		■	■
Filtrska vrečka		Papir	Papir
Talna šoba za mokro-suho sesanje	mm	300	300
Ozka šoba		■	■
Patronski filter		Papir	Papir
Kataloška št.		<b>1.428-100.0</b>	<b>1.428-500.0</b>
Cena		<b>232,44</b>	<b>201,99</b>

■ Vključeno v obseg dobave. Nezavezujoča priporočena prodajna cena brez DDV.

# VARNOSTNI SESALNIKI



NT 80/1 B1 M S



NT 75/1 Me Ec H Z22



## Tehnični podatki

Pretok zraka	l/s	56	61
Vakuum	mbar / kPa	235 / 23,5	220 / 22
Prostornina posode	l	80	75
Maks. zmogljivost sesanja	W	1380	1000
Napetost	V	220-240	220-240
Standardna nazivna širina		DN 40	DN 40
Dolžina kabla	m	10	10
Teža	kg	32	24,8
Dimenzije (D × Š × V)	mm	660 × 520 × 1078	640 × 540 × 925

## Oprema

Sesalna cev	m	4 / s kolenom	4 / s kolenom
Kovinska sesalna cev, 1 × 1,0 m		■	■
Filtrska vrečka		Papir	Koprena
Komplet varnostnih filtrov		■	■
Talna šoba za mokro-suho sesanje	mm	370	360
Ozka šoba		■	■
Posoda iz nerjavnega jekla		■	■
Ploščat naguban filter		-	Steklena vlakna
Kataloška št.		<b>1.667-267.0</b>	<b>1.667-239.0</b>
Cena		<b>2.831,85</b>	<b>2.791,25</b>

■ Vključeno v obseg dobave. Nezavezujoča priporočena prodajna cena brez DDV.



NT 50/1 Tact Te H



NT 30/1 Tact Te H



## Tehnični podatki

Pretok zraka	l/s	74	74
Vakuum	mbar / kPa	254 / 25,4	254 / 25,4
Prostornina posode	l	50	30
Maks. zmogljivost sesanja	W	1380	1380
Napetost	V	220-240	220-240
Standardna nazivna širina		DN 35	DN 35
Dolžina električnega kabla	m	7,5	7,5
Teža	kg	18,3	13,5
Dimenzije (D × Š × V)	mm	640 × 370 × 1045	560 × 370 × 580

## Oprema

Sesalna cev	m	4 / s kolenom	4 / s kolenom
Nerjavna sesalna cev 2 × 0,5 m		■	■
Filtrska vrečka		Koprena	Koprena
Komplet varnostnih filtrov		■	■
Talna šoba za mokro-suho sesanje	mm	360	360
Ozka šoba		■	■
Ploščat naguban filter		PTFE HEPA	PTFE HEPA
Kataloška št.		<b>1.148-437.0</b>	<b>1.148-237.0</b>
Cena		<b>1.013,99</b>	<b>857,68</b>

■ Vključeno v obseg dobave. Nezavezujoča priporočena prodajna cena brez DDV.

## VARNOSTNI SESALNIKI



NT 50/1 Tact Te M



NT 30/1 Tact Te M



### Tehnični podatki

Pretok zraka	l/s	74	74
Vakuuum	mbar / kPa	254 / 25,4	254 / 25,4
Prostornina posode	l	50	30
Maks. zmogljivost sesanja	W	1380	1380
Napetost	V	220-240	220-240
Standardna nazivna širina		DN 35	DN 35
Dolžina električnega kabla	m	7,5	7,5
Teža	kg	18,3	13,5
Dimenzije (D × Š × V)	mm	640 × 370 × 1045	560 × 370 × 580

### Oprema

Sesalna cev	m	4 / s kolenom (EL)	4 / s kolenom (EL)
Nerjavna sesalna cev 2 × 0,5 m		■	■
Filtrska vrečka		Koprena	Koprena
Talna šoba za mokro-suho sesanje	mm	360	360
Ozka šoba		■	■
Ploščat naguban filter		PES	PES
Kataloška št.		<b>1.148-435.0</b>	<b>1.148-235.0</b>
Cena		<b>933,80</b>	<b>746,03</b>

■ Vključeno v obseg dobave. Nezavezujoča priporočena prodajna cena brez DDV.

## POSEBNI SESALNIKI



NT 611 Mwf



NT 611 Eco K



NT 40/1 Tact Bs

### Tehnični podatki

Pretok zraka	l/s	57	57	74
Vakuuum	mbar / kPa	235 / 23,5	235 / 23,5	254 / 25,4
Prostornina posode	l	55	55	40
Maks. zmogljivost sesanja	W	2350	2350	1380
Napetost	V	220-240	220-240	220-240
Moč črpalke za odstranjevanje	W	800	800	-
Standardna nazivna širina		DN 40	DN 40	DN 35
Dolžina kabla	m	10	10	7,5
Teža	kg	23	23	16,2
Dimenzije (D × Š × V)	mm	570 × 430 × 860	570 × 370 × 860	650 × 370 × 1100

### Oprema

Sesalna cev	m	4 / s kolenom	4 / s kolenom	-
Kovinska sesalna cev 2 × 0,5 m		■	■	-
Talna šoba za mokro-suho sesanje	mm	370 / aluminij	360	-
Ozka šoba		■	■	-
Grob filter za mokro sesanje		■	■	-
Filtrska vrečka		-	-	PES
Kataloška št.		<b>1.146-601.0</b>	<b>1.146-209.0</b>	<b>1.148-340.0</b>
Cena		<b>2.608,55</b>	<b>1.724,49</b>	<b>659,75</b>

■ Vključeno v obseg dobave. Nezavezujoča priporočena prodajna cena brez DDV.

## DODATNA OPREMA ZA BREZMEJNE MOŽNOSTI UPORABE.

Kärcherjevi mokro-suhi sesalniki so zgled funkcionalnosti in varnosti – ne počivajo, dokler ne odstranijo vseh madežev in tekočine. Obsežen program dodatne opreme sesalnike pripravi na najrazličnejše naloge. Šele popolna harmonija med napravo in dodatno opremo, ki se sesalnikom prilega kot ulita, namreč zagotavlja najboljšo zmogljivost čiščenja in najboljše rezultate. Dodatna oprema je na orodju nameščena tako, da jo imate vedno pri roki in da jo lahko vedno v hipu znova pospravite.



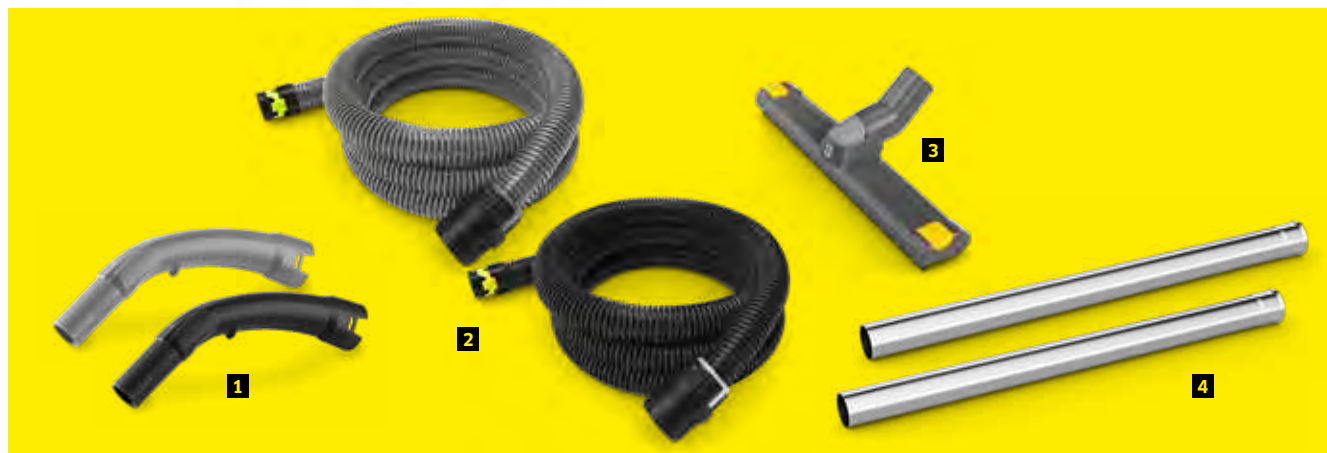

#### Nov sistem pribora NT je odslej na voljo tudi za dvomotorne sesalnike za mokro/suho sesanje

Pri novem priboru za mokro-suhe sesalnike smo vse vmesnike zasnovali popolnoma na novo. Rezultat: Ločevanje in spajanje vseh delov pribora poteka bistveno hitreje in preprosteje, spoji pa so še trdnejši kot doslej. Izboljšali smo tudi zmožljivost in prijaznost do uporabnika. Ves standarden pribor za dvomotorne mokro-suhe sesalnike ima notranji premer DN 40, kar zagotavlja večji pretok zraka in zmanjšuje tveganje za zamašitev.

#### 1 Ergonomsko koleno

Večji notranji premer zmanjšuje tveganje za zamašitev. Za vse različice Tact<sup>2</sup> tudi v električno prevodni izvedbi

#### 2 4-metrski sesalna cev z novim bajonetnim priključkom in sistemom s sponko

Za preprosto spajanje cevi in ločevanje od naprave, tudi v zelo prašnem okolju. Različice serije NT 70 ter dvomotorne serije Ap so opremljene s cevjo iz standardnega materiala, različice Tact<sup>2</sup> pa imajo cev v električno prevodni izvedbi.

#### 3 Široka talna šoba











S hitro zamenljivimi nastavki za mokro in suho sesanje.

#### 4 Komplet sesalne cevi, nerjavno jeklo, 2 × 0,55 m









Odslej so vsi dvomotorni mokro-suhi sesalniki opremljeni z nerjavnimi sesalnimi cevmi.









Standarden obseg pribora za dvomotorne mokro-suhe sesalnike				Skupina izdelkov		
	Cena	Kataloška št.	Opis	NT 70/2 NT 70/3	NT 65/2 Ap NT 75/2 Ap	NT 65/2 Tact <sup>2</sup> NT 75/2 Tact <sup>2</sup>
Cev	59,02	2.889-138.0	Cev, standardna, DN 40, dolžina 4 m	■	■	
	121,21	2.889-141.0	Cev, električno prevodna, DN 40, dolžina 4 m			■
Koleno	21,08	2.889-171.0	Koleno, standardno, DN 40	■	■	
	44,27	2.889-172.0	Koleno, električno prevodno, DN 40			■
Sesalna cev	59,02	2.889-194.0	Komplet sesalne cevi, nerjavno jeklo, DN 40, 2 × 550 m	■	■	■
Talna šoba	46,38	2.889-153.0	Talna šoba Adv, DN 40, širina 360 mm	■	■	■







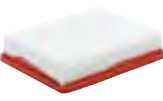
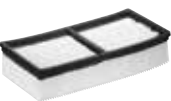

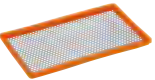

Nezavezujoča priporočena prodajna cena brez DDV.

	Sestavljen iz:	Vsebina na kol.	Kataloška št.	UT	Cena
<b>Kompleti dodatne opreme</b>					
	<b>Komplet dodatne opreme za brušenje DN 27, električno prevodno</b>	Nastavek za električna orodja Kabelska sponka, 5 kosov.	2.862-167.0 6.902-095.0 5.332-440.0	02	<b>168,64</b>
	<b>Komplet za čiščenje avtomobila DN 35</b>	Šoba za tekstilne površine, DN 35 Reducirni nastavek, C 35/DN 35 Ozka šoba Sesalna krtača	2.862-166.0 6.900-233.0 5.407-112.0 6.906-240.0 6.903-862.0	02	<b>54,81</b>
	<b>Univerzalni komplet za obrt DN 35</b>	Večnamenska šoba Ozka šoba Šoba za tekstilne površine Kombinirana šoba Talna šoba za vodni sesalnik	2.637-595.0 6.900-425.0 6.900-385.0 6.900-233.0 6.900-387.0 6.903-284.0	02	<b>158,10</b>
	<b>Komplet za pečico DN 35</b>	Izolirana sesalna cev, 1 x 1 m	2.640-341.0 4.321-161.0	02	<b>674,56</b>
	<b>Komplet za čiščenje ogrevalnih kotlov DN 35</b>	Kovinska šoba za ogrevalne kotle Kovinska ozka šoba	2.638-852.0 6.906-662.0 6.900-922.0	02	<b>264,73</b>
	<b>Profesionalni komplet za čiščenje DN 40</b>	Sesalna cev, 4 m Kovinska sesalna cev, 2x0,5 m Kovinsko koleno Kovinsko koleno Talna šoba z valji	2.637-353.0 4.440-263.0 6.900-275.0 6.900-276.0 6.903-033.0 6.906-383.0	02	<b>263,50</b>
	<b>Konjeniški komplet DN 40, električno prevoden</b>	Sesalna cev, 4 m Gumijasto strgalo Groba krtača Fina krtača	2.637-248.0 4.440-391.0 6.903-047.0 6.903-048.0 6.903-046.0	02	<b>284,58</b>
	<b>Komplet za peke DN 40, električno prevoden</b>	Kovinska sesalna cev, 2x0,5 m Sesalna krtača Reducirni nastavek	2.640-436.0 6.900-275.0 6.903-862.0 5.407-109.0	02	<b>258,23</b>
	<b>Komplet za gradbišče DN 40</b>	Sesalna cev, 4 m Kovinska sesalna cev, 2x0,5 m Kovinsko koleno Ozka šoba Talna šoba	2.637-352.0 4.440-263.0 6.900-275.0 6.900-276.0 6.903-033.0 6.903-018.0	02	<b>231,88</b>
	<b>Komplet za gasilce DN 40</b>	Sesalna cev, 4 m, odporna na olje Plastično koleno Spojka za odstranjevanje Geka-C Aluminijasta talna šoba Kovinska sesalna cev, 2x0,5 m	2.637-360.0 6.906-714.0 5.031-904.0 4.470-033.0 6.903-018.0 6.900-275.0	02	<b>420,55</b>



Sestavljen iz:		Vsebina na kol.	Kataloška št.	UT	Cena
	<b>Komplet za mokro-suho sesanje DN 40, električno prevoden</b>	Kovinsko koleno, DN 40	2.638-147.0	02	<b>258,23</b>
		Talna šoba, DN 40	6.900-276.0		
		Ozka šoba, DN 40	6.906-554.0		
			6.903-033.0		
	<b>Komplet za ostružke DN 61</b>	Sesalna cev, 4 m, odporna na olje	2.640-760.0	02	<b>189,72</b>
		Ozka šoba	4.440-613.0		
		Gumijasta sesalna šoba	6.900-222.0		
			6.902-106.0		
	<b>Komplet za industrijo DN 61</b>	Kovinsko koleno	2.637-355.0	02	<b>677,72</b>
		Kovinska sesalna cev, 2x0,5 m	6.906-850.0		
		Ozka šoba iz nerjavnega jekla	6.906-851.0		
		Aluminijasta površinska šoba	6.900-926.0		
		Aluminijasta talna šoba	4.130-415.0		
		Kovinska talna šoba	4.130-413.0		
<b>Filtrske vrečke iz koprne</b>					
	<b>Filtrske vrečke iz koprne, 3-slojne, odporne proti trganju, razred prahu M, za NT 25</b>	5 kosov	6.907-478.0	02	<b>17,39</b>
	<b>Filtrske vrečke iz koprne, 3-slojne, odporne proti trganju, razred prahu M, za NT 35</b>	5 kosov	6.907-479.0	02	<b>18,97</b>
	<b>Filtrske vrečke iz koprne, 3-slojne, odporne proti trganju, razred prahu M, za NT 55 + NT 45</b>	5 kosov	6.907-480.0	02	<b>30,57</b>
	<b>Filtrske vrečke iz koprne, 3-slojne, posebno odporne proti trganju, razred prahu M, za NT 35 + NT 25</b>	5 kosov	6.904-351.0	02	<b>30,57</b>
	<b>Filtrske vrečke iz koprne, 3-slojne, odporne proti trganju, razred prahu L, za NT 22/1 Ap (Te)</b>	5 kosov	2.889-217.0	02	<b>17,39</b>
	<b>Filtrske vrečke iz koprne, 3-slojne, odporne proti trganju, razred prahu M, za sesalne nastavke v glavi naprave, za NT 40/1 Ap L, NT 40/1 in NT 50/1 Tact Te L + NT 50/1 Tact Te M</b>	5 kosov	2.889-155.0	02	<b>36,89</b>
	<b>Filtrske vrečke iz koprne, 3-slojne, odporne proti trganju, razred prahu M, za sesalne nastavke v glavi naprave, za NT 30/1 Tact (Te) L in M</b>	5 kosov	2.889-154.0	02	<b>28,46</b>
	<b>Varnostne filtrirne vrečke, razred prahu H, za odstranjevanje nevarnega prahu, za NT 50/1 Tact Te H</b>	5 kosov	2.889-184.0	02	<b>105,40</b>
	<b>Varnostne filtrske vrečke, razred prahu H, za odstranjevanje nevarnega prahu, za NT 30/1 Tact Te H</b>	5 kosov	2.889-183.0	02	<b>100,13</b>
<b>Plastične vrečke za odstranjevanje umazanije brez prahu</b>					
	<b>Vrečka za odstranjevanje umazanije PE, certificirana za ustje razreda H</b>	10 kosov	2.889-231.0	02	<b>56,92</b>
	<b>Plastična vrečka PE za odstranjevanje umazanije brez prahu</b>				
<b>Papirnate filtrske vrečke</b>					
	<b>Papirnate filtrske vrečke, 2-slojne, za NT 27/1</b>	5 kosov	6.904-290.0	02	<b>24,24</b>
	<b>Papirnate filtrske vrečke, 2-slojne, za NT 55 + NT 45</b>	5 kosov	6.904-208.0	02	<b>24,24</b>

	Sestavljen iz:	Vsebina na kol.	Kataloška št.	UT	Cena
	Papirnate filtrske vrečke, 2-slojne, preverjene za razred prahu M, okrepljena zunanja plast, za cementni prah ipd., za NT 35/1 Ap + NT 25/1 Ap	5 kosov	6.904-259.0	02	<b>24,24</b>
	Papirnate filtrske vrečke, 3-slojne, okrepljena zunanja plast, odporne proti trganju, za NT 75, NT 70 + NT 65	5 kosov	6.904-285.0	02	<b>40,05</b>
<b>Filter</b>					
	Ploščat naguban filter iz papirja, preverjen za razred prahu M, za NT 14/1 6.904-156.0 02 18,32		6.904-156.0	02	<b>20,03</b>
	Ploščat naguban filter iz papirja, preverjen za razred prahu M, za NT 50/1 - NT 30/1 + NT 611		6.904-367.0	02	<b>27,40</b>
	Ploščat naguban filter iz papirja, preverjen za razred prahu M, za NT 75/2 Ap in NT 65/2 Ap		6.904-283.0	02	<b>32,15</b>
	Ploščat naguban filter iz papirja, preverjen za razred prahu M, za NT 75 - 55/2 Tact		6.907-276.0	02	<b>37,94</b>
	Ploščat naguban filter iz poliestra, odporen proti razkranjanju, preverjen za razred prahu M, za NT 50/1 - NT 30/1 + NT 611		6.904-360.0	02	<b>59,02</b>
	Ploščat naguban filter iz poliestra, zapakiran, odporen proti razkranjanju, preverjen za razred prahu M, za NT 40/1 Ap L/NT 30/1 Ap Te L/NT 30/1 Ap L, NT 50/1 Tact Te M, NT 30/1 Tact Te M		6.907-662.0	02	<b>54,81</b>
	Ploščat naguban filter iz poliestra, odporen proti razkranjanju, preverjen za razred prahu M, za NT 75/2 Ap in NT 65/2 Ap		6.904-284.0	02	<b>84,32</b>
	Ploščat naguban filter iz poliestra, odporen proti razkranjanju, preverjen za razred prahu M, za NT 75/2 Tact in NT 65/2 Tact		6.907-277.0	02	<b>90,64</b>
	Ploščat naguban filter PTFE razreda H, razred prahu H (HEPA 13), NT 50/1 Tact Te H, NT 30/1 Tact Te H		6.907-671.0	02	<b>137,02</b>
	Ploščat naguban filter HEPA, razred prahu H (HEPA 13), za NT 50 - NT 30, NT 35 - NT 25		6.904-242.0	02	<b>104,35</b>
	Ploščat naguban filter HEPA, razred prahu (HEPA 13), za NT 75-55/2 Tact <sup>2</sup> + NT 75/1 Me Ec H Z22 + NT 75/1 Tact Me Te H		6.904-364.0	02	<b>168,64</b>
	Kovinski filter za grobo umazanijo, perforiran, ni primeren za suho uporabo, za NT 611		6.904-287.0	02	<b>34,78</b>

	Sestavljen iz:	Vsebina na kol.	Kataloška št.	UT	Cena
	Patronski filter iz poliestra, odporen proti vlagi, razred prahu L, za NT 22/1 Ap (Te)		2.889-219.0	02	18,45
	Patronski filter iz papirja, povečana filtrirna površina, za NT 27/1		6.414-789.0	02	26,35
	Patronski filter iz papirja, preverjen za razred prahu M, za NT 70		6.907-038.0	02	65,35
	Membranski filter, koprena iz poliestra, pranje dovoljeno (40 °C), za NT 55-NT 25/1		6.904-212.0	02	55,86
	Membranski filter, koprena iz poliestra, preverjen za razred prahu M, pranje dovoljeno (40 °C). Ni primeren za vrste uporabe razreda prahu H. Za NT 75, NT 65, NT 70		6.904-282.0	02	102,24
<b>Dodatna oprema</b>					
	CS 40 Me, ciklonski predfilter, za uporabo s sesalniki za mokro/suho sesanje pri posebej velikih količinah prahu, v povezavi z 2.863-027.0		2.863-026.0	02	537,54
	Ciklonski predfilter ABS		2.863-027.0	02	137,02
	Šoba za prah pri vrtanju, za brezprašno sesanje vrtin. Primerna za Kärcherjeve sesalnike za mokro/suho sesanje		2.679-000.0	02	33,73
	Ergonomičen ročaj za NT 40/1 Tact Te L		2.643-868.0	02	80,10
	Sesalna cev, 2,5 m, DN 35, z novim bajonetnim zapiranjem in zapiranjem s sponko		2.889-134.0	02	35,84
	Sesalna cev, 4 m, DN 35, z novim bajonetnim zapiranjem in zapiranjem s sponko		2.889-135.0	02	47,43
	Sesalna cev, električno prevodna, 2,5 m, DN 35, z novim bajonetnim zapiranjem in zapiranjem s sponko		2.889-136.0	02	76,94
	Sesalna cev, električno prevodna, 4 m, DN 35, z novim bajonetnim zapiranjem in zapiranjem s sponko		2.889-137.0	02	101,18
	Sesalna cev, 4 m, DN 40, z novim bajonetnim zapiranjem in zapiranjem s sponko		2.889-138.0	02	59,02
	Sesalna cev, 2,5 m, DN 40, z novim bajonetnim zapiranjem in zapiranjem s sponko		2.889-139.0	02	46,38
	Sesalna cev, odporna na olje, 4 m, DN 40, z novim bajonetnim zapiranjem in zapiranjem s sponko		2.889-140.0	02	121,21
	Sesalna cev, električno prevodna, 4 m, DN 40, z novim bajonetnim zapiranjem in zapiranjem s sponko		2.889-141.0	02	121,21
	Sesalna cev, električno prevodna, 2,5 m, DN 40, z novim bajonetnim zapiranjem in zapiranjem s sponko		2.889-142.0	02	88,54
	Podaljševalna cev za novi sistem s sponko DN 35, 2,5 m		2.889-145.0	02	30,57
	Podaljševalna cev za novi sistem s sponko DN 40, 2,5 m		2.889-146.0	02	32,67

	Sestavljen iz:	Vsebina na kol.	Kataloška št.	UT	Cena
	Sesalna cev s kolonom, 2,5 m, DN 35 za NT 55, NT 45, NT 35, NT 27 + NT 14		4.440-626.0	02	<b>39,00</b>
	Sesalna cev brez kolena, 4 m, s sistemom s sponko C-40 (koleno izbirno 5.031-904.0)		6.906-321.0	02	<b>49,54</b>
	Sesalna cev brez kolena, 4 m, s sistemom s sponko C-35 (koleno izbirno 5.031-718.0)		6.906-241.0	02	<b>34,78</b>
	Plastično koleno, s sistemom s sponko C-35		5.031-718.0	02	<b>9,49</b>
	Plastično koleno, s sistemom s sponko C-40		5.031-904.0	02	<b>10,01</b>
	Plastično koleno Adv, DN 35 za novi sistem s sponko		2.889-170.0	02	<b>17,92</b>
	Plastično koleno Adv, DN 40 za novi sistem s sponko		2.889-171.0	02	<b>21,08</b>
	Koleno Adv, električno prevodno, DN 35, posebej primerno pri visoki prisotnosti finega prahu, za novi sistem s sponko		2.889-168.0	02	<b>29,51</b>
	Koleno Adv, električno prevodno, DN 40, posebej primerno pri visoki prisotnosti finega prahu, za novi sistem s sponko		2.889-172.0	02	<b>44,27</b>
	Koleno Adv, protistatično, s potiskalcem škodljivega zraka, DN 35, za novi sistem s sponko		2.889-148.0	02	<b>18,45</b>
	Podaljševalna cev, za vse cevi C-32 in C-35		6.906-237.0	02	<b>23,72</b>
	Komplet nerjavne sesalne cevi, DN 35, 2 x 0,55 m		2.889-192.0	02	<b>48,48</b>
	Komplet nerjavne sesalne cevi, DN 40, 2 x 0,55 m		2.889-194.0	02	<b>59,02</b>
	Kovinska sesalna cev, kromirana, DN 40, 0,5 m		6.900-275.0	02	<b>25,30</b>
	Kovinska sesalna cev, kromirana, DN 35, 0,5 m		6.900-514.0	02	<b>21,08</b>
	Nerjavna sesalna cev, DN 35, 0,5 m, za pretežno mokro sesanje ali sesanje korozivnih medijev		6.902-154.0	02	<b>26,35</b>
	Nerjavna sesalna cev, DN 40, 0,5 m, za uporabo v mokrem, vlažnem okolju ali za mokro sesanje		6.902-081.0	02	<b>33,73</b>
	Talna šoba za mokro/suho sesanje, 300 mm, DN 35, plastika s kolesci, krtačni trakovi (6.903-278.0) in gumijasti nastavek (6.903-277.0)		6.906-512.0	02	<b>35,84</b>
	Antracitna šoba za mokro/suho sesanje, 300 mm, DN 35, preprosto izmenljivi vložki, s krtačnimi trakovi in gumijastim nastavkom		2.889-173.0	02	<b>35,84</b>
	Siva šoba za mokro/suho sesanje, 300 mm, DN 35, preprosto izmenljivi vložki, s krtačnimi trakovi in gumijastim nastavkom		2.889-263.0	02	<b>28,47</b>
	Večnamenska šoba (DN 40) iz plastike s 360 mm delovne širine, s stranskimi kolesci, krtačnimi trakovi (6.905-878.0) in gumijastim nastavkom (6.905-877.0)		6.907-408.0	02	<b>33,73</b>
	Talna šoba, basaltno siva, 340 mm, DN 35, plastika s kolesci, krtačni trakovi (6.905-878.0) in gumijasti nastavek (6.905-877.0)		6.907-409.0	02	<b>32,67</b>
	Talna šoba Adv, 360 mm, DN 35, plastika z izmenljivimi vložki, vklj. s krtačnimi trakovi in gumijastim nastavkom		2.889-152.0	02	<b>46,38</b>
	Talna šoba Adv, 360 mm, DN 40, plastika z izmenljivimi vložki, vklj. s krtačnimi trakovi in gumijastim nastavkom		2.889-153.0	02	<b>46,38</b>
	Plastična ozka šoba, 210 mm, DN 35		6.900-385.0	02	<b>4,22</b>
	Plastična ozka šoba, 250 mm, DN 35		6.906-240.0	02	<b>4,01</b>
	Plastična ozka šoba, 290 mm, DN 40		6.903-033.0	02	<b>6,32</b>
	Kovinska ozka šoba, 370 mm, DN 35		6.900-922.0	02	<b>52,70</b>

	Vsebina na kol.	Kataloška št.	UT	Cena
	Sestavljen iz: Krtača za radiatorje DN 35 (za ozko šobo 6.900-385.0)	6.903-034.0	02	<b>6,85</b>
	Sesalna krtača, 70 mm, DN 35, naravne ščetine	6.903-862.0	02	<b>10,33</b>
	Plastična sesalna šoba za avto, 90 mm, DN 35	6.906-108.0	02	<b>17,92</b>
	Plastična sesalna šoba za avto, 90 mm, DN 40	6.900-952.0	02	<b>25,30</b>
	Adapter za orodje, DN 35, za novi sistem s sponko	2.889-151.0	02	<b>24,24</b>
	Prilagodljiv adapter za orodje (DN 26-DN 36)	5.453-016.0	02	<b>14,76</b>
	Komplet šob, DN 35, ozka šoba, šoba za tekstilne površine, električno prevodna okrogla krtača	2.860-116.0	02	<b>17,92</b>
	Komplet reducirnih/razširitvenih nastavkov, DN 40/35, DN 35/32 (cev -> šoba), plastika	2.860-117.0	02	<b>11,59</b>
	Reducirni nastavek (cev -> šoba), iz DN 40 na DN 35, plastika	6.902-017.0	02	<b>9,49</b>
	Reducirni nastavek (cev -> šoba), iz DN 35 na DN 32, kovinski	6.902-072.0	02	<b>5,80</b>
	Razširitveni element (cev -> šoba), iz DN 40 na DN 61, plastika	5.453-019.0	02	<b>32,67</b>
	Razširitveni element (cev -> šoba), iz DN 35 na DN 40, plastika	6.902-084.0	02	<b>5,80</b>
	Aluminijasta šoba za mokro/suho sesanje, 370 mm, DN 40	6.903-018.0	02	<b>131,75</b>
	Aluminijasta šoba za mokro/suho sesanje, 450 mm, DN 40	6.906-383.0	02	<b>149,67</b>
	Šoba za tla, 611 mm, DN 40 (NT 50/1 Tact Te L)	4.130-029.0	02	<b>405,79</b>
	Šoba za tla, 611 mm, DN 40 (NT 55/1; NT 611)	4.130-401.0	02	<b>400,52</b>
	Šoba za tla, 611 mm, DN 40 (NT 65/2; NT 75/2)	4.130-400.0	02	<b>379,44</b>
	Šoba za tla, 644 mm, DN 40 (NT 70/..)	4.130-432.0	02	<b>316,20</b>

Nezavezujoča priporočena prodajna cena brez DDV.

## OD MOBILNE NAPRAVE DO SISTEMA ZA ODESAVANJE ALI ODPRAŠEVANJE NA KLJUČ

Pri Kärcherju vam s serijo industrijskih sesalnikov in odpraševalnikov ter ustreznim priborom ponujamo rešitve za vse vrste industrijskega sesanja: prilagodljive mobilne ali vgrajene stacionarne sesalnike, za sesanje grobih ostružkov ali najdrobnejšega prahu, za majhne ali velike količine, za tekoče ali trdne, neproblematične ali zdravju škodljive snovi.





#### Industrijski sesalniki za tekočine in ostružke

Naši robustni industrijski sesalniki zanesljivo prenesejo velike obremenitve z velikimi količinami abrazivnih ostružkov, trdnih snovi in maziv. Ti sesalniki so zasnovani za stacionarno ali mobilno uporabo in lahko delujejo neprekinjeno neposredno v industrijskem procesu.

#### Industrijski sesalniki za trdne snovi in prah

Ti industrijski sesalniki so opremljeni s posebnimi filtri za prah in trdne snovi. Zasnovani so za stacionarno uporabo in neprekinjeno delovanje v industrijskem procesu.

#### Industrijski sesalniki z eksplozijsko zaščito

Robustni industrijski sesalniki za eksplozijsko ogrožena območja. Naprave se lahko uporabljajo v območju 22.



#### Industrijski odpraševalniki

Ti industrijski sesalniki so namenske naprave za učinkovit zajem lebdečih delcev pri stacionarni, neprekinjeni uporabi v industrijskem procesu.

#### Industrijski odpraševalniki z eksplozijsko zaščito

Ti industrijski odpraševalniki so namenske naprave za učinkovit zajem lebdečih delcev pri stacionarni, neprekinjeni uporabi v industrijskem procesu v območju 22.

#### Kupcem prilagojene rešitve za sesanje

Vseeno je, kako nenavadno je vaše področje uporabe - mi projektiramo mobilne in stacionarne rešitve za sesanje, prilagojene vašim zahtevam.





# ZMOGLJIVI INDUSTRIJSKI SESALNI SISTEMI.



**NOVO**  
Kärcherjeva kakovost  
+ Ringlerjeva moč



## SESALNIK ZA SUHO SESANJE ZA PROFESIONALNO VZDRŽEVALNO ČIŠČENJE.

Naši sesalniki za suho sesanje morajo prestati stroge preizkuse, preden jih lahko predamo vam v vsakdanjo uporabo. Te naprave so izjemno lahke in zelo robustne, odlikuje pa jih tudi dolga življenjska doba in tiho delovanje. Sesalniki so bili zasnovani posebej za profesionalno uporabo v hotelih, pisarnah in trgovinah, izpolnjujejo pa najvišje zahteve na področju profesionalnega čiščenja objektov.





**Suhi sesalnik ecoefficiency**

Naši sesalniki s funkcijo ecoefficiency porabijo malo in dosežejo veliko. Obenem so dovolj tihi za delo v prostorih, kjer je treba omejiti hrup.

**Električna metla**

EB 30/1 Professional Li-Ion je prva akumulatorska električna metla za profesionalno rabo na trgu.

**Krtačni sesalnik za preproge**

Zelo preprosta za uporabo, serijsko opremljena s pametnimi dodatki in s posebno veliko delovno širino zelo primerna za velike površine.

**Pomen oznak naprav:**

Model	Prostornina posode Delovna širina	Turbine	Vrsta in oprema	Različice opreme
Primer: <b>T</b>	15	1	ecoefficiency	
Primer: <b>CV</b>	38	2		
Primer: <b>EB</b>	30	1	Adv	Li-Ion
Primer: <b>HV</b>	1	1		Bp Fs

**T** = Sesalniki za suho sesanje  
**BV** = Backpack Vacuum, nahrbtnni sesalniki  
**EB** = Electric Broom, akumulatorske električne metle  
**CV** = Carpet Vacuum, krtačni sesalniki za preproge  
**HV** = Handheld Vacuum, akumulatorski ročni sesalniki prahu

V imenih izdelkov s kombinacijo števil pri **sesalnikih za suho sesanje** označuje prva številka prostornino posode (v litrih).  
 Pri **napravah EB in napravah CV** označuje prva številka delovno širino krtačnega valja (v centimetrih).

V imenih izdelkov s kombinacijo številk označuje druga številka število turbin.

**Brez oznake** = standardna oprema  
**Classic** = preprosta oprema  
**Adv** = Advanced, z dodatno opremo  
**RS** = sedeče upravljanje Ride-On/stoječe upravljanje Step-On, naprave s stoječim upravljanjem  
**ecoefficiency** = naprava s funkcijo ecoefficiency

**Bp** = Battery powered, baterijski pogon  
**Pack** = paket (baterija in polnilnik vključena v obseg dobave)  
**Li-Ion** = litij-ionska baterija  
**As** = avtomobilski komplet  
**Cs** = gradbeni komplet  
**Fs** = komplet za upravljalce stavb

## POLNA ZALOGA MOČI ZA SPROŠČENO DELO

Naši zmogljivi akumulatorski sesalniki s svojo močjo in učinkovitostjo prav nič ne zaostajajo za sesalniki za suho sesanje s kablom. Ponašajo se z odlično zmogljivostjo čiščenja. To lahko izkusite pri vsakodnevni uporabi. Navdušeni boste nad neoviranim delom brez kabla, izjemno mobilnostjo in vsestransko uporabnostjo, večjo produktivnostjo z manj napora, ob tem pa boste prihranili so 23 odstotkov časa. Ko seštejete vse prednosti, se lahko prepričate, da so naši novi akumulatorski sesalniki vaši idealni spremljevalci pri upravljanju stavb, čiščenju stavb, transportu, v hotelih ali trgovskih lokalih.



**Naše akumulatorske sesalnike najdete na straneh 130/31**

### 1 Napolnjeni do konca!

BV 5/1 Bp je naš akumulatorski nahrbtnni sesalnik za suho sesanje, ki omogoča največjo mobilnost in vsestransko uporabnost. Njegova sesalna moč je primerljiva z modeli s kablom, zato BV 5/1 Bp zagotavlja veliko zmogljivost čiščenja. S patentiranim, ergonomskim ogrodjem nahrbtnnika omogoča zelo udobno nošenje in izjemno preprosto upravljanje, saj je vse funkcije mogoče uporabljati neposredno z upravljalnikom na bočnem pasu. BV 5/1 Bp omogoča občutno bolj sproščeno delo in do 23-odstoten prihranek časa. Prihranili pa boste tudi pri stroških vzdrževanja, saj pri akumulatorskih napravah odpadejo morebitne okvare kablov.

### 2 Polna moč brez kabla

Naš BV 5/1 Bp z akumulatorsko baterijo Kärcher Battery Power+ 36 V ponuja najboljšo zmogljivost čiščenja na trgu. S to zmogljivostjo se postavlja ob bok primerljivim sesalnikom za suho sesanje s kablom. To pomeni, da se ne odrečete ničemur razen kablom. In pridobite toliko več. Z našim novim nahrbtnnim sesalnikom za suho sesanje, ki ima upravljalnik neposredno na bočnem pasu, boste izkusili povsem nove razsežnosti ergonomskega upravljanja. Vse funkcije lahko upravljate z boka, brez prekinitve dela. Prikazovalnik stanja napoljenosti akumulatorske baterije vas sproti seznanja o preostalem času delovanja.

### 3 Delo brez kabla poteka bolj sproščeno

Akumulatorski sesalniki ščitijo vaše zaposlene in stranke pred nevarnostjo spotikanja in padcev zaradi kablov, zlasti med vsakodnevnim čiščenjem javnih prostorov. Sklanjanje pri priključevanju in ločevanju napajalnih kablov prinaša dolgoročen stres in telesno obremenitev. Prihranite te obremenitve sebi in svojim zaposlenim. Raje uživajte v delu z našim modelom T 9/1 Bp, ki ponuja povsem preprosto uporabo na mestih, kjer ni električnih vtičnic, naj bo to na stopnicah, v kinodvoranah in gledališčih, v hotelskih vežah ali kjer koli že.

### 4 Vedno zraven, vedno priročen

Naš HV 1/1 Bp je akumulatorski ročni sesalnik za obrtnike, čistilne servise in vse, ki potrebujejo vsestranski, zmogljiv sesalnik. Zelo natančno smo analizirali, kakšen mora biti sesalnik za obrtnike in ponudnike storitev na področju čiščenja stavb: priročen, močan in vzdržljiv akumulatorski ročni sesalnik. Naš HV 1/1 Bp je kompakten in lahek, s posebnim priborom za optimalno izpolnitev zahtev pri čiščenju. Preprosta uporaba, energijsko varčen način ecoefficiency in prikaz preostalega časa delovanja na akumulatorski bateriji so ključ do večje učinkovitosti pri čiščenju.

# SESALNIKI ZA SUHO SESANJE: NEODVISNI IN TIHI

Na številnih področjih štejejo pametne, domiselne rešitve. Na primer močno zmanjšana glasnost, preprosta in hitra menjava kabla in popolna združljivost dodatne opreme. S tem imajo Kärcherjevi sesalniki za suho sesanje ravno tiste lastnosti, ki si jih želijo profesionalni uporabniki, kot so čistilci stavb ali čistilno osebje v hotelih ali trgovinah.

	Cena	Kataloška št.	Prostornina posode (l)	Pretok zraka (l/s)	Vakuum (mbar/kPa)	Razred zaščite	Antistatično koleno	Letna poraba energije* kWh/leto	Razred za čiščenje preprog	Razred za čiščenje gladkih tal	Stopnja emisije prahu	Raven zvočne moči dB(A)	Nazivna moč (W)	Stran
<b>Sesalniki za suho sesanje</b>														
T 15/1 ecoefficiency	<b>426,30</b>	1.355-246.0	15	46	185 / 18,5	II	■	19	C	C	D	74	500	230
T 12/1 ecoefficiency	<b>324,80</b>	1.355-135.0	12	46	185 / 18,5	II	■	18,5	C	C	D	73	500	230
T 10/1 ecoefficiency	<b>213,15</b>	1.527-413.0	10	46	185 / 18,5	II	■	19	C	C	D	71	500	230
T 7/1 ecoefficiency	<b>162,40</b>	1.527-145.0	7	46	185 / 18,5	II	■	19,1	C	C	E	75	500	231
T 15/1 HEPA	<b>431,38</b>	1.355-235.0	15	53	240 / 24	II	■	30	C	D	B	76	800	231
T 12/1	<b>250,00</b>	1.355-100.0	12	53	240 / 24	II	■	31,4	D	C	D	75	800	231
T 10/1	<b>181,69</b>	1.527-150.0	10	53	240 / 24	II	■	30,1	D	C	D	73	800	231
T 7/1 Classic	<b>110,64</b>	1.527-181.0	7,5	40	235 / 23,5	II	-	37,5	E	C	D	75	850	231
BV 5/1	<b>497,35</b>	1.394-200.0	5	53	240 / 24	II	■	30,5	D	C	C	76	800	232
<b>Električna metla</b>														
EB 30/1 Adv Li-Ion	<b>365,40</b>	1.545-127.0	1	-	-	III	-	-	-	-	-	-	-	232
EB 30/1 Li-Ion	<b>201,99</b>	1.545-126.0	1	-	-	III	-	-	-	-	-	-	-	232
<b>Krtačni sesalnik za preproge</b>														
CV 60/2 RS Bp Pack	<b>10.048,50</b>	1.011-028.0	17	34	117 / 11,7	II	-	-	-	-	-	-	-	233
CV 48/2	<b>598,85</b>	1.057-328.0	5,5	40	200 / 20	II	-	21,8	D	-	F	80	850	233
CV 38/2 Adv	<b>517,65</b>	1.033-336.0	5,5	40	200 / 20	II	-	25,8	C	-	F	79	850	233
CV 30/1	<b>365,40</b>	1.023-121.0	5,5	43	193 / 19,3	II	-	32,5	B	-	F	80	850	233

■ Vključeno v obseg dobave.

\* Indikativna letna poraba energije (kWh na leto) na podlagi 50 čiščenj.

Dejanska letna poraba energije je odvisna od načina uporabe naprave. Nezavezujoča priporočena prodajna cena brez DDV.



# SUHI SESALNIK eco!efficiency

**T 15/1 eco!efficiency**

**T 12/1 eco!efficiency**
**Tehnični podatki**

Pretok zraka	l/s	46	46
Vakuum	mbar / kPa	185 / 18,5	185 / 18,5
Prostornina posode	l	15	12
Maks. zmogljivost sesanja	W	500	500
Napetost	V	220-240	220-240
Standardna nazivna širina		DN 35	DN 35
Dolžina kabla	m	15	12
Raven zvočne moči	dB(A)	60	60
Teža brez dodatne opreme	kg	7,1	6,4
Dimenzije (D × Š × V)	mm	434 x 316 x 400	410 x 315 x 340

**Oprema**

Sesalna cev	m	2,5	2,5
Teleskopska sesalna cev		standardno	-
Filtrska vrečka		Koprena	Koprena
Trajna filtrska košara iz koprane		■	■
Snemljiva šoba za tla	mm	285	285
<b>Kataloška št.</b>		<b>1.355-246.0</b>	<b>1.355-135.0</b>
<b>Cena</b>		<b>426,30</b>	<b>324,80</b>

■ Vključeno v obseg dobave. Nezavezujoča priporočena prodajna cena brez DDV.

**T 10/1 eco!efficiency**

**T 7/1 eco!efficiency**
**Tehnični podatki**

Pretok zraka	l/s	46	46
Vakuum	mbar / kPa	185 / 18,5	185 / 18,5
Prostornina posode	l	10	7
Maks. zmogljivost sesanja	W	500	500
Napetost	V	220-240	220-240
Standardna nazivna širina		DN 35	DN 35
Dolžina kabla	m	12	7,5
Raven zvočne moči	dB(A)	57	62
Teža brez dodatne opreme	kg	6,3	5,7
Dimenzije (D × Š × V)	mm	355 x 310 x 410	350 x 310 x 340

**Oprema**

Sesalna cev	m	2,5	2
Sesalna cev	m	Kovinski 2 × 0,5	Kovinski 2 × 0,5
Filtrska vrečka		Koprena	Koprena
Trajna filtrska košara iz koprane		■	■
Snemljiva šoba za tla	mm	270	270
<b>Kataloška št.</b>		<b>1.527-413.0</b>	<b>1.527-145.0</b>
<b>Cena</b>		<b>213,15</b>	<b>162,40</b>

■ Vključeno v obseg dobave. Nezavezujoča priporočena prodajna cena brez DDV.

## SUHI SESALNIK - 12-15 LITROV



T 15/1 HEPA



T 12/1

### Tehnični podatki

Pretok zraka	l/s	53	53
Vakuum	mbar / kPa	240 / 24	240 / 24
Prostornina posode	l	15	12
Maks. zmogljivost sesanja	W	800	800
Napetost	V	220-240	220-240
Standardna nazivna širina		DN 35	DN 35
Dolžina kabla	m	15	12
Raven zvočne moči	dB(A)	62	62
Teža brez dodatne opreme	kg	7,1	6,4
Dimenzije (D × Š × V)	mm	434 × 316 × 400	410 × 315 × 340

### Oprema

Sesalna cev	m	2,5	2,5
Teleskopska sesalna cev		standardno	-
Filtrska vrečka		Koprena	Koprena
Trajna filtrska košara iz najlona		■	■
Snemljiva šoba za tla	mm	285	285
Kataloška št.		<b>1.355-235.0</b>	<b>1.355-100.0</b>
Cena		<b>431,38</b>	<b>250,00</b>

■ Vključeno v obseg dobave. Nezavezujoča priporočena prodajna cena brez DDV.

## SESALNIK ZA SUHO SESANJE - 10 LITROV

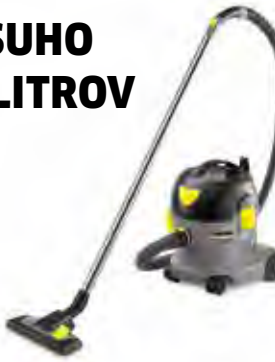

T 10/1



T 7/1 Classic

### Tehnični podatki

Pretok zraka	l/s	53	40
Vakuum	mbar / kPa	240 / 24	235 / 23,5
Prostornina posode	l	10	7,5
Maks. zmogljivost sesanja	W	800	850
Napetost	V	220-240	220-240
Standardna nazivna širina		DN 35	DN 35
Dolžina kabla	m	10	7,5
Raven zvočne moči	dB(A)	59	62
Teža brez dodatne opreme	kg	6,3	3,5
Dimenzije (D × Š × V)	mm	355 × 310 × 410	375 × 285 × 310

### Oprema

Sesalna cev	m	2,5	2 / s kolenom
Sesalna cev	m	Kovinski 2 × 0,5	Plastični 3 × 0,35
Filtrska vrečka		Koprena	Koprena
Trajna filtrska košara iz najlona		■	■
Snemljiva šoba za tla	mm	270	270
Kataloška št.		<b>1.527-150.0</b>	<b>1.527-181.0</b>
Cena		<b>181,69</b>	<b>110,64</b>

■ Vključeno v obseg dobave. Nezavezujoča priporočena prodajna cena brez DDV.

## NAHRBTNI SESALNIK



Akumulatorska izvedba na strani 132

BV 5/1

## Tehnični podatki

Pretok zraka	l/s	53
Vakuum	mbar / kPa	240 / 24
Prostornina posode	l	5
Maks. zmogljivost sesanja	W	800
Napetost	V	220-240
Standardna nazivna širina		DN 35
Dolžina kabla	m	15
Raven zvočnega tlaka EN 60335-2-69 Negotovost K = 1 dB(A)	dB(A)	62
Raven zvočne moči	dB(A)	76
Teža	kg	5,3
Dimenzije (D × Š × V)	mm	400 × 320 × 540

## Oprema

Sesalna cev	m	1,5/s kolenom
Teleskopska sesalna cev		standardno
Filtrska vrečka		Koprena
Pralni najlonski filter (glavni filter)		■
Snemljiva šoba za tla	mm	290
Kataloška št.		1.394-200.0
Cena		497,35

■ Vključeno v obseg dobave. Nezavezujoča priporočena prodajna cena brez DDV.

## ELEKTRIČNA METLA Z AKUMULATORSKO BATERIJO



EB 30/1 Adv Li-Ion



EB 30/1 Li-Ion

## Tehnični podatki

Delovna širina	mm	300	300
Prostornina posode	l	1	1
Napetost	V	220-240	220-240
Čas delovanja (tekstilna/trda površina)	min	82 / 104	41 / 52
Čas polnjenja akumulatorske baterije	h	1	5
Teža	kg	2,3	2
Dimenzije (D × Š × V)	mm	250 × 300 × 1100	250 × 300 × 1100

## Oprema

7,2 V/2,6 Ah akumulatorska baterija	■	■
7,2 V/2,6 Ah zamenljiva baterija	■	-
Polnilnik baterije BC 1/0.45	-	■
Hitri polnilnik BC 1/1.8	■	-
Krtačni valj, Standard	■	■
Kataloška št.	1.545-127.0	1.545-126.0
Cena	365,40	201,99

■ Vključeno v obseg dobave. Nezavezujoča priporočena prodajna cena brez DDV.



# KRTAČNI SESALNIK ZA PREPROGE



CV 60/2 RS Bp Pack



CV 48/2

Tehnični podatki			
Delovna širina	mm	610	480
Pretok zraka	l/s	34	40
Vakuum	mbar / kPa	117 / 11,7	200 / 20
Prostornina posode	l	17	5,5
Maks. zmogljivost sesanja	W	1224	850
Napetost	V	36	220-240
Standardna nazivna širina		DN 32	DN 35
Dolžina kabla	m	-	12
Raven zvočnega tlaka EN 60335-2-69	dB(A)	68	65
Negotovost K = 1 dB(A)			
Raven zvočne moči	dB(A)	-	80
Moč motorja krtače	W	373	150
Teža	kg	203	10
Dimenzije (D × Š × V)	mm	1120 × 640 × 1290	1215 × 485 × 350

## Oprema

Ozka šoba in šoba za tekstilne površine	■ / ■	■ / ■
Snemljiva sesalna cev	■	■
Snemljiva raztezna sesalna cev	■	■
Filtrska vrečka	Papir	Koprena
Prikaz stanja filtra	■	■
Krtačni valj	Kos	1
<b>Kataloška št.</b>	<b>1.011-028.0</b>	<b>1.057-328.0</b>
<b>Cena</b>	<b>10.048,50</b>	<b>598,85</b>

■ Vključeno v obseg dobave. Nezavezujoča priporočena prodajna cena brez DDV.



CV 38/2 Adv



CV 30/1

Tehnični podatki			
Delovna širina	mm	380	300
Pretok zraka	l/s	40	43
Vakuum	mbar / kPa	200 / 20	193 / 19,3
Prostornina posode	l	5,5	5,5
Nazivna zmogljivost sesanja	W	850	850
Napetost	V	220-240	220-240
Standardna nazivna širina		DN 35	DN 35
Dolžina kabla	m	12	12
Raven zvočnega tlaka EN 60335-2-69	dB(A)	65	66
Negotovost K = 1 dB(A)			
Raven zvočne moči	dB(A)	79	80
Moč motorja krtače	W	150	150
Teža	kg	9,5	8,4
Dimenzije (D × Š × V)	mm	1215 × 390 × 350	423 × 311 × 1200

## Oprema

Ozka šoba in šoba za tekstilne površine	■ / ■	■ / ■
Snemljiva sesalna cev	■	■
Snemljiva raztezna sesalna cev	■	■
Filtrska vrečka	Koprena	Koprena
Prikaz stanja filtra	■	■
Krtačni valj	Kos	1
<b>Kataloška št.</b>	<b>1.033-336.0</b>	<b>1.023-121.0</b>
<b>Cena</b>	<b>517,65</b>	<b>365,40</b>

■ Vključeno v obseg dobave. Nezavezujoča priporočena prodajna cena brez DDV.

# AKUMULATORSKI SESALNIK OKEN



## Čistilna rešitev za vsako gladko površino

Z mokrimi sesalniki serije WVP 10 imate pri roki akumulatorsko in lahko napravo, ki do roba počisti okna, ogledala, ploščice in vsako drugo gladko površino ter pri tem ne pušča lis. Različica WVP 10 Adv s funkcijo hitrega polnjenja in priloženo zamenljivo akumulatorsko baterijo omogoča skoraj neprekinjeno delo. Čistila in drugi pripomočki so priloženi.



1



2



3



4

### 1 Lahek, ergonomski in univerzalno uporaben

- Primeren za vse vrste gladkih površin, naj bodo vodoravne, navpične ali celo nad glavo.
- Udobno ravnanje in lahko upravljanje.
- Varno in prijetno rokovanje zaradi gumijaste prevleke na ročaju.

### 2 Snemljiva in zamenljiva akumulatorska baterija

- Omogoča zunanje polnjenje akumulatorske baterije in v povezavi z drugo akumulatorsko baterijo delo brez prekinitev.
- Napoljenost je prikazana s tremi svetlečimi diodami nad stikalom za vklop/izklop.

### 3 Priročno čiščenje robov

- Rezultati čiščenja brez lis vse do robov zaradi ročno nastavljivega distančnika.

### 4 Velika prostornina rezervoarja za umazano vodo

- Zmanjša prekinitve dela zaradi pogoste izpraznitve in tako poveča produktivnost.

## TEHNIČNI PODATKI IN OPREMA

## WVP 10 Adv

## WVP 10

- WVP 10 Adv s funkcijo hitrega polnjenja
- Zamenljiva akumulatorska baterija
- Delo skoraj brez prekinitev

- Primeren za vse gladke površine
- Zelo dobri rezultati čiščenja pri vodoravni in navpični uporabi
- Velik rezervoar za odsesavanje

## Tehnični podatki

		WVP 10 Adv	WVP 10
Rezervoar za umazano vodo	ml	200	200
Čas polnjenja baterije	min	60	180
Napetost	V	100-240	100-240
Frekvenca polnilnika	Hz	50-60	50-60
Širina sesalne šobe	mm	280	280
Širina ozke sesalne šobe	mm	170	-
Teža	kg	0,7	0,7
Dimenzije (V x D x G)	mm	125 x 280 x 325	125 x 280 x 325

## Oprema

	WVP 10 Adv	WVP 10
Naprava	■	■
Akumulatorska baterija	■	■
Razpršilka	■	■
Krpa iz mikrovlakn	■	■
Čistilo 0,5 l	■	■
Polnilnik 180 min	-	■
Hitri polnilnik 60 min	■	-
Druga aku. baterija	■	-
Ozka sesalna šoba	■	-
Kataloška št.	<b>1.633-560.0</b>	<b>1.633-550.0</b>
Cena	<b>152,25</b>	<b>137,03</b>

■ Vključeno v obseg dobave. Nezavezujoča priporočena prodajna cena brez DDV.

## Dodatna oprema

Ime izdelka	Kataloška št.	Opis	UT	Cena
Šoba 170 mm	9.013-535.3	170 mm široka nadomestna šoba antracitne barve za sesalnik oken in površin WVP.	02	<b>23,06</b>
Šoba 280 mm	9.013-530.3	280 mm široka nadomestna šoba antracitne barve za sesalnik oken in površin WVP.	02	<b>31,24</b>
Potezni trakovi 170 mm	2.633-104.0	Za čistočo brez lis na vseh gladkih površinah - brez kapljanja vode.	02	<b>8,41</b>
Potezni trakovi 280 mm	2.633-005.0	Za čistočo brez lis na vseh gladkih površinah - brez kapljanja vode.	02	<b>8,41</b>
Nadomestna okrogla razpršilka	4.633-153.0	Nadomestna razpršilka za čistilno sredstvo s 500 ml prostornino. Primerna za uporabo s sesalnikom oken in površin WVP.	02	<b>12,99</b>
Prevleke iz mikrovlakn WV za notranjo uporabo	2.633-130.0	Prevleka iz mikrovlakn za notranjo uporabo s pritrditvijo na ježka za optimalno odstranjevanje umazanije z razpršilko WV z vseh gladkih površin.	02	<b>9,25</b>
Prevleke iz mikrovlakn WV za zunanjo uporabo	2.633-131.0	Idealne za zunanja okna: Prevleka iz mikrovlakn za zunanost s pritrditvijo na ježka in posebej velikim številom abrazivnih vlaken. Vklj. s strgalom za umazanijo za najtrdozvočajnejšo umazanijo.	02	<b>10,09</b>
Izmenljiva akumulatorska baterija	2.633-123.0	Izmenljiva akumulatorska baterija za akumulatorski čistilnik oken WVP 10 omogoča neprekinjeno čiščenje.	02	<b>21,03</b>
EU-napajalnik	2.633-107.0	Nadomestni EU-napajalnik za polnjenje sesalnika oken in površin Kärcher.	02	<b>13,46</b>
Nadomestna polnilna postaja WVP 10 Adv	2.633-041.0	Nadomestna hitra polnilna postaja za polnjenje akumulatorske baterije WVP 2.633-123.0. Čas polnjenja: 50 minut.	02	<b>45,32</b>

## Dodatna oprema

Ime izdelka	Kataloška št.	Opis	UT	Cena
Čistilo za vzdrževalno čiščenje SanitPro CA 20 R eco!perform	6.295-685.0	Sanitarno čistilo za vzdrževalno čiščenje, pripravljeno za uporabo. Materialu in okolju prijazno. V pakiranju je 12 plastenk in 2 razpršilni glavi. Ena razpršilna glava se lahko uporabi do 40-krat	02	<b>4,32</b>
Čistilno sredstvo za površine CA 30 R eco!perform	6.295-686.0	Že pripravljeno čistilo, namenjeno ročnemu čiščenju površin. Hitro sušenje brez lis. V pakiranju je 12 plastenk in 2 razpršilni glavi. Posamezna razpršilna glava se lahko uporabi do 40-krat.	02	<b>4,11</b>
Čistilo za steklo SurfacePro CA 40 R eco!perform	6.295-687.0	Čistilo za steklo, pripravljeno za uporabo, primerno tudi za površine iz plastike. Hitro sušenje brez lis. Pakiranje vključuje 12 plastenk in 2 razpršilni glavi. Posamezna razpršilna glava se lahko uporabi do 40-krat.	02	<b>4,11</b>

Nezavezujoča priporočena prodajna cena brez DDV.

## MALI DODATKI, MOČAN UČINEK

V naši široki ponudbi pribora za sesalnike za suho sesanje najdete vse, kar potrebujete, da bo vaše vsakodnevno delo še prijetnejše in učinkovitejše. Zahvaljujoč vgrajenim možnostim za spravljanje – neposredno v napravi ali v njej – je pribor vedno pri roki, hitro očiščen in spravljen za naslednjo uporabo. Sesalniki za suho sesanje skupaj z namenskimi sesalnimi šobami, gibkimi cevmi in sesalnimi cevmi tvorijo optimalen, med seboj usklajen sistem. Rezultat, ki ga vidite, so vzorni postopki čiščenja in brezkompromisna čistoča.





#### 1 Sesanje in krtačenje obenem

Električni sesalni krtači ESB 28 in ESB 34 omogočata temeljito sesanje in obenem tudi krtačenje tal s preprogami.

#### 2 Zdrav zrak











Kärcherjevi filtri HEPA skrbijo za higiensko neoporečen odpadni zrak, na primer v hotelih, bolnicah in vrtcih.

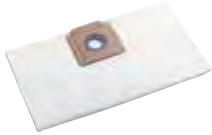

#### 3 Filtracija brez vrečke







Kärcherjevi trajni filtri omogočajo sesanje tudi brez vrečke.

#### 4 Boljše filtriranje pomeni cenejše filtriranje











Kärcherjeve filtrske vrečke iz koprene so prepričljivo gospodarne: Dvakrat večja zmogljivost prestrezanja prahu v primerjavi s papirnatimi vrečkami, za 10 odstotkov boljša stopnja izločanja in dolga življenjska doba občutno znižujejo materialne stroške.

	Opis	Kos	Kataloška št.	UT	Cena
<b>Filtrirna vrečka</b>					
	Papirnatе filtrske vrečke, 2-slojne, za T 15/1	10 kosov	6.907-019.0	02	<b>31,62</b>
	Papirnatе filtrske vrečke, 2-slojne, za T 12/1	10 kosov	6.904-312.0	02	<b>26,88</b>
	Papirnatе filtrske vrečke, 2-slojne, za T 10/1, T9/1 + T 7/1 eco!	10 kosov	6.904-333.0	02	<b>16,86</b>
	Papirnatе filtrske vrečke, 2-slojne, za T 10/1, /9/1 + T 7/1 eco! Za izpraznitev z malo prahu	10 kosov	6.904-370.0	02	<b>13,18</b>
	Papirnatе filtrske vrečke, 2-slojne, za CV 48/2 - CV 30/1	10 kosov	6.904-294.0	02	<b>19,50</b>
	Papirnatе filtrske vrečke, 2-slojne, za BV 5/1	10 kosov	6.904-403.0	02	<b>17,39</b>
<b>Filtrske vrečke iz koprne</b>					
	Filtrske vrečke iz koprne, 3-slojne, za T 15/1 Classic	10 kosov	6.907-017.0	02	<b>42,16</b>
	Filtrske vrečke iz koprne, 3-slojne, za T 12/1 + T 10/1	10 kosov	6.904-315.0	02	<b>32,15</b>
	Filtrske vrečke iz koprne, 3-slojne, za T 7/1 Classic	10 kosov	6.904-084.0	02	<b>14,76</b>
	Filtrske vrečke iz koprne, 3-slojne, za T 7/1 eco!, BV 5/1 + T 9/1	10 kosov	6.904-335.0	02	<b>23,72</b>
	Filtrske vrečke iz koprne, 3-slojne, za CV 48/2 - CV 30/1	10 kosov	6.904-305.0	02	<b>24,24</b>
<b>Filter</b>					
	Permanentna košarica glavnega filtra za T 7/1 Classic		2.889-099.0	02	<b>14,76</b>
	Permanentna košarica glavnega filtra za T 10/1 + T 7/1 eco!		5.731-649.0	02	<b>22,13</b>
	Permanentna košarica glavnega filtra za T 15/1 + T 12/1		5.731-640.0	02	<b>22,66</b>
	Permanentna košarica glavnega filtra za BV 5/1		5.731-632.0	02	<b>37,94</b>
	Permanentna košarica glavnega filtra za T 9/1 Bp		5.731-628.0	02	<b>46,38</b>

Opis	Kos	Katalogška št.	UT	Cena
 Ploščat naguban filter HEPA(12) za T 15/1, T 12/1, BV 5/1		6.414-801.0	02	<b>61,13</b>
 Ploščat naguban filter HEPA(12) za CV 48/2 - CV 30/1		6.414-760.0	02	<b>36,89</b>
 Filtrirna pena za T 15/1 eco! - T 10/1 eco! + za CV 48/2 - CV 30/1		6.414-765.0	02	<b>16,34</b>
 Standardni filter izhodnega zraka T 15/1 + T 12/1		6.414-802.0	02	<b>10,54</b>
 Filter za zaščito motorja T 15/1, T 12/2, T 10/1, T 7/1 (eco!) + BV 5/1		6.414-611.0	03	<b>14,79</b>
 Koleno, novi sistem s sponko, DN 35, s potiskalcem škodljivega zraka in v antistatični izvedbi		2.889-148.0	02	<b>18,45</b>
 Sesalna cev s kolenom, protistatična, star sistem s sponko, za T15/1 do T 7/1 (razen Classic) Sesalna cev s kolenom, star sistem s sponko, za T15/1 do T 7/1 (razen Classic)		4.440-907.0 4.440-911.0	02 02	<b>43,21</b> <b>35,84</b>
 Sesalna cev s kolenom, za T 7/1 Classic		2.889-100.0	02	<b>21,08</b>
 Sesalna cev s kolenom, DN 35, 2,5 m, z novim zapiranjem s sponko Sesalna cev s kolenom, DN 35, 1,5 m, z novim zapiranjem s sponko		2.889-133.0 2.889-132.0	02 02	<b>32,67</b> <b>32,67</b>
 Podaljševalna cev za novi sistem s sponko DN 35, dolžina: 2,5 m		2.889-145.0	02	<b>30,57</b>
 Teleskopska sesalna cev, DN 35, 0,61-1 m Teleskopska sesalna cev, DN 32, 0,61-1 m		2.862-008.0 6.903-524.0	02 02	<b>44,27</b> <b>42,16</b>
 Kovinska sesalna cev, črno premazana, DN 32, 0,5 m		6.906-618.0	02	<b>14,76</b>

	Opis	Kos	Katalogška št.	UT	Cena
	Kovinska sesalna cev, kromirana, DN 32, 0,5 m		6.903-850.0	02	12,65
	Plastična sesalna cev, DN 35, 0,35 m		5.481-010.0	02	4,74
	Šoba za parket, 360 mm, DN 32		6.905-078.0	02	36,89
	Šoba za parket, 360 mm, DN 35		2.889-196.0	02	41,11
	Šoba za parket, 300 mm, DN 35		2.889-197.0	02	23,19
	ESB 28 s sesalno cevjo, električni kabel in teleskopska sesalna cev, samo za T 201, T 12/1 (230 V)		2.641-815.0	02	463,76
	Turbo šoba za tekstilne površine, 160 mm, DN 32 (z reducirnim nastavkom DN 35/32)		2.860-113.0	02	62,19
	Turbo talna šoba, 270 mm, DN 32 (z reducirnim nastavkom DN 35/32)		2.860-114.0	02	98,02
	Kombinirana šoba, 295 mm, plastika, DN 35, preklopna, v obsegu dobave s sesalniki eco!efficiency		2.889-179.0	02	61,13
	Kombinirana šoba, 295 mm, plastika, DN 35, preklopna V obsegu dobave s standardnimi sesalniki T 15/1 do T 10/1, nahrbtnimi sesalniki T 9/1 6		2.889-129.0	02	43,21
	Kombinirana šoba, 285 mm, plastika, DN 32, preklopna		6.907-410.0	02	52,70
	Kombinirana šoba, 270 mm, plastika z drsno površino iz plastike, DN 32, preklopna		6.907-467.0	02	27,40
	Kombinirana šoba, 290 mm, plastika z drsno površino iz plastike, DN 32, preklopna		6.907-468.0	02	50,59
	Kombinirana šoba, 270 mm, plastika, DN 35, preklopna		6.907-496.0	02	26,35
	Talna šoba, 220 mm, DN 35, za HV 1/1 Bp		2.889-220.0	02	26,35



	Opis	Kos	Kataloška št.	UT	Cena
	Sesalna krtača, vrtljiva, DN32, plastične ščetine		6.903-887.0	02	<b>6,32</b>
	Sesalna krtača, vrtljiva, DN 35, naravne ščetine (goveje ščetine)		6.903-862.0	02	<b>10,33</b>
	Sesalna krtača, DN 35, naravne ščetine (konjske ščetine), za HV 1/1 Bp		2.889-221.0	02	<b>8,43</b>
	Večnamenska krtača, 120 mm, DN 32, plastika		6.906-122.0	02	<b>17,92</b>
	Šoba za tekstilne površine, 120 mm, DN 32		6.903-402.0	02	<b>5,80</b>
	Šoba za tekstilne površine, 120 mm, DN 35		6.905-998.0	02	<b>13,78</b>
	Komplet šob DN 32, ki vsebuje ozko šobo, šobo za tekstilne površine, okroglo krtačo, držalo sponke		2.860-143.0	02	<b>16,86</b>
	Plastična ozka šoba, 210 mm, DN 35		2.889-130.0	02	<b>7,38</b>
	Plastična ozka šoba, 210 mm, DN 32		6.903-403.0	02	<b>2,42</b>
	Plastična ozka šoba, 205 mm, DN 35		6.900-385.0	02	<b>4,22</b>
	Krtača za radiatorje, DN 32, plastika (za ozko šobo 6.903-403.0)		6.903-404.0	02	<b>5,27</b>
	Krtača za radiatorje, DN 35, plastika (za ozko šobo 6.900-385.0)		6.903-034.0	02	<b>6,85</b>
	Komplet reducirnih/razširitvenih nastavkov, DN 40/35, DN 35/32 (cev -> šoba), plastika		2.860-117.0	02	<b>11,59</b>
	Reducirni nastavek iz DN 35 na DN 32, kovinski, (cev -> šoba)		6.902-072.0	02	<b>5,80</b>
	Razširitveni element (cev -> šoba)		6.902-083.0	02	<b>4,22</b>
	Objemke, DN 32/35, z notranjim navojem, za povezavo 2 sesalnih cevi		6.902-077.0	02	<b>12,65</b>

## DA BO PREPROGA POVSEM ČISTA.

Preproge v pisarniških prostorih, hotelih in šolah so vsakodnevno močno obremenjene. Tukaj se izkažejo naši čistilniki preprog. Odlikuje jih robustnost, zmogljivost in vsestranskost. Primerni so tako za temeljno kot vmesno čiščenje preprog in odstranjevanje madežev s tekstilnih površin. Naši čistilniki za preproge globinsko očistijo tudi blazine in avtomobilske sedeže. Z ustrezno dodatno opremo lahko z njimi čistite tudi ploščice.



### Kazalo - čistilniki za temeljno čiščenje preprog

Aparati za globinsko čiščenje	stran 244
Profesionalna pralna glava	stran 245
Ventilator	stran 245
Čistilniki preprog	stran 246
Čistilnik za vmesno čiščenje preprog	stran 246
Dodatna oprema	stran 247



**Vaš hitri, tihi pomočnik pri sušenju: AB 20 Ec**

Naš novi ventilator AB 20 Ec prepiča s tihim delovnim zvokom ob visoki zmogljivosti. Ostrmeli boste, kako hitro po globinskem čiščenju boste lahko ponovno stopili na preprogo. To bo navdušilo tudi vaše stranke.

**Prvi te vrste: BRC 40/22 C**

Kot prvi avtomat za temeljito čiščenje preprog na trgu je BRC 40/22 C sposoben čistiti v smeri naprej in se izogniti nepotrebnim potem med postopkom čiščenja. Tako prihranite najmanj 30 odstotkov delovnega časa – hkrati povečate tudi produktivnost. To omogoča krtačna glava z integriranim sesanjem, ki se lahko zavrti za 200° v obe smeri. Vaš BRC 40/22 C: za globoko in gospodarno čiščenje preprog.

**Pomen oznak naprav:**

Vrsta naprave	Posoda za vodo	Tlak pršenja	Vrsta in oprema
Primer: <b>Puzzi</b>	<b>30</b>	<b>4</b>	

**Puzzi** = ime izdelka

V imenih izdelka s kombinacijo številok prva številka označuje vsebino posode za čisto vodo (v litrih).

V imenih izdelka s kombinacijo številok druga številka označuje tlak pršenja (v barih).

**Adv** = napredno, naprava z dodatno opremo  
**E** = električno ogrevano  
**C** = kompaktno, naprava s kompaktnimi merami

Vrsta naprave	Delovna širina	Prostornina rezervoarja	Vrsta in oprema
Primer: <b>BRC</b>	<b>30</b>	<b>15</b>	<b>C</b>

**BRC** = stroj za čiščenje preprog s krtačo

V imenih izdelka s kombinacijo številok prva številka označuje delovno širino v cm.

V imenih izdelkov s kombinacijo številok druga številka označuje prostornino rezervoarja.

**C** = kompaktno, naprava brez voznega pogona (oprijem)

Vrsta naprave	Delovna širina	Število vrtljajev	Vrsta in oprema
Primer: <b>BRS</b>	<b>43</b>	<b>500</b>	<b>C</b>

**BRS** = polirni stroj z valjem

V imenih izdelka s kombinacijo številok prva številka označuje delovno širino v cm.

V imenih izdelka s kombinacijo številok druga številka označuje število vrtljajev (U/min).

**C** = kompaktno, naprava brez voznega pogona (oprijem)

## APARATI ZA GLOBINSKO ČIŠČENJE - 30 LITROV



Puzzi 30/4



Puzzi 30/4 E

### Tehnični podatki

Maks. zmogljivost	m <sup>2</sup> /h	60-75	60-75
Pretok zraka	l/s	74	74
Vakuum	mbar / kPa	254 / 25,4	254 / 25,4
Količina pršenja	l/min	3	3
Tlak pršenja	bar	4	4
Rezervoar za čisto vodo	l	30	30
Rezervoar za umazano vodo	l	15	15
Teža	kg	26	28
Dimenzije (D × Š × V)	mm	580 × 460 × 930	580 × 460 × 930

### Oprema

Pršilna cev z vgrajenim dovodom vode	m	4	4
Široka talna šoba z gibko sesalno odprtino	■		■
Ročni upravljalnik	■		■
Vtičnica za profesionalno pralno glavo		PW 30/1	PW 30/1
Kataloška št.		<b>1.101-120.0</b>	<b>1.101-122.0</b>
Cena		<b>2.019,85</b>	<b>2.984,10</b>

■ Vključeno v obseg dobave. □ Mogoča dodatna oprema. Nezavezujoča priporočena prodajna cena brez DDV.

## ČISTILNIKI ZA PRŠENJE IN NAKNADNO SESANJE - 10 IN 8 LITROV



Puzzi 10/2 Adv



Puzzi 10/1



Puzzi 8/1 C

### Tehnični podatki

Maks. zmogljivost	m <sup>2</sup> /h	30-45	20-25	12-18
Pretok zraka	l/s	54	54	61
Vakuum	mbar / kPa	220 / 22	220 / 22	236 / 23,6
Količina pršenja	l/min	2	1	1
Tlak pršenja	bar	2	1	1
Rezervoar za čisto vodo	l	10	10	8
Rezervoar za umazano vodo	l	9	9	7
Teža	kg	11,5	10,7	9,8
Dimenzije (D × Š × V)	mm	705 × 320 × 435	705 × 320 × 435	530 × 330 × 440

### Oprema

Pršilna cev z vgrajenim dovodom vode	m	2,5	2,5	2,5
Tanka talna šoba z gibko sesalno odprtino	■		■	-
Ročni upravljalnik	■		■	■
Šoba za tekstilne površine	-		■	■
Vtičnica za profesionalno pralno glavo		PW 30/1	-	-
Kataloška št.		<b>1.193-120.0</b>	<b>1.100-130.0</b>	<b>1.100-225.0</b>
Cena		<b>1.146,95</b>	<b>580,00</b>	<b>527,80</b>

■ Vključeno v obseg dobave. Nezavezujoča priporočena prodajna cena brez DDV.

## PROFESIONALNA PRALNA GLAVA



PW 30/1 (Puzzi 10/2 Adv)

PW 30/1 (Puzzi 30/4 in Puzzi 30/4 E)

### Tehnični podatki

Maks. zmogljivost	m <sup>2</sup> /h	40-55	70-110
Moč motorja krtače	W	60	60
Napetost	V	220-240	220-240
Teža	kg	5,7	5,9
Dimenzije (D × Š × V)	mm	350 × 260 × 835	350 × 260 × 835
Kataloška št.		<b>1.913-102.0</b>	<b>1.913-103.0</b>
Cena		<b>607,99</b>	<b>607,99</b>

Nezavezujoča priporočena prodajna cena brez DDV.

## VENTILATOR



AB 20 Ec

### Tehnični podatki

Volumski pretok	m <sup>3</sup> /h	1200
Dolžina kabla	m	7,5
Zmogljivost sesanja	W	120
Napetost	V	220-240
Teža	kg	7,1
Število vrtljajev	vr/min	1450
Dimenzije (D × Š × V)	mm	375 × 353 × 371

### Oprema

Vgrajeno vpetje za električni kabel	■
Robustno plastično ohišje	■
Ergonomski ročaj	■
Kataloška št.	<b>1.004-062.0</b>
Cena	<b>456,75</b>

■ Vključeno v obseg dobave. Nezavezujoča priporočena prodajna cena brez DDV.

## STROJI ZA ČIŠČENJE PREPROG - 45 IN 30 CENTIMETROV



**BRC 45/45 C**



**BRC 40/22 C**



**BRC 30/15 C**

Tehnični podatki			
Površinska zmogljivost (temeljno čiščenje/vmesno čiščenje iCapsol)	m <sup>2</sup> /h	350 / 1000	500 / 900
Pretok zraka	l/s	45	47
Vakuum	mbar / kPa	300 / 30	299 / 30
Tlak pršenja pri temeljnem čiščenju	bar	7	7
Količina pršenja pri temeljnem čiščenju	l/min	3,2	2,5
Delovna širina krtač	mm	410	400
Delovna širina pri sesanju	mm	450	480
Rezervoar za čisto/umazano vodo	l	45 / 38	22 / 19
Moč turbine/motorja krtače	W	1100 / 600	1119 / 400
Omrežna napetost	V	220-240	220-240
Frekvenca	Hz	50	50-60
Teža	kg	48	65
Dimenzije (D × Š × V)	mm	770 × 545 × 1250	889 × 470 × 1118

Oprema			
Delovna smer		naprej ali nazaj	naprej nazaj
Valjčna krtača		-	■
Sistem dveh rezervoarjev		-	■
Delovanje iCapsol		■	-
Opcijski ročni upravljalnik		■	■
Prilagodljiva sila pritiska		-	■
Število valjev	Kos	2	1
<b>Kataloška št.</b>		<b>1.008-056.0</b>	<b>1.008-062.0</b>
<b>Cena</b>		<b>6.079,85</b>	<b>5.369,35</b>

■ Vključeno v obseg dobave. Nezavezujoča priporočena prodajna cena brez DDV.

## ČISTILNIK ZA VMESNO ČIŠČENJE PREPROG



**BRS 43/500 C**

Tehnični podatki			
Površinska zmogljivost (vmesno čiščenje iCapsol)	m <sup>2</sup> /h	300	
Tlak pršenja pri vmesnem čiščenju	bar	3,4	
Količina pršenja pri vmesnem čiščenju	l/min	0,38	
Omrežna napetost	V	220-240	
Frekvenca	Hz	50	
Delovna širina krtač	mm	430	
Vsebina rezervoarja za čisto vodo	l	7,5	
Teža	kg	25	
Dimenzije (D × Š × V)	mm	400 × 460 × 1160	

Oprema			
Delovna smer		naprej ali nazaj	
Delovanje iCapsol		■	
Vgrajen rezervoar iCapsol		■	
Število valjev	Kos	2	
<b>Kataloška št.</b>		<b>1.006-671.0</b>	
<b>Cena</b>		<b>2.456,30</b>	

■ Vključeno v obseg dobave. Nezavezujoča priporočena prodajna cena brez DDV.

**1 Preostala vlaga v odstotkih**

10,2 konkurenca, A

7,5 konkurenca, B

6,1 konkurenca, C

3,8 Puzzi Kärcher

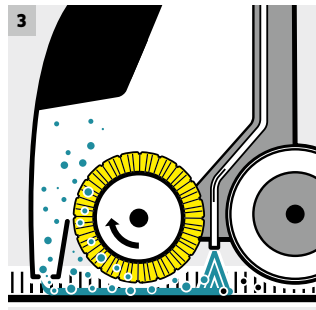
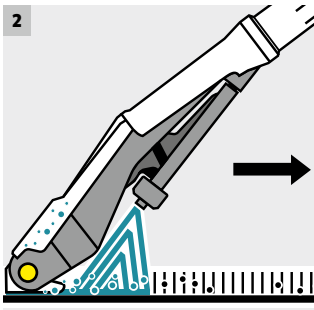
**1 Hitro sušenje**

Zahvaljujoč zmogljivi sesalni turbini Kärcherjeve naprave Puzzi na tleh ostane le malo vlage: na tla z oblogo iz blaga je mogoče znova stopiti kar v 63 % krajšem času kot pri konkurenčnih izdelkih.

**2 Načelo brizgalne ekstrakcije**

Pri pralnem sesanju se voda s čistilnim sredstvom v enem delovnem koraku razprši in prek šobe znova poseja nazaj v napravo. Rahljanje in odstranjevanje umazanije poteka v enem delovnem koraku. Ker za sabo ne pušča toliko vlage, je mogoče na očiščena tla hitreje stopiti.

**3 Brezhibna čistoča**

Čistilniki preprog z valjčno krtačo dopolnjuje učinek čiščenja čistilnega sredstva s svojo mehaniko krtačenja. Naprava znova poravnava vlakna podlage.

**4 Dvakratna vsestranskost**

Naprave BRC 45/45 C in BRC 40/22 C z napravo za pometanje so strokovnjaki za vsa področja. Pri globinskem čiščenju preprog z brizgalno ekstrakcijo in mehanskim krtačenjem nasproti vrteči si valji skrbijo za izjemno mirno delovanje tako, da uravnavajo premikanje naprave. Za gospodarno vmesno čiščenje preprog priporočamo Kärcherjevo čistilno sredstvo iCapsol RM 768, ki čas sušenja znatno skrajša.

**5 Inovativna dodatna oprema**





Dodatna oprema za napravo Puzzi vključuje najrazličnejše inovacije. Prožen zglob omogoča najboljše sesanje pod vsakim kotom. Sesanje pod predmeti je izjemno udobno, obenem pa naprava prepreči napačno uporabo. Modularni sistem omogoča hitro menjavo talne in ozke šobe ter šobe za tekstilne površine.

**6 Kärcherjeva čistilna sredstva**

Čistilo za preproge CarpetPro RM 760 Pulver je namenjeno čiščenju s pršenjem in naknadnim sesanjem z enkapsulacijsko tehnologijo in nevtralizacijo vonjav. Trajno odstrani neprijetne vonjave. Zamudno spiranje ni potrebno. Sredstvo za izpiranje preprog CarpetPro RM 763 iz preprog in tekstilnih površin odstrani ostanke umazanije in tenzidov. Zmanjšuje potrebo po izpiranju. Za osvežitev vlaken in barv.

**7 Eden za vse: ročni upravljalnik**

Nepogrešljiv ročni upravljalnik je primeren za vse čistilnike preprog od modela Puzzi 8/1 do modela Puzzi 30/4. Dodatno opremo je mogoče po želji kombinirati, kar pomeni, da lahko tako za vsako težavo pri čiščenju kot za vsako napravo uporabite ustrezno dodatno opremo.

	Opis	Katalogška št.	UT	Cena
	<b>Pršilno-sesalne cevi (ne za Puzzi 30/4 in 30/4 E)</b>			
	Pršilno-sesalna cev DN 32 2,5 m	6.394-826.0	02	<b>68,51</b>
	Pršilno-sesalna cev DN 32 4 m	6.394-375.0	02	<b>110,67</b>
	<b>Šobe</b>			
	Prilagodljiva talna šoba 240 mm	4.130-007.0	02	<b>173,91</b>
	Prilagodljiva talna šoba 350 mm	4.130-011.0	02	<b>189,72</b>
	Šoba za tekstilne površine 110 mm	4.130-001.0	02	<b>34,78</b>
	Ozka šoba DN 32	4.130-010.0	02	<b>27,40</b>
	<b>Cevni podaljšek 780 mm, DN 32</b>	4.025-004.0	02	<b>62,19</b>
	<b>Adapter za trde površine</b>			
	Adapter za trde površine 240 mm	4.762-014.0	02	<b>30,57</b>
	Adapter za trde površine 350 mm	4.762-017.0	02	<b>32,67</b>
	Ročaj	4.321-001.0	02	<b>28,46</b>

Nezavezujoča priporočena prodajna cena brez DDV.





## Z VROČINO IN TLAKOM NAD UMAZANIJO.

Kärcherjevi profesionalni parni čistilniki in parni sesalniki dokazujejo, da para očisti veliko več kot le topel zrak. Ko potrebujete temeljito čiščenje brez uporabe kemikalij, bodo te naprave pokazale svoj izjemno gospodaren in zdravju prijazen značaj.

Parni čistilniki in parni sesalniki so strokovnjaki za mokra in higienska območja, vse trde talne površine in površine iz stekla ter ploščic, armature in, s pravo dodatno opremo, tudi za tekstilne površine.



### Kazalo - parni čistilniki/sesalniki

Parni čistilniki	stran 252
Parni sesalniki	stran 252
Akumulatorski odstranjevalec žvečilnih gumijev	stran 253
Dodatna oprema	stran 254



#### Kompaktnost in gospodarnost

Naš parni čistilnik SG 4/4 združuje kompaktno mere in izjemno zmogljivost s tlakom pare 4 bar. Sistem dveh rezervoarjev skrajša čas segrevanja in poskrbi za nemoteno delo. S skupno 4 litri polnilne prostornine so možni dolgi delovni intervali. S funkcijo VapoHydro lahko količino pare in nasičenost prilagodite dani podlagi. Z ustrežno dodatno opremo lahko s parnim čistilnikom SG 4/4 brez kemikalij odlično očistite tako trde kot tekstilne površine.

#### Čiščenje s polno paro

Ko želite higienično in učinkovito odstraniti trdovratno umazanijo, je prava izbira naš parni sesalnik SGV 8/5. Od trdih površin in nerjavnega jekla do steklenih površin in industrije. Njegova stopnja ecoefficiency odpira nove možnosti na področju trajnosti in omogoča tiho ter energetsko varčno delovanje. Pogosto lahko celo povsem brez čistilnih sredstev dosežete prvovrstne rezultate čiščenja. Inovativna funkcija samočiščenja odstrani obloge v obtoku naprave in tako podaljša njeno življenjsko dobo.

#### Težave z žvečilnimi gumiji? Odpravljene!

Naš novi odstranjevalec žvečilnih gumijev SGG 1 zanesljivo odstrani vsak žvečilni gumi z vsake podlage. V samo 3 do 5 sekundah SGG 1 popolnoma raztopi kateri koli žvečilni gumi. Okolju prijazno, samo z vodno paro in biološko razgradljivim čistilnim sredstvom na osnovi izvlečka žitaric. Z odstranjevalcem žvečilnih gumijev SGG 1 ste zelo mobilni in popolnoma neodvisni. Lahek nahrbtnik z litij-ionsko akumulatorsko baterijo poskrbi za več kot 8 ur moči za neprekinjeno delo.

#### Pomen oznak naprav:

Vrsta naprave	Tlak pare	Prostornina rezervoarja
Primer: <b>SGV</b>	<b>8</b>	<b>5</b>
<b>SGV</b> = Steam Generator Vac, parni sesalnik	V imenih naprav s kombinacijo števil pri parnih sesalnikih in parnih čistilnikih prva številka označuje tlak pare (v barih).	V imenih naprav s kombinacijo števil pri parnih sesalnikih in parnih čistilnikih druga številka označuje prostornino rezervoarja (v litrih).
<b>SG</b> = Steam Generator, parni čistilnik		
<b>SGG</b> = Steam Generating Gum Remover, parni odstranjevalec žvečilnih gumijev		

## PARNI ČISTILNIKI



SG 4/4

### Tehnični podatki

Napetost	V	220-240
Grelna moč	W	2300
Prostornina rezervoarja	l	4
Dolžina kabla	m	7,5
Tlak pare	bar	4
Teža brez dodatne opreme	kg	8
Dimenzije (D × Š × V)	mm	475 × 320 × 275

### Oprema

Cev za paro z ročajem	■
2 x parna cev	■
Talna šoba	■
Okrogla krtača	■
Šoba za tekstilne površine s krtačo	■

**Kataloška št.** 1.092-104.0

**Cena** 933,80

■ Vključeno v obseg dobave. Nezavezujoča priporočena prodajna cena brez DDV.

## PARNI SESALNIKI



SGV 8/5



SGV 6/5

### Tehnični podatki

Napetost	V	220-240	220-240
Grelna moč	W	3000	3000
Prostornina rezervoarja	l	5	5
Dolžina kabla	m	7,5	7,5
Tlak pare	bar	8	6
Teža brez dodatne opreme	kg	40	39
Dimenzije (D × Š × V)	mm	640 × 495 × 965	640 × 495 × 965

### Oprema

Sesalna cev za paro z ročajem	■	■
2 x parna cev	■	■
Talna šoba	■	■
Ročna šoba	■	■

**Kataloška št.** 1.092-010.0 1.092-000.0

**Cena** 3.907,75 3.420,55

■ Vključeno v obseg dobave. Nezavezujoča priporočena prodajna cena brez DDV.

# AKUMULATORSKI ODSTRANJEVALEC ŽVEČILNIH GUMIJEV

## Odstranjevanje žvečilnih gumijev v le nekaj sekundah

S parnim čistilnikom SGG 1 neprijetne ostanke žvečilnih gumijev odstranite posebej učinkovito in okolju prijazno. Kombinacija pare in biološko razgradljivega čistilnega sredstva preprosto odstrani zasušene žvečilne gumije – in to v le nekaj sekundah. V nasprotju s tem deluje akumulatorska baterija priročnega nahrbtnega sistema toliko dlje: z okrog 8 urami zagotavlja dolgotrajno uporabo.

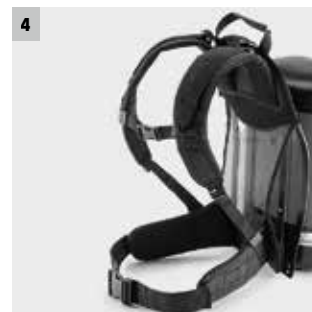
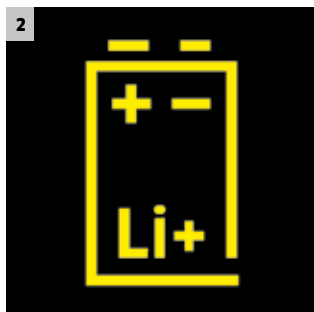

### 1 Biološko razgradljivo čistilno sredstvo iz izvlečka žitaric

- Okolju prijazno in varno za uporabo.
- Popolnoma odstrani žvečilne gumije.

### 2 Zmogljiva in trajna litij-ionska akumulatorska baterija

- Omogoča do osem ur uporabe.

### 3 Delo brez kabla

- Največji doseg in visoka produktivnost.

### 4 Udoben sistem nošenja na hrbtu

- Izjemna vsestranskost pri delu.



SGG 1/1

#### Tehnični podatki

Čas delovanja akumulatorske baterije	h	8
Čas polnjenja akumulatorske baterije	h	4
Napetost akumulatorske baterije	V / Ah	14,8 / 9
Raven zvočnega tlaka	dB(A)	70
Polnilnik	V / Hz	110-240 / 50-60
Teža brez dodatne opreme	kg	8,3
Dimenzije (D × Š × V)	mm	250 × 300 × 550

#### Oprema









Parni pršilni nastavek	m	1,2
Cev za paro	m	1,6
Polnilnik	■	
Potrošni komplet	-	
<b>Kataloška št.</b>		<b>1.092-900.0</b>
<b>Cena</b>		<b>5.064,85</b>

■ Vključeno v obseg dobave. Nezavezujoča priporočena prodajna cena brez DDV.

#### Dodatna oprema

Ime izdelka	Kataloška št.	UT	Opis	Cena
Potrošni komplet	4.071-252.0	02	Potrošni komplet za odstranjevalca žvečilnih gumijev SGG 1 vsebuje 4 plastenke ekološkega čistilnega sredstva, 2 plinski kartušji butana oz. propana ter 2 krtači iz nerjavnega jekla.	<b>184,45</b>

Nezavezujoča priporočena prodajna cena brez DDV.

			Katalogška št.	UT	Cena
	<b>Okrogle krtače iz nerjavnega jekla, zelo trde (3 kosi)</b>		2.863-007.0	02	<b>14,23</b>
	<b>Okrogle krtače iz medenine, trde (3 kosi)</b>		2.863-008.0	02	<b>12,65</b>
	<b>Okrogle krtače Pekalon, srednje trde (3 kosi)</b>		2.863-009.0	02	<b>17,92</b>
	<b>Trikotna talna šoba</b>		2.889-053.0	02	<b>48,48</b>
	<b>Okrogla krtača iz nerjavnega jekla</b>	1 kos	6.907-539.0	02	<b>12,65</b>
	<b>Okrogla krtača Pekalon</b>	1 kos	6.907-540.0	02	<b>13,18</b>
	<b>Medeninasta okrogla krtača</b>	1 kos	6.907-541.0	02	<b>11,59</b>
	<b>Odsesovalna cev (1 m) za olajšanje dela pri čiščenju kotov in drugih ozkih mest s parnimi sesalniki SGV, združljiva z ročno šobo in dodatno opremo</b>		2.889-127.0	02	<b>11,59</b>
	<b>Okrogla krtača Pekalon, črna</b>	1 kos	6.907-439.0	02	<b>4,22</b>
	<b>Okrogla krtača Pekalon, modra</b>	1 kos	6.907-587.0	02	<b>4,22</b>
	<b>Okrogla krtača Pekalon, zelena</b>	1 kos	6.907-588.0	02	<b>4,22</b>
	<b>Okrogla krtača Pekalon, rumena</b>	1 kos	6.907-589.0	02	<b>4,22</b>
	<b>Okrogla krtača Pekalon, rdeča</b>	1 kos	6.907-590.0	02	<b>4,22</b>

Nezavezujoča priporočena prodajna cena brez DDV.

## UČINKOVITI STROJI ZA ČISTA TLA

Kärcherjevi stroji za pometanje/pometanje s sesanjem vedno predstavljajo tehnološko najsodobnejšo rešitev. Tako stroje za ročno pometanje kot industrijske stroje odlikujejo priročne podrobnosti in učinkovita tehnologija pometanja in sesanja. Vsestranska uporaba pri čiščenju v zaprtih prostorih in na prostem vedno zagotavlja popolne rezultate. Kärcherjevi stroji za pometanje so tako edinstveni prav zaradi kombinacije dovršene ergonomije, preprostega upravljanja zahvaljujoč tehnologiji EASY Operation, preproste uporabe in najvišje ravni gospodarnosti.



### Kazalo - stroji za pometanje/pometanje s sesanjem

Stroji za pometanje s sesanjem (upravljanje sede)	stran 262
Stroji za pometanje (ročni)	stran 276
Dodatna oprema	stran 279



#### Vaš močan vstop v industrijski razred

Novi vstopni model med industrijskimi stroji za pometanje je KM 120/250 R Classic. V smislu učinkovitosti čiščenja, robustnosti, zanesljivosti in preprostega upravljanja ta stroj v ničemer ne zaostaja za svojimi velikimi brati. Namenjen je za uporabo v težki industriji, npr. livarnah ali obdelavi kovin ter na področju logistike. Izbirate lahko med različnimi pogoni: dizel, avtoplin ali baterija brez emisij.

#### Vaš udoben vzpon v sede upravljani razred

Novi KM 85/50 R je kompakten, sede upravljani stroj v vstopnem segmentu. Ker je vožnja preprosto bolj zabavna od hoje. In ker se čiščenje zaradi višje produktivnosti opravi hitreje. KM 85/50 R prepiča s kompaktno sestavo in povezano izjemno okretnostjo. Z njim lahko dobro čistite tudi v ozkih in prenatrpanih prostorih.

#### Pomen oznak naprav:

Model	Delovna širina	Prostornina	Vrsta	Pogon	Oprema
Primer: KM	90	60	R	Bp Pack	Adv Edition
<b>KM</b> = stroj za pometanje	Delovna širina s stransko krtačo v centimetrih	Prostornina zbiralnika za smeti v litrih	<b>C</b> = kompakten, brez voznega pogona (oprijem) <b>W</b> = potisni z voznim pogonom (oprijem) <b>R</b> = sede upravljane naprave	<b>G</b> = bencinski pogon <b>D</b> = dizel <b>LPG</b> = avtoplin <b>Bp</b> = baterijski <b>Pack</b> = paket (baterija in polnilnik vključena v obseg dobave)	<b>Brez oznake Classic</b> = standardna oprema = najpreprostejša oprema <b>Adv</b> = napredno, vrhunska oprema <b>Edition</b> = akcijska naprava, dodatna oprema
<b>Načini uporabe</b>					
<b>G</b> = uporaba na prostem					
<b>D</b> = uporaba na prostem					
<b>LPG</b> = uporaba na prostem, pogojno uporaba v zaprtih prostorih Samo v prostorih z dobrim prezračevanjem (npr. kjer se je dovoljeno voziti z viličarji na avtoplin)					
<b>Bp</b> = uporaba v zaprtih prostorih in na prostem					
<b>Pack</b> = uporaba v zaprtih prostorih in na prostem					



## KATERI STROJ ZA POMETANJE JE PRAVŠNJI?



### Industrijski stroj za pometanje s sesanjem

**Čiščena površina:**

od 4000 do 100.000 m<sup>2</sup>

**Čistilna področja na prostem:**

zunanja skladišča, odprte dvorane, nakladalne površine

**Čistilna področja v zaprtih prostorih:**

dvorane za težko industrijo, proizvodne hale, skladišča in logistične hale



**Lastnosti:**

- Visoka površinska zmogljivost
- Robustnost
- Primernost za zahtevne načine uporabe

**Oprema za posebne vrste uporabe:**

- Zbiralnik za smeti iz nerjavnega jekla
- Sistem pršenja vode za stranske krtače
- Pokrov stranskih krtač
- Sesalniki
- Zaščitna streha
- Kabina
- Osvetlitev

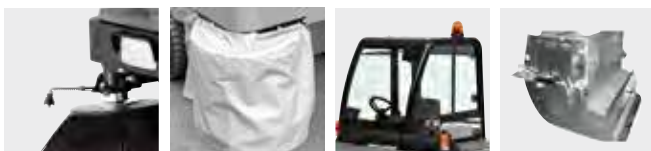

### Stroj za pometanje s sesanjem z upravljanjem sede

**Čiščena površina:**

od 1200 do 20.000 m<sup>2</sup>

**Čistilna področja na prostem:**

površine okrog stavb, parkirni prostori, dvorišča, športna igrišča s tartansko podlago ali umetno travo

**Čistilna področja v zaprtih prostorih:**

proizvodne hale, logistične površine, parkirne hiše, sejemske dvorane



**Lastnosti:**

- Visoka produktivnost
- Okretnost
- Intuitivno upravljanje

**Oprema za posebne vrste uporabe:**

- Vreča za zbiranje listov
- Sistem pršenja vode za stranske krtače
- Pokrov stranskih krtač
- Sesalnik/sesalna cev
- Komplet za pometanje preprog
- Komplet za umetno travo (brez granulata)
- Komplet Home-Base





## Potisni stroj za pometanje s sesanjem

### Čiščena površina:

od 400 do 8000 m<sup>2</sup>

### Čistilna področja na prostem:

parkirne površine, bencinske črpalke, dvorišča

### Čistilna področja v zaprtih prostorih:

hlevi, skladišča, hodniki in prostori z veliko površine s preprogami



### Lastnosti:

- Visoka učinkovitost čiščenja
- Preprosta uporaba
- Vsestranska uporabnost

### Oprema za posebne vrste uporabe:

- Komplet za pometanje preprog
- Antistatičen glavni pometalni valj
- Snežni plug
- Zbiralnik za smeti



## Ročni stroj za pometanje

### Čiščena površina:

od 200 do 4000 m<sup>2</sup>

### Čistilna področja na prostem:

vhodni prostori, pohodne poti, dvorišča

### Čistilna področja v zaprtih prostorih:

delavnice, gradbišča, prodajni prostori



### Lastnosti:

- Hitro in učinkovito čiščenje majhnih in srednjih površin
- Kompaktna oblika

### Oprema za posebne vrste uporabe:

- Prijemalo za večje smeti
- Pometalni valj



## POPOLNOMA PRILAGOJENI NA VRSTO TAL IN UMAZANIJE

Različne talne obloge in vrste umazanije zahtevajo od strojev in sistemov za pometanje visoko stopnjo prilagodljivosti. Večinoma za čistočo poskrbi standardni pometalni valj z dolgo življenjsko dobo. Vendar pa nudijo pometalni stroji Kärcher primerne rešitve tudi za posebne primere. Za zelo gladka tla, na primer v skladiščih, priporočamo mehki pometalni valj, tako da se lahko prah učinkovito pomete. Za tla s preprogami se uporabljajo antistatični pometalni valji. Za trdovratno umazanijo na hrapavih tleh pa so primerni pometalni valji z jeklenimi ščetinami.



### Standardni glavni pometalni valj

Standardni glavni pometalni valj je s svojo srednjo trdoto ščetin primeren za vsestransko uporabo. Pri normalni cestni umazaniji, listju ali v prašnem okolju na asfaltu, estrihu ali talnih oblog iz kamna bo poskrbel za čista tla brez ostankov umazanije.



### Trd glavni pometalni valj

Trd glavni pometalni valj ima večji delež bistveno trših ščetin, deloma tudi z jeklenimi vložki. Posebej je primerna za hrapavo podlago ter trdovratno umazanijo ali težje smeti.



### Mehak glavni pometalni valj

Mehak glavni pometalni valj je posebej primeren za čiščenje umazanije in finega prahu na gladkih tleh. Uporablja se predvsem v notranjosti. Imajo mehke ščetine, zato je njihov vpliv na občutljiva tla manjši.



### Protistatični glavni pometalni valj

Protistatični glavni pometalni valji so namenjeni učinkovitemu čiščenju tal s preprogami. Tudi večje površine tal s preprogami, npr. v hotelih, na sejmiščih ali športnih centrih boste lahko s ustreznim kompletom nemudoma očistili.

## GOSPODARNA UPORABA

V spodnjih trakovih za prikaz zmogljivosti so navedene minimalne površine, pri katerih se uporaba navedenih strojev za pometanje in strojev za pometanje s sesanjem izplača.

### Ročni stroji za pometanje s sesanjem

KM 70/15 C / KM 70/20 C	200	2000
KM 70/30 C	300	4000

### Potisni stroji za pometanje s sesanjem

KM 80 W	400	4000
KM 75/40 W	600	6000
KM 85/50 W	900	8000

### Sede upravljani stroji za pometanje s sesanjem

KM 85/50 R	1200	10000
KM 90/60 R	1500	12000
KM 100/100 R	2500	15000
KM 105/100 R / KM 105/110 R	3000	15000
KM 125/130 R	3500	20000

### Industrijski stroji za pometanje s sesanjem

KM 120/250 R	4000	30000
KM 130/300 R	5000	40000
KM 150/500 R	8000	75000
KM 170/600 R	10000	100000

■ Območje gospodarne uporabe

Številke: minimalna velikost površine v m<sup>2</sup>, pri kateri se uporaba naprave že izplača.

## ČISTO FILTRIRANJE – DA PRAH NE OGROZI VAŠEGA ZDRAVJA

Pri strojih za pometanje obstajata dve relevantni klasifikaciji prahu. PM (Particulate Matter) se nanaša na velikost delcev. Grobi prah označuje prašne delce, večje od 10  $\mu\text{m}$ . V kategoriji PM10 so prašni delci od 10 do 2,5  $\mu\text{m}$ . Pri PM2,5 se velikosti delcev gibljejo med 2,5 in 1  $\mu\text{m}$ . Najmanjši prašni delci z velikostjo, manjšo od 1  $\mu\text{m}$ , spadajo v kategorijo PM1. Druga razdelitev je klasifikacija glede na razrede prahu: L, M in H. Obstajajo različne stopnje ločevanja posameznih vrst prahu. Vsi filtri, ki so del naših strojev za pometanje, ustrezajo razredu prahu M.

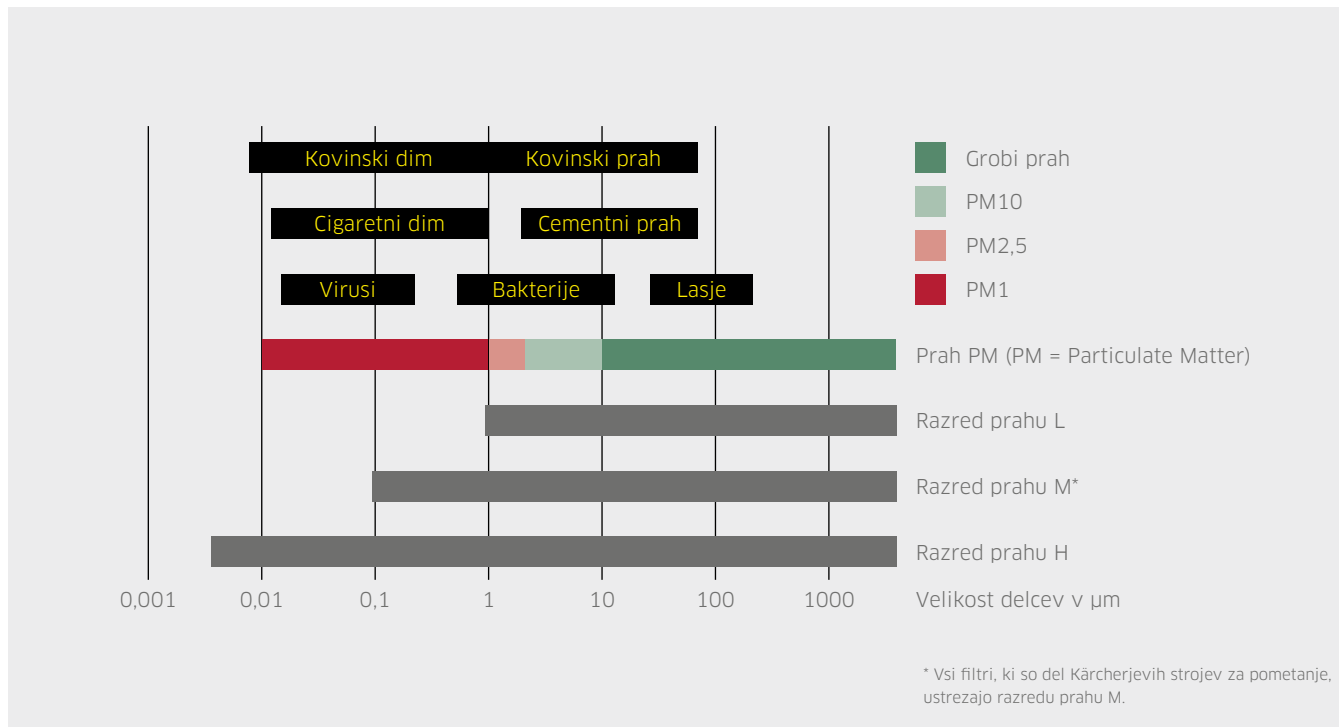

## FILTRIRNI SISTEMI, OPTIMIZIRANI ZA UPORABO

Učinkovitost filtrirnega sistema določajo tri bistvena merila: Prvič, filtrirna površina, od katere je odvisna zmogljivost prestrežanja med delovanjem in pogostost potrebe po čiščenju. Drugič, stopnja ločevanja, ki navaja, koliko prahu lahko filter odstrani iz zraka. To je zlasti odvisno od uporabljenega filtrirnega materiala. Tretjič, ključno vlogo igra učinkovitost čiščenja filtra med pometanjem. Kombinacija vseh meril je ključnega pomena za optimalno delovanje filtrirnega sistema.



## UKREPI ZA ZMANJŠANJE PRAHU MED POMETANJEM

Za zmanjšanje prahu med pometanjem lahko dvignete stransko krtačo. Tudi zmanjšanje hitrosti vožnje pogosto doseže dobre rezultate. Kärcherjevi stroji za pometanje imajo serijsko ali opsijsko posebne rešitve za preprečevanje oz. zmanjševanje dvigovanja prahu. Pri veliko strojih za pometanje je mogoče v ta namen montirati sistem za pršenje vode ali pokrov stranskih krtač.



## STROJI ZA POMETANJE/POMETANJE S SESANJEM



	Cena	Kataloška št.	Delovna širina brez stranskih krtač / z 1 stransko krtačo / z 2 stranskima krtačama / s 3 stranskimi krtačami (mm)	Maks. čas delovanja baterije (h)	Zbiralnik za smeti (l)	Maks. zmogljivost z 1 stransko krtačo (m <sup>2</sup> /h)	Maks. zmogljivost z 2 stranskima krtačama (m <sup>2</sup> /h)	Uporaba v zaprtih prostorih	Uporaba na prostem	Princip smetišnice	Pometanje od zgoraj navzdol	Vozni pogon	Stran
<b>Industrijski stroji za pometanje s sesanjem</b>													
KM 170/600 R D	62.189,05	1.186-127.0	1350/1680/2000/2400	-	600	23800	28.000	-	■	■	-	■	263
KM 170/600 R D Classic	53.287,50	1.186-145.0	1350/1700/2000/-	-	500	18.000	21.600	-	■	■	-	■	263
KM 150/500 R LPG	57.844,85	1.186-123.0	1200/1500/1800/2200	-	500	18.000	21.600	-	■	■	-	■	263
KM 150/500 R D	54.454,75	1.186-124.0	1200/1500/1800/2200	-	500	18.000	21.600	-	■	■	-	■	263
KM 150/500 R D Classic	44.243,85	1.186-134.0	1200/1500/1800/-	-	500	18.000	21.600	-	■	■	-	■	263
KM 150/500 R Bp	51.562,00	1.186-125.0	1200/1500/1800/2200	2,5	500	12.000	14.400	■	■	■	-	■	264
KM 150/500 R Bp Pack	67.497,50	1.186-130.0	1200/1500/1800/-	2,5	500	12.000	14.400	■	■	■	-	■	264
KM 130/300 R LPG	42.619,85	1.186-121.0	1000/1300/1550/-	-	300	13.000	15.500	-	■	■	-	■	264
KM 130/300 R D	39.676,35	1.186-120.0	1000/1300/1550/-	-	300	13.000	15.500	-	■	■	-	■	264
KM 130/300 R Bp Pack	43.533,35	1.186-129.0	1000/1300/1550/-	2	300	9100	10.850	■	■	■	-	■	265
KM 130/300 R Bp	36.083,25	1.186-122.0	1000/1300/1550/-	2	300	9100	10.850	■	■	■	-	■	265
KM 130/300 R D Classic	33.647,25	1.186-139.0	1000/1300/1550/-	-	300	13.000	15.500	-	■	■	-	■	264
KM 120/250 R LPG Classic	34.357,75	1.186-001.0	900/1200/1450/-	-	250	10800	13050	■	■	■	-	■	265
KM 120/250 R D Classic	30.439,85	1.186-000.0	900/1200/1450/-	-	250	10800	13050	-	■	■	-	■	265
KM 120/250 R Bp Classic	30.348,50	1.186-002.0	900/1200/1450/-	3,5	250	7200	8700	■	■	■	-	■	266
KM 120/250 R Bp Pack Classic	39.077,50	1.186-003.0	900/1200/1450/-	3,5	250	7200	8700	■	■	■	-	■	266
KM 105/180 R Bp Classic	28.927,50	1.186-050.0	780/1050/1300/-	2,5	180	6300	5850	■	■	■	-	■	266
KM 105/180 R Bp Pack Classic	33.393,50	1.186-051.0	780/1050/1300/-	2,5	180	6300	5850	■	■	■	-	■	266
<b>Sede upravljani stroji za pometanje s sesanjem</b>													
KM 125/130 R G + KSSB	27.597,85	0.300-218.0	880/1250/1700/-	-	130	10000	13600	-	■	-	■	■	267
KM 125/130 R D + KSSB	29.424,85	0.300-219.0	880/1250/1700/-	-	130	10000	13600	-	■	-	■	■	267
KM 125/130 R LPG + KSSB	29.120,35	0.300-220.0	880/1250/1700/-	-	130	10000	13600	■	■	-	■	■	267
KM 125/130 R Bp + KSSB	26.785,85	0.300-234.0	880/1250/1700/-	5	130	10000	13600	■	■	-	■	■	267
KM 125/130 R Bp 2 SB + KSSB	28.206,85	0.300-235.0	880/1250/1700/-	5	130	10000	13600	■	■	-	■	■	267
KM 125/130 R Bp Pack 400Ah + KSSB	31.657,85	0.300-236.0	880/1250/1700/-	5	130	10000	13600	■	■	-	■	■	267
KM 125/130 R G	pokličite	1.280-150.2	880/1250/1700/-	-	130	10000	13600	-	■	-	■	■	269
KM 125/130 R D	pokličite	1.280-150.2	880/1250/1700/-	-	130	10000	13600	-	■	-	■	■	269
KM 125/130 R LPG	pokličite	1.280-150.2	880/1250/1700/-	-	130	10000	13600	■	■	-	■	■	269
KM 125/130 R Bp	pokličite	1.280-150.2	880/1250/1700/-	5	130	10000	13600	■	■	-	■	■	269
KM 125/130 R Bp Pack	pokličite	1.280-150.2	880/1250/1700/-	5	130	10000	13600	■	■	-	■	■	269
KM 105/110 R LPG	pokličite	1.280-140.2	640/1050/1400/-	-	110	7350	9800	■	■	-	■	■	271
KM 105/110 R D	pokličite	1.280-140.2	640/1050/1400/-	-	110	7350	9800	-	■	-	■	■	271
KM 105/110 R G	pokličite	1.280-140.2	640/1050/1400/-	-	110	7350	9800	-	■	-	■	■	271
KM 105/110 R Bp	pokličite	1.280-140.2	640/1050/1400/-	4	110	6300	8400	■	■	-	■	■	271
KM 105/110 R Bp Pack	pokličite	1.280-140.2	640/1050/1400/-	4	110	6300	8400	■	■	-	■	■	271
KM 105/100 R LPG	pokličite	1.280-140.2	640/1050/1400/-	-	100	7350	9800	■	■	-	■	■	271
KM 105/100 R D	pokličite	1.280-140.2	640/1050/1400/-	-	100	7350	9800	-	■	-	■	■	271
KM 105/100 R G	pokličite	1.280-140.2	640/1050/1400/-	-	100	7350	9800	-	■	-	■	■	271
KM 105/100 R Bp	pokličite	1.280-140.2	640/1050/1400/-	4	100	6300	8400	■	■	-	■	■	271
KM 105/100 R Bp Pack	pokličite	1.280-140.2	640/1050/1400/-	4	100	6300	8400	■	■	-	■	■	271
KM 105/110 R Bp Pack + KSSB	24.857,35	0.300-208.0	640/1050/1400/-	4	110	6300	8400	■	■	-	■	■	272
KM 105/110 R D + KSSB	23.740,85	0.300-202.0	640/1050/1400/-	-	110	7350	9800	-	■	-	■	■	272
KM 105/110 R D	22.522,85	0.300-211.0	640/1050/1400/-	-	110	7350	9800	-	■	-	■	■	272
KM 105/100 R G + KSSB	21.304,85	0.300-200.0	640/1050/1400/-	-	100	7350	9800	-	■	-	■	■	272
KM 105/100 R G	20.086,85	0.300-210.0	640/1050/1400/-	-	100	7350	9800	-	■	-	■	■	272
KM 105/100 R Bp Pack + KSSB	21.304,85	0.300-207.0	640/1050/1400/-	4	100	6300	8400	■	■	-	■	■	273
KM 105/110 R D + KSSB	20.756,75	0.300-201.0	640/1050/1400/-	-	110	7350	9800	-	■	-	■	■	273
KM 105/100 R G + KSSB	18.056,85	0.300-199.0	640/1050/1400/-	-	100	7350	9800	-	■	-	■	■	273
KM 100/100 R D	14.910,35	1.280-115.0	700/1000/1300/-	-	100	8000	10400	-	■	-	■	■	274
KM 100/100 R LPG	14.707,35	1.280-107.0	700/1000/1300/-	-	100	8000	10400	■	■	-	■	■	274
KM 100/100 R G	13.489,35	1.280-105.0	700/1000/1300/-	-	100	8000	10400	-	■	-	■	■	274
KM 100/100 R Bp Pack	18.980,50	1.280-112.0	700/1000/1300/-	2,5	100	6000	7800	■	■	-	■	■	274
KM 90/60 R G Adv	12.169,85	1.047-300.0	615/900/1150/-	-	60	7200	9200	-	■	-	■	■	275
KM 90/60 R Bp Pack Adv	14.199,85	1.047-302.0	615/900/1150/-	2,5	60	5400	6900	■	■	-	■	■	275
KM 90/60 R Bp Adv	10.951,85	1.047-301.0	615/900/1150/-	2,5	60	5400	6900	■	■	-	■	■	275
KM 85/50 R Bp	7.460,25	1.351-126.0	615/850/1050/-	2,5	50	5100	6300	■	■	-	■	■	275
KM 85/50 R Bp Pack	9.388,75	1.351-127.0	615/850/1050/-	2,5	50	5100	6300	■	■	-	■	■	275
KM 85/50 R R Bp Pack 2 SB	9.388,75	1.351-128.0	615/850/1050/-	2,5	50	5100	6300	■	■	-	■	■	275
<b>Potisni stroji za pometanje s sesanjem</b>													
KM 85/50 W Bp	4.821,25	1.351-116.0	615/850/1050/-	2,5	50	3825	4725	■	■	-	■	■	276
KM 85/50 W Bp Pack	6.079,85	1.351-117.0	615/850/1050/-	2,5	50	3825	4725	-	■	-	■	■	276
KM 75/40 W Bp Pack	4.587,80	1.049-207.0	550/750/-/-	2,5	40	3375	-	■	■	-	■	■	276
KM 75/40 W G	3.501,75	1.049-205.0	550/750/-/-	-	40	3375	-	-	■	-	■	■	276
<b>Ročni stroji za pometanje/pometanje s sesanjem</b>													
KM 70/30 C Bp Pack Adv	1.786,40	1.517-213.0	480/700/-/-	2,5	42	2800	-	■	■	■	-	-	277
KM 70/20 C 2SB	490,00	1.517-107.0	480/700/920/-	-	42	-	3680	■	■	■	-	-	277
KM 70/20 C	607,99	1.517-106.0	480/700/-/-	-	42	2800	-	■	■	■	-	-	277
KM 70/15 C	416,15	1.517-151.0	480/700/-/-	-	42	2800	-	■	■	■	-	-	277

■ NOVO ■ Vključeno v obseg dobave. Nezavezujoča priporočena prodajna cena brez DDV.

## 170-CENTIMETRSKI INDUSTRIJSKI RAZRED



KM 170/600 R D



KM 170/600 R D Classic

### Tehnični podatki

<b>Pogon</b>		4-taktni dizelski motor / Yanmar	4-taktni dizelski motor / Kubota
<b>Moč</b>	<b>kW</b>	35	18,5
<b>Maks. površina z 1 ali 2 stranskima krtačama</b>	<b>m<sup>2</sup>/h</b>	23520 / 28000	23800 / 28000
<b>Širina glavne pometalne krtače</b>	<b>mm</b>	1350	1350
<b>Širina z 1 ali 2 krtačama</b>	<b>mm</b>	1680 / 2000	1700 / 2000
<b>Zbiralnik za smeti</b>	<b>l</b>	600	600
<b>Maks. naklon klanca</b>	<b>%</b>	18	18
<b>Delovna hitrost</b>	<b>km/h</b>	14	14
<b>Filtrirna površina</b>	<b>m<sup>2</sup></b>	10	10
<b>Teža</b>	<b>kg</b>	1530	1530
<b>Dimenzije (D × Š × V)</b>	<b>mm</b>	2450 × 1750 × 1665	2450 × 1750 × 1670

### Oprema

<b>Ploščat naguban filter iz poliestra</b>	■	
<b>Čiščenje filtra ročno/samodejno</b>	■ / -	■ / ■
<b>Nastavljiv glavni pometalni valj</b>	■	■
<b>Hidrav. višinsko praznjenje</b>	■	■
<b>Kataloška št.</b>	<b>1.186-127.0</b>	<b>1.186-145.0</b>
<b>Cena</b>	<b>62.189,05</b>	<b>53.287,50</b>

■ Vključeno v obseg dobave. Nezavezujoča priporočena prodajna cena brez DDV.

## 150-CENTIMETRSKI INDUSTRIJSKI RAZRED



KM 150/500 R LPG



KM 150/500 R D



KM 150/500 R D Classic

### Tehnični podatki

<b>Pogon</b>		4-taktni motor na avtoplin / Kubota	4-taktni dizelski motor / Yanmar	4-taktni dizelski motor / Yanmar
<b>Moč</b>	<b>kW</b>	22	22,5	15,8
<b>Napetost</b>	<b>V</b>	-	-	-
<b>Maks. površina z 1 ali 2 stranskima krtačama</b>	<b>m<sup>2</sup>/h</b>	18000 / 21600	18000 / 21600	18000 / 21600
<b>Širina glavne pometalne krtače</b>	<b>mm</b>	1200	1200	1200
<b>Širina z 1 ali 2 krtačama</b>	<b>mm</b>	1500 / 1800	1500 / 1800	1500 / 1800
<b>Zbiralnik za smeti</b>	<b>l</b>	500	500	500
<b>Maks. naklon klanca</b>	<b>%</b>	18	18	18
<b>Delovna hitrost</b>	<b>km/h</b>	12	12	12
<b>Filtrirna površina</b>	<b>m<sup>2</sup></b>	7	7	10,5
<b>Teža</b>	<b>kg</b>	1415	1440	1400
<b>Dimenzije (D × Š × V)</b>	<b>mm</b>	2442 × 1570 × 1640	2442 × 1570 × 1640	2442 × 1570 × 1640

### Oprema

<b>Ploščat naguban filter iz poliestra</b>	■	■	-
<b>žepkasti filter</b>	-	-	■
<b>Čiščenje filtra ročno/samodejno</b>	■ / -	■ / -	■ / -
<b>Nastavljiv glavni pometalni valj</b>	■	■	■
<b>Ojačevalec krmilne sile</b>	■	■	■
<b>Hidrav. višinsko praznjenje</b>	■	■	■
<b>Kataloška št.</b>	<b>1.186-123.0</b>	<b>1.186-124.0</b>	<b>1.186-134.0</b>
<b>Cena</b>	<b>57.844,85</b>	<b>54.454,75</b>	<b>44.243,85</b>

■ Vključeno v obseg dobave. Nezavezujoča priporočena prodajna cena brez DDV.

# 150-CENTIMETRSKI INDUSTRIJSKI RAZRED



KM 150/500 R Bp Pack



KM 150/500 R Bp

## Tehnični podatki

Pogon		Enosmerni motor	Enosmerni motor
Moč	kW	10	10
Napetost		48	48
Maks. površina z 1 ali 2 stranskima krtačama	m <sup>2</sup> /h	12000 / 14400	12000 / 14400
Širina glavne pometalne krtače	mm	1200	1200
Širina z 1 ali 2 krtačama	mm	1500 / 1800	1500 / 1800
Zbiralnik za smeti	l	500	500
Maks. naklon klanca	%	12	12
Delovna hitrost	km/h	8	8
Filtrirna površina	m <sup>2</sup>	7	7
Teža	kg	2690	1380
Dimenzije (D × Š × V)	mm	2442 × 1550 × 1640	2442 × 1550 × 1640

## Oprema

Ploščat naguban filter iz poliestra	■	■
žepkasti filter	-	-
Čiščenje filtra ročno/samodejno	■ / -	■ / -
Nastavljiv glavni pometalni valj	■	■
Ojačevalec krmilne sile	■	■
Hidrav. višinsko praznjenje	■	■
Kataloška št.	<b>1.186-130.0</b>	<b>1.186-125.0</b>
Cena	<b>67.497,50</b>	<b>51.562,00</b>

■ Vključeno v obseg dobave. Nezavezujoča priporočena prodajna cena brez DDV.

# 130-CENTIMETRSKI INDUSTRIJSKI RAZRED



KM 130/300 R LPG



KM 130/300 R D



KM 130/300 R D Classic

## Tehnični podatki

Pogon		4-taktni motor na avtoplin / Kubota	4-taktni dizelski motor / Yanmar	4-taktni dizelski motor / Yanmar
Moč	kW	17,5	15,8	15,8
Napetost	V	-	-	-
Maks. površina z 1 ali 2 stranskima krtačama	m <sup>2</sup> /h	13000 / 15500	13000 / 15500	13000 / 12400
Širina glavne pometalne krtače	mm	1000	1000	1000
Širina z 1 ali 2 krtačama	mm	1300 / 1550	1300 / 1550	1300 / 1550
Zbiralnik za smeti	l	300	300	300
Maks. naklon klanca	%	18	18	18
Delovna hitrost	km/h	10	10	10
Filtrirna površina	m <sup>2</sup>	5,5	5,5	7,8
Teža	kg	900	951	921
Dimenzije (D × Š × V)	mm	2150 × 1330 × 1430	2150 × 1330 × 1430	2150 × 1330 × 1430

## Oprema

Ploščat naguban filter iz poliestra	■	■	-
žepkasti filter	-	-	■
Čiščenje filtra ročno/samodejno	■ / -	■ / -	■ / -
Nastavljiv glavni pometalni valj	■	■	■
Ojačevalec krmilne sile	■	■	■
Hidrav. višinsko praznjenje	■	■	■
Kataloška št.	<b>1.186-121.0</b>	<b>1.186-120.0</b>	<b>1.186-139.0</b>
Cena	<b>42.619,85</b>	<b>39.676,35</b>	<b>33.647,25</b>

■ Vključeno v obseg dobave. Nezavezujoča priporočena prodajna cena brez DDV.

## 130-CENTIMETRSKI INDUSTRIJSKI RAZRED



KM 130/300 R Bp Pack



KM 130/300 R Bp

### Tehnični podatki

Pogon		Enosmerni motor	Enosmerni motor
Moč	kW	5	5
Napetost	V	36	36
Maks. površina z 1 ali 2 stranskima krtačama	m <sup>2</sup> /h	9100 / 10850	9100 / 10850
Širina glavne pometalne krtače	mm	1000	1000
Širina z 1 ali 2 krtačama	mm	1300 / 1550	1300 / 1550
Zbiralnik za smeti	l	300	300
Maks. naklon klanca	%	12	12
Delovna hitrost	km/h	7	7
Filtrirna površina	m <sup>2</sup>	5,5	5,5
Teža	kg	1300	840
Dimenzije (D × Š × V)	mm	2150 × 1330 × 1430	2150 × 1330 × 1430

### Oprema

Ploščat naguban filter iz poliestra	■	■
žepkasti filter	-	-
Čiščenje filtra ročno/samodejno	■ / -	■ / -
Nastavljiv glavni pometalni valj	■	■
Ojačevalec krmilne sile	serial equipment	■
Hidrav. višinsko praznjenje	■	■
Kataloška št.	<b>1.186-129.0</b>	<b>1.186-122.0</b>
Cena	<b>43.533,35</b>	<b>36.083,25</b>

■ Vključeno v obseg dobave. Nezavezujoča priporočena prodajna cena brez DDV.

## 120-CENTIMETRSKI INDUSTRIJSKI RAZRED



KM 120/250 R LPG Classic



KM 120/250 R D Classic

### Tehnični podatki

Pogon		4-taktni motor na avtoplin / Kubota	4-taktni dizelski motor / Yanmar
Moč	kW	17,5	15,8
Napetost	V	-	-
Maks. površina z 1 ali 2 stranskima krtačama	m <sup>2</sup> /h	10800 / 13500	10800 / 13500
Delovna širina	mm	900	900
Širina z 1 ali 2 krtačama	mm	1200 / 1500	1200 / 1500
Zbiralnik za smeti	l	250	250
Maks. naklon klanca	%	18	18
Delovna hitrost	km/h	9	9
Filtrirna površina	m <sup>2</sup>	6	6
Teža	kg	800	880
Dimenzije (D × Š × V)	mm	2082 × 1250 × 1450	2082 × 1250 × 1450

### Oprema

žepkasti filter	■	■
Čiščenje filtra ročno	■	■
Krmiljenje sesalnega toka	■	■
Nastavljiv glavni pometalni valj	■	■
Ojačevalec krmilne sile	■	■
Hidrav. višinsko praznjenje	■	■
Kataloška št.	<b>1.186-001.0</b>	<b>1.186-000.0</b>
Cena	<b>34.357,75</b>	<b>30.439,85</b>

■ Vključeno v obseg dobave. Nezavezujoča priporočena prodajna cena brez DDV.



## 130-CENTIMETRSKI INDUSTRIJSKI RAZRED



KM 130/300 R Bp Pack



KM 130/300 R Bp

### Tehnični podatki

Pogon		Enosmerni motor	Enosmerni motor
Moč	kW	5	5
Napetost	V	36	36
Maks. površina z 1 ali 2 stranskima krtačama	m <sup>2</sup> /h	9100 / 10850	9100 / 10850
Širina glavne pometalne krtače	mm	1000	1000
Širina z 1 ali 2 krtačama	mm	1300 / 1550	1300 / 1550
Zbiralnik za smeti	l	300	300
Maks. naklon klanca	%	12	12
Delovna hitrost	km/h	7	7
Filtrirna površina	m <sup>2</sup>	5,5	5,5
Teža	kg	1300	840
Dimenzije (D × Š × V)	mm	2150 × 1330 × 1430	2150 × 1330 × 1430

### Oprema

Ploščat naguban filter iz poliestra	■	■
žepkasti filter	-	-
Čiščenje filtra ročno/samodejno	■ / -	■ / -
Nastavljiv glavni pometalni valj	■	■
Ojačevalec krmilne sile	■	■
Hidrav. višinsko praznjenje	■	■
Kataloška št.	<b>1.186-129.0</b>	<b>1.186-122.0</b>
Cena	<b>43.533,35</b>	<b>36.083,25</b>

■ Vključeno v obseg dobave. Nezavezujoča priporočena prodajna cena brez DDV.

## 120-CENTIMETRSKI INDUSTRIJSKI RAZRED



KM 120/250 R LPG Classic



KM 120/250 R D Classic

### Tehnični podatki

Pogon		4-taktni motor na avtoplin / Kubota	4-taktni dizelski motor / Yanmar
Moč	kW	17,5	15,8
Napetost	V	-	-
Maks. površina z 1 ali 2 stranskima krtačama	m <sup>2</sup> /h	10800 / 13500	10800 / 13500
Delovna širina	mm	900	900
Širina z 1 ali 2 krtačama	mm	1200 / 1500	1200 / 1500
Zbiralnik za smeti	l	250	250
Maks. naklon klanca	%	18	18
Delovna hitrost	km/h	9	9
Filtrirna površina	m <sup>2</sup>	6	6
Teža	kg	800	880
Dimenzije (D × Š × V)	mm	2082 × 1250 × 1450	2082 × 1250 × 1450

### Oprema

žepkasti filter	■	■
Čiščenje filtra ročno	■	■
Krmiljenje sesalnega toka	■	■
Nastavljiv glavni pometalni valj	■	■
Ojačevalec krmilne sile	■	■
Hidrav. višinsko praznjenje	■	■
Kataloška št.	<b>1.186-001.0</b>	<b>1.186-000.0</b>
Cena	<b>34.357,75</b>	<b>30.439,85</b>

■ Vključeno v obseg dobave. Nezavezujoča priporočena prodajna cena brez DDV.

# 120-CENTIMETRSKI INDUSTRIJSKI RAZRED



KM 120/250 R Bp Pack Classic



KM 120/250 R Bp Classic

## Tehnični podatki

Pogon		Enosmerni motor	Enosmerni motor
Moč	<b>kW</b>	5	5
Napetost	<b>V</b>	36	36
Maks. površina z 1 ali 2 stranskima krtačama	<b>m<sup>2</sup>/h</b>	7200 / 9000	7200 / 9000
Delovna širina	<b>mm</b>	900	900
Širina z 1 ali 2 krtačama	<b>mm</b>	1200 / 1500	1200 / 1500
Zbiralnik za smeti	<b>l</b>	250	250
Maks. naklon klanca	<b>%</b>	14	14
Delovna hitrost	<b>km/h</b>	6	6
Filtrirna površina	<b>m<sup>2</sup></b>	6	6
Teža	<b>kg</b>	1220	750
Dimenzije (D × Š × V)	<b>mm</b>	2082 × 1250 × 1450	2082 × 1250 × 1450

## Oprema

žepasti filter	■	■
Čiščenje filtra ročno	■	■
Krmiljenje sesalnega toka	■	■
Nastavljiv glavni pometalni valj	■	■
Ojačevalec krmilne sile	■	■
Hidrav. višinsko praznjenje	■	■
<b>Kataloška št.</b>	<b>1.186-003.0</b>	<b>1.186-002.0</b>
<b>Cena</b>	<b>39.077,50</b>	<b>30.348,50</b>

■ Vključeno v obseg dobave. Nezavezujoča priporočena prodajna cena brez DDV.

# 105-CENTIMETRSKI INDUSTRIJSKI RAZRED

NOVO



KM 105/180 R Bp Classic

NOVO



KM 105/180 R Bp Pack Classic

## Tehnični podatki

Pogon		Enosmerni motor	Enosmerni motor
Moč	<b>V / kW</b>	36 / 2,5	36 / 2,5
Maks. površina z 1 ali 2 stranskima krtačama	<b>m<sup>2</sup>/h</b>	6300 / 5850	6300 / 5850
Delovna širina	<b>mm</b>	780	780
Širina z 1 ali 2 krtačama	<b>mm</b>	1050 / 1300	1050 / 1300
Zbiralnik za smeti	<b>l</b>	180	180
Maks. naklon klanca	<b>%</b>	12	12
Delovna hitrost	<b>km/h</b>	6	6
Filtrirna površina pri okroglem filtru, žepkastem filtru in ploščatem nagubanem filtru	<b>m<sup>2</sup></b>	6 / 6 / 4,4	6 / 6 / 4,4
Teža	<b>kg</b>	950	950
Dimenzije (D × Š × V)	<b>mm</b>	1820 × 1080 × 1360	1820 × 1080 × 1360

## Oprema

Hidrav. višinsko praznjenje	■	■
Čiščenje filtra ročno/samodejno	■ / ■	■ / ■
Nihajoč glavni pometalni valj	■	■
Prikaz obrabe glavnega pometalnega valja	■	■
Rotacijska opozorilna luč	■	■
Vzdržljive pnevmatike iz polne gume	■	■
<b>Kataloška št.</b>	<b>1.186-050.0</b>	<b>1.186-051.0</b>
<b>Cena</b>	<b>28.927,50</b>	<b>33.393,50</b>

■ Vključeno v obseg dobave. Nezavezujoča priporočena prodajna cena brez DDV.

## 125-CENTIMETRSKI SEDE UPRAVLJAN STROJ TACT



KM 125/130 R G + KSSB



KM 125/130 R D + KSSB



KM 125/130 R LPG + KSSB

Tehnični podatki		Bencin	Dizelsko	Avtoplin
Pogon		Bencin	Dizelsko	Avtoplin
Moč motorja	kW	10,3	6,3	10,3
Vozna hitrost	km/h	8	8	8
Zmogljivost	m <sup>2</sup> /h	10.000	10.000	10.000
Prostornina zbiralnika za smeti	l	130	130	130
Maks. vzpon	%	16	16	12
Širina glavne pometalne krtače	mm	880	880	880
Širina pometanja z 1 stransko krtačo	mm	1250	1250	1250
<b>Oprema</b>				
Stranska krtača		Desna	Desna	Desna
Pometać/stranska krtača		Da	Da	Da
Praznjenje		Višinsko praznjenje	Višinsko praznjenje	Višinsko praznjenje
Maks. višina praznjenja		155 mm	155 mm	155 mm
<b>Kataloška št.</b>		<b>0.300-218.0</b>	<b>0.300-219.0</b>	<b>0.300-220.0</b>
<b>Cena</b>		<b>27.597,85</b>	<b>29.424,85</b>	<b>29.120,35</b>

Nezavezujoča priporočena prodajna cena brez DDV.



KM 125/130 R Bp + KSSB



KM 125/130 R Bp 2 SB + KSSB



KM 125/130 R Bp Pack 400Ah + KSSB

Tehnični podatki		Akumulator	Akumulator	Akumulator
Pogon		Akumulator	Akumulator	Akumulator
Moč motorja	kW	-	-	-
Vozna hitrost	km/h	8	8	8
Zmogljivost	m <sup>2</sup> /h	10.000	10.000	10.000
Prostornina zbiralnika za smeti	l	130	130	130
Maks. vzpon	%	12	12	12
Širina glavne pometalne krtače	mm	880	880	880
Širina pometanja z 1 stransko krtačo	mm	1250	1250	1250
<b>Oprema</b>				
Stranska krtača		Desna	Desna in leva	Desna
Pometać/stranska krtača		Da	Da	Da
Praznjenje		Višinsko praznjenje	Višinsko praznjenje	Višinsko praznjenje
Maks. višina praznjenja		155 mm	155 mm	155 mm
Akumulator in polnilnik		Ni vključeno v obseg dobave	Ni vključeno v obseg dobave	Mokre celice, malo vzdrževanja, 400 Ah
<b>Kataloška št.</b>		<b>0.300-234.0</b>	<b>0.300-235.0</b>	<b>0.300-236.0</b>
<b>Cena</b>		<b>26.785,85</b>	<b>28.206,85</b>	<b>31.657,85</b>

Nezavezujoča priporočena prodajna cena brez DDV.

## MOŽNOSTI KONFIGURIRANJA

Izberite: ► 1. Vrsta pogona: bencin, dizel, tekoči plin ali baterija ►► 2. Adapterji

Oprema za zvočno izolacijo  
(za različico D)Običajen ali  
udoben sedežIzbira akumulatorjev  
(Bp, Bp Pack)  
400 Ah z malo vzdrževanja  
240 Ah z malo vzdrževanja  
240 Ah z malo vzdrževanja

Zaščitna streha



Kärcher Fleet



Delovna osvetlitev

Sistem za pršenje vode  
(ne LPG)

Pokrov stranskih krtač



Leva stranska krtača

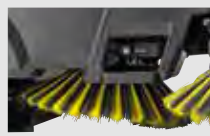

Pometać/stranska krtača

Pnevmatike,  
pnevmatike iz polne gume,  
Pnevmatike brez kredanjaDodatna teža za 18 %  
zmogljivost vzpenjanja  
(za različico G)Rotacijska opozorilna luč  
na palici ali na zaščitni strehiNastavek Home-Base in  
prijemalo za večje smeti**Zaščitna streha**

Zaščitna streha je predpisana za skladišča z visokimi skladovnicami. Za zanesljivo in trdno zaščito.

**Rotacijska opozorilna luč**

Luč je nameščena bodisi neposredno na stroju bodisi na zaščitni strehi. Za še boljše zaščito upravljalca in varovanje okolja.

**Delovna osvetlitev in StVZO  
(nemški predpisi za cestni promet)**

Za vožnjo v polmraku ali po javnih površinah.

**Najlažji servisni dostop**

Skupen servisni koncept: vse, kar uporabnik potrebuje, je pod stranskim pokrovom; servisni elementi so pod sedežem.

		KM 125/130 R		
Različica		Bencin/avtoplin	Dizelsko	Bp/Bp Pack
Moč motorja	kW	10,3 / 9,3	6,6	2,5
Vozna hitrost	km/h	8	8	8
Obračalni krog	m	<2,20	<2,20	<2,20
Širina pometanja	mm	880	880	880
Širina pometanja z 1 stransko krtačo	mm	1250	1250	1250
Širina pometanja z 2 stranskima krtačama	mm	1700	1700	1700
Prostornina zbiralnika za smeti	l	130	130	130
Maks. višina praznjenja	m	1,55	1,55	1,55
Maks. vzpon	%	16/12	16	12
Površinska zmogljivost 1 stranske krtače	m <sup>2</sup> /h	10000	10000	10000
Površinska zmogljivost 2 stranskih krtač	m <sup>2</sup> /h	13600	13600	13600
<b>Običajna oprema</b>				
Običajen sedež		■	■	■
Pnevmatike		■	■	■
Desna stranska krtača		■	■	■
Čiščenje filtra Tact		■	■	■
Delovanje EASY-Operation		■	■	■
Sistem Flexible-Footprint (različne pritisne sile pometalnih valjev)		■	■	■
Sistem Teach (samod. nastavitve obrabe pometalnega valja)		■	■	■
Sistem Power-Plus (dodatni vrtilni moment pri vožnji navkreber)		■	■	■
Zadnja odlagalna mesta		■	■	■
Pogonski akumulator in polnilnik		-	-	- / ■
<b>Izbirna dodatna oprema</b>				
Pometač/stranska krtača		□	□	□
Leva stranska krtača		□	□	□
Komfortni sedež		□	□	□
Gumijaste pnevmatike		□	□	□
Pnevmatike brez kredanja		□	□	□
Zaščitna streha		□	□	□
Rotacijska opozorilna luč		□	□	□
Rotacijska opozorilna luč na zaščitni strehi		□	□	□
Komplet Home-Base		□	□	□
Delovna osvetlitev		□	□	□
StVZO (nemški predpisi za cestni promet)		□	□	-
Prijemalo za večje smeti		□	□	□
Kärcher Fleet		□	□	□
Dodatna teža za 18 % zmogljivost vzpenjanja		□ / -	-	-
Oprema za zvočno izolacijo		-	□	-
Sistem za pršenje vode		□ / -	□	□
Pokrov stranskih krtač		□	□	□
<b>Druga dodatna oprema</b>				
Mehka stranska krtača		□	□	■
Trda stranska krtača		□	□	□
Mehak glavni pometalni valj		□	□	■
Trd glavni pometalni valj		□	□	□
Kataloška št.		1.280-150.2	1.280-150.2	1.280-150.2

■ Vključeno v obseg dobave. □ Možnost izbire.

## MOŽNOSTI KONFIGURIRANJA

Izberite: ▶ 1. Višinsko ali globinsko praznjenje ▶▶ 2. Vrsta pogona: bencin, dizel, tekoči plin ali baterija ▶▶▶ 3. Adapterji

Oprema za zvočno izolacijo  
(za različico D)

Zaščitna streha



Kärcher Fleet



Delovna osvetlitev

Sistem za pršenje vode  
(ne LPG)

Pokrov stranskih krtač



Leva stranska krtača



Pometać/stranska krtača

Pnevmatike,  
pnevmatike iz polne gume,  
Pnevmatike brez kredanjaObičajen ali  
udoben sedežIzbira akumulatorjev  
(Bp, Bp Pack)  
180 Ah z malo vzdrževanja  
240 Ah z malo vzdrževanja  
240 Ah z malo vzdrževanjaRotacijska opozorilna luč  
na palici ali na zaščitni strehiNastavek Home-Base in  
prijemalo za večje smetiKomplet za  
zbiranje listja**Zaščitna streha**

Zaščitna streha je predpisana za skladišča z visokimi skladovnicami. Za zanesljivo in trdno zaščito.

**Rotacijska opozorilna luč**

Luč je nameščena bodisi neposredno na stroju bodisi na zaščitni strehi. Za še boljše zaščito upravljalca in varovanje okolja.

**Delovna osvetlitev in StVZO  
(nemški predpisi za cestni promet)**

Za vožnjo v polmraku ali po javnih površinah.

**Odstranjevanje vrečk za smeti**

Umazanijo pomedete neposredno v vrečko za smeti in tako poskrbite za odstranjevanje smeti brez prahu.

		KM 105					
		Višinsko praznjenje KM 105/110 R			Globinsko praznjenje KM 105/100 R		
Različica		Bencin/ avtoplin	Dizelsko	Bp/Bp Pack	Bencin/ avtoplin	Dizelsko	Bp/Bp Pack
Moč motorja	kW	6,5/5,9	4,5	1,44	6,5/5,9	4,5	1,44
Vozna hitrost	km/h	7	7	6	7	7	6
Obračalni krog	m	< 2	< 2	< 2	< 2	< 2	< 2
Širina pometanja	mm	640	640	640	640	640	640
Širina pometanja z 1 stransko krtačo	mm	1050	1050	1050	1050	1050	1050
Širina pometanja z 2 stranskima krtačama	mm	1400	1400	1400	1400	1400	1400
Prostornina zbiralnika za smeti	l	110	110	110	2 × 50	2 × 50	2 × 50
Maks. višina praznjenja	m	1,55	1,55	1,55	Tla	Tla	Tla
Maks. vzpon	%	18 / 12	16	12	18 / 12	16	12
Površinska zmogljivost 1 stranske krtače	m <sup>2</sup> /h	7350	7350	6300	7350	7350	6300
Površinska zmogljivost 2 stranskih krtač	m <sup>2</sup> /h	9800	9800	8400	9800	9800	8400
<b>Običajna oprema</b>							
Običajen sedež		■	■	■	■	■	■
Pnevmatike		■	■	■	■	■	■
Desna stranska krtača		■	■	■	■	■	■
Čiščenje filtra Tact		■	■	■	■	■	■
Delovanje EASY-Operation		■	■	■	■	■	■
Sistem Footprint (različne pritisne sile pometalnih valjev)		■	■	■	■	■	■
Sistem Teach (samod. nastavitve obrabe pometalnega valja)		■	■	■	■	■	■
Sistem Power-Plus (dodatni vrtilni moment pri vožnji navkreber)		■	■	■	■	■	■
Zadnja odlagalna mesta		■	■	■	■	■	■
Pogonski akumulator in polnilnik		-	-	- / ■	-	-	- / ■
<b>Izbirna dodatna oprema</b>							
Pometač/stranska krtača		□	□	□	□	□	□
Leva stranska krtača		□	□	□	□	□	□
Komfortni sedež		□	□	□	□	□	□
Gumijaste pnevmatike		□	□	-	□	□	-
Pnevmatike brez kredanja		□	□	□	□	□	□
Zaščitna streha		□	□	□	□	□	□
Rotacijska opozorilna luč		□	□	□	□	□	□
Rotacijska opozorilna luč na zaščitni strehi		□	□	□	□	□	□
Komplet Home-Base		□	□	□	□	□	□
Delovna osvetlitev		□	□	□	□	□	□
StVZO (nemški predpisi za cestni promet)		□	□	-	□	□	-
Prijemalo za večje smeti		□	□	□	□	□	□
Kärcher Fleet		□	□	□	□	□	□
Oprema za zvočno izolacijo		-	□	-	-	□	-
Sistem za pršenje vode		□ / -	□	□	□ / -	□	□
Komplet za zbiranje listja		-	-	-	□	□	□
Pokrov stranskih krtač		□	□	□	□	□	□
<b>Druga dodatna oprema</b>							
Mehka stranska krtača		□	□	■	□	□	■
Trda stranska krtača		□	□	□	□	□	□
Mehak glavni pometalni valj		□	□	■	□	□	■
Trd glavni pometalni valj		□	□	□	□	□	□
Kataloška št.		1.280-140.2	1.280-140.2	1.280-140.2	1.280-140.2	1.280-140.2	1.280-140.2

■ Vključeno v obseg dobave. □ Možnost izbire.

# 105-CENTIMETRSKI SEDE UPRAVLJAN STROJ TACT Z VIŠINSKIM PRAZNJENJEM



**KM 105/110 R Bp Pack + KSSB**



**KM 105/110 R D + KSSB**



**KM 105/110 R D**

## Tehnični podatki

Pogon		Akumulator	Dizelsko	Dizelsko
Moč motorja	<b>kW</b>	1,44	4,5	4,5
Vozna hitrost	<b>km/h</b>	6	7	7
Zmogljivost	<b>m<sup>2</sup>/h</b>	6300	7350	7350
Prostornina zbiralnika za smeti	<b>l</b>	110	110	110
Maks. vzpon	<b>%</b>	12	16	16
Širina glavne pometalne krtače	<b>mm</b>	640	640	640
Maks. širina pometanja z 1 stransko krtačo	<b>mm</b>	1050	1050	1050

## Oprema

Stranska krtača		Desna	Desna	Desna
Pometlač/stranska krtača		Da	Da	Ne
Praznjenje		Višinsko praznjenje	Višinsko praznjenje	Višinsko praznjenje
Maks. višina praznjenja		155 mm	155 mm	155 mm
Z akumulatorjem in polnilnikom		Mokre celice, 24 V/240 Ah	-	-
<b>Kataloška št.</b>		<b>0.300-208.0</b>	<b>0.300-202.0</b>	<b>0.300-211.0</b>
<b>Cena</b>		<b>24.857,35</b>	<b>23.740,85</b>	<b>22.522,85</b>

Nezavezujoča priporočena prodajna cena brez DDV.



**KM 105/110 R G + KSSB**



**KM 105/110 R G**

## Tehnični podatki

Pogon		Bencin	Bencin
Moč motorja	<b>kW</b>	6,5	6,5
Vozna hitrost	<b>km/h</b>	7	7
Zmogljivost	<b>m<sup>2</sup>/h</b>	7350	7350
Prostornina zbiralnika za smeti	<b>l</b>	110	110
Maks. vzpon	<b>%</b>	18	18
Širina glavne pometalne krtače	<b>mm</b>	640	640
Maks. širina pometanja z 1 stransko krtačo	<b>mm</b>	1050	1050

## Oprema

Stranska krtača		Desna	Desna
Pometlač/stranska krtača		Da	Ne
Praznjenje		Višinsko praznjenje	Višinsko praznjenje
Maks. višina praznjenja		155 mm	155 mm
<b>Kataloška št.</b>		<b>0.300-200.0</b>	<b>0.300-210.0</b>
<b>Cena</b>		<b>21.304,85</b>	<b>20.086,85</b>

Nezavezujoča priporočena prodajna cena brez DDV.



# 105-CENTIMETRSKI SEDE UPRAVLJAN STROJ TACT Z GLOBINSKIM PRAZNJENJEM



**KM 105/100 R Bp Pack + KSSB**



**KM 105/100 R D + KSSB**



**KM 105/100 R G + KSSB**

## Tehnični podatki

Pogon		Akumulator	Dizelsko	Bencin
Moč motorja	<b>kW</b>	1,44	4,5	6,5
Vozna hitrost	<b>km/h</b>	6	7	7
Zmogljivost	<b>m<sup>2</sup>/h</b>	6300	7350	7350
Prostornina zbiralnika za smeti	<b>l</b>	2 x 50	2 x 50	2 x 50
Maks. vzpon	<b>%</b>	12	16	18
Širina glavne pometalne krtače	<b>mm</b>	640	640	640
Maks. širina pometanja z 1 stransko krtačo	<b>mm</b>	1050	1050	1050

## Oprema

Stranska krtača	Desna	Desna	Desna
Pometlač/stranska krtača	Da	Da	Da
Praznjenje	Globinsko praznjenje	Globinsko praznjenje	Globinsko praznjenje
Maks. višina praznjenja	Tla	Tla	Tla
Z akumulatorjem in polnilnikom	Mokre celice, 24 V/240 Ah	-	-
<b>Kataloška št.</b>	<b>0.300-207.0</b>	<b>0.300-201.0</b>	<b>0.300-199.0</b>
<b>Cena</b>	<b>21.304,85</b>	<b>20.756,75</b>	<b>18.056,85</b>

Nezavezujoča priporočena prodajna cena brez DDV.



### 1 Visokoučinkovito in samodejno čiščenje filtra Tact

- Globinsko čiščenje filtra zagotavlja, da delo ves čas poteka brez prahu.
- Samodejno in nenehno čiščenje filtra.
- Kompakten poliestrski filter z nanoprevleko.

### 2 Stranska krtača (dodatna oprema)

- Učinkovito čiščenje kotov s samo eno potezo.
- Prihranek časa in denarja, ker nista potrebno ročno predhodno čiščenje in večkratna vožnja po istih linijah.
- Vključi se samo med vožnjo v zavoje.

### 3 Pometalni valj na zadnji osi

- Odličen dostop med preverjanjem ali menjavo pometalnega valja.
- Varna vožnja čez ovire ali po klančinah.
- Velik premer pometalnega valja za boljše polnjenje posode, tudi neposredno v vrečko za smeti.

### 4 Kärcherjev sistem Intelligent Key

- Nastavitev uporabniških pravic za nastavljanje stroja.
- Možnost programiranja v 19 jezikih.
- Informacije na zaslonu, na primer o obrabi glavnega pometalnega valja.

## 100-CENTIMETRSKI SEDE UPRAVLJAN STROJ



KM 100/100 R Bp Pack



KM 100/100 R D

## Tehnični podatki

Pogon		Enosmerni motor	4-taktni dizelski motor/Yanmar
Moč	W	2050	4,4
Napetost	V	24	-
Maks. površina z 1 ali 2 stranskima krtačama	m <sup>2</sup> /h	6000 / 7800	8000 / 10400
Delovna širina	mm	700	700
Širina z 1 ali 2 krtačama	mm	1000 / 1300	1000 / 1300
Zbiralnik za smeti	l	100	100
Maks. naklon klanca	%	15	18
Delovna hitrost	km/h	6	8
Filtrirna površina	m <sup>2</sup>	6	6
Teža	kg	540	340
Dimenzije (D × Š × V)	mm	2006 × 1005 × 1343	2006 × 1005 × 1343

## Oprema

Okrogel filter iz poliestra	■	■
Čiščenje filtra ročno/samodejno	■ / ■	■ / ■
Nihajoč glavni pometalni valj	■	■
Krmiljenje sesalnega toka	■	■
Z akum. in vgrajenim polnilnikom	■	-
Kataloška št.	1.280-112.0	1.280-115.0
Cena	18.980,50	14.910,35

■ Vključeno v obseg dobave. Nezavezujoča priporočena prodajna cena brez DDV.



KM 100/100 R LPG



KM 100/100 R G

## Tehnični podatki

Pogon		4-taktni motor na avtoplin/Honda	4-taktni bencinski motor/Honda
Moč	kW	6,7	6,7
Napetost		-	-
Maks. površina z 1 ali 2 stranskima krtačama	m <sup>2</sup> /h	8000 / 10400	8000 / 10400
Delovna širina	mm	700	700
Širina z 1 ali 2 krtačama	mm	1000 / 1300	1000 / 1300
Zbiralnik za smeti	l	100	100
Maks. naklon klanca	%	18	18
Delovna hitrost	km/h	8	8
Filtrirna površina	m <sup>2</sup>	6	6
Teža	kg	340	340
Dimenzije (D × Š × V)	mm	2006 × 1005 × 1343	2006 × 1005 × 1343

## Oprema

Okrogel filter iz poliestra	■	■
Čiščenje filtra ročno/samodejno	■ / ■	■ / ■
Nihajoč glavni pometalni valj	■	■
Krmiljenje sesalnega toka	■	■
Z akum. in vgrajenim polnilnikom	-	-
Kataloška št.	1.280-107.0	1.280-105.0
Cena	14.707,35	13.489,35

■ Vključeno v obseg dobave. Nezavezujoča priporočena prodajna cena brez DDV.

## 90-CENTIMETRSKI SEDE UPRAVLJAN STROJ TACT



KM 90/60 R G Adv



KM 90/60 R Bp Pack Adv



KM 90/60 R Bp Adv

### Tehnični podatki

<b>Moč</b>	<b>kW</b>	6,6	1,2	1,2
<b>Maks. površina z 1 ali 2 stranskima krtačama</b>	<b>m<sup>2</sup>/h</b>	7200 / 9200	5400 / 6900	5400 / 6900
<b>Delovna širina</b>	<b>mm</b>	615	615	615
<b>Širina z 1 ali 2 krtačama</b>	<b>mm</b>	900 / 1150	900 / 1150	900 / 1150
<b>Zbiralnik za smeti</b>	<b>l</b>	60	60	60
<b>Maks. naklon klanca</b>	<b>%</b>	18	12	12
<b>Delovna hitrost</b>	<b>km/h</b>	8	6	6
<b>Teža</b>	<b>kg</b>	260	355	225
<b>Dimenzije (D × Š × V)</b>	<b>mm</b>	1635 × 980 × 1260	1635 × 980 × 1260	1635 × 980 × 1260

### Oprema

<b>Okrogel filter iz poliestra</b>	-	-	-
<b>Čiščenje filtra ročno/samodejno</b>	- / ■	- / ■	- / ■
<b>Ploščat naguban filter iz poliestra</b>	■	■	■
<b>Nihajoč glavni pometalni valj</b>	■	■	■
<b>Z akumulatorjem in polnilnikom</b>	-	■	-
<b>Kataloška št.</b>	<b>1.047-300.0</b>	<b>1.047-302.0</b>	<b>1.047-301.0</b>
<b>Cena</b>	<b>12.169,85</b>	<b>14.199,85</b>	<b>10.951,85</b>

■ Vključeno v obseg dobave. Nezavezujoča priporočena prodajna cena brez DDV.

## 85-CENTIMETRSKI SEDE UPRAVLJAN STROJ TACT



KM 85/50 R Bp Pack 2 SB



KM 85/50 R Bp Pack



KM 85/50 R Bp

### Tehnični podatki

<b>Pogon</b>		Enosmerni motor	Enosmerni motor	Enosmerni motor
<b>Moč</b>	<b>W</b>	1000	1000	1000
<b>Napetost</b>	<b>V</b>	24	24	24
<b>Maks. površina z 1 ali 2 stranskima krtačama</b>	<b>m<sup>2</sup>/h</b>	5100 / 6300	5100 / 6300	5100 / 6300
<b>Delovna širina</b>	<b>mm</b>	615	615	615
<b>Širina z 1 ali 2 krtačama</b>	<b>mm</b>	850 / 1050	850 / 1050	850 / 1050
<b>Zbiralnik za smeti</b>	<b>l</b>	50	50	50
<b>Maks. naklon klanca</b>	<b>%</b>	12	12	12
<b>Delovna hitrost</b>	<b>km/h</b>	6	6	6
<b>Filtrirna površina</b>	<b>m<sup>2</sup></b>	2,1	2,1	2,1
<b>Teža</b>	<b>kg</b>	252	252	178
<b>Dimenzije (D × Š × V)</b>	<b>mm</b>	1270 × 870 × 1170	1270 × 870 × 1170	1270 × 870 × 1170

### Oprema

<b>Ploščat naguban filter iz poliestra</b>	■	■	■
<b>Čiščenje filtra ročno/samodejno</b>	■ / -	■ / -	■ / -
<b>Krmiljenje sesalnega toka</b>	■	■	■
<b>Nastavljiv glavni pometalni valj</b>	-	-	-
<b>Nihajoč glavni pometalni valj</b>	■	■	■
<b>Prikaz obrabe glavnega pometalnega valja</b>	■	■	■
<b>Regulacija števila vrtljajev stranskih krtač</b>	■	■	■
<b>Z akumulatorjem in polnilnikom</b>	■	■	-
<b>Kataloška št.</b>	<b>1.351-128.0</b>	<b>1.351-127.0</b>	<b>1.351-126.0</b>
<b>Cena</b>	<b>9.388,75</b>	<b>9.388,75</b>	<b>7.460,25</b>

■ Vključeno v obseg dobave. Nezavezujoča priporočena prodajna cena brez DDV.

## 85-CENTIMETRSKI POTISNI STROJ

Bencinska različica na zahtevo

NOVO



KM 85/50 W Bp

NOVO



KM 85/50 W Bp Pack

### Tehnični podatki

Pogon		Enosmerni motor	Enosmerni motor
Moč	W	912	912
Napetost	V	24	24
Maks. površina z 1 ali 2 stranskima krtačama	m <sup>2</sup> /h	3825 / 4725	3825 / 4725
Delovna širina	mm	615	615
Širina z 1 ali 2 krtačama	mm	850 / 1050	850 / 1050
Zbiralnik za smeti	l	50	50
Maks. naklon klanca	%	15	15
Delovna hitrost	km/h	4,5	4,5
Filtrirna površina	m <sup>2</sup>	2,1	2,1
Teža	kg	112	195
Dimenzije (D × Š × V)	mm	1369 × 891 × 1106	1369 × 891 × 1106

### Oprema

Ploščat naguban filter iz poliestra	■	■
Ročno čiščenje filtra	■	■
Krmiljenje sesalnega toka	■	■
Princip pometanja od zgoraj navzdol	■	■
Vozni pogon naprej/nazaj	■ / ■	■ / ■
Nihajoč glavni pometalni valj	■	■
Loputa za večje kose smeti	■	■
Akumulator in polnilnik	-	■
Kataloška št.	1.351-116.0	1.351-117.0
Cena	4.821,25	6.079,85

■ Vključeno v obseg dobave. Nezavezujoča priporočena prodajna cena brez DDV.

## 75-CENTIMETRSKI POTISNI STROJ



KM 75/40 W Bp Pack



KM 75/40 W G

### Tehnični podatki

Pogon		Enosmerni motor	4-taktni bencinski motor/Honda
Moč	W	400	3300
Napetost	V	24	-
Maks. zmogljivost	m <sup>2</sup> /h	3375	3375
Delovna širina	mm	550	550
Delovna širina s stransko krtačo	mm	750	750
Zbiralnik za smeti	l	40	40
Maks. naklon klanca	%	12	15
Delovna hitrost	km/h	4,5	4,5
Filtrirna površina	m <sup>2</sup>	1,8	1,8
Teža	kg	124	84
Dimenzije (D × Š × V)	mm	1430 × 780 × 1180	1430 × 780 × 1180

### Oprema

Poklopen ročaj	■	■
Princip smetišnice	-	-
Vozni pogon naprej/nazaj	■ / -	■ / -
Nastavljiv glavni pometalni valj	■	■
Nihajoč glavni pometalni valj	-	-
Kataloška št.	1.049-207.0	1.049-205.0
Cena	4.587,80	3.501,75

■ Vključeno v obseg dobave. Nezavezujoča priporočena prodajna cena brez DDV.

## 70-CENTIMETRSKI STROJ UDOBNEGA RAZREDA



**KM 70/30 C Bp Pack Adv**

### Tehnični podatki

Pogon		ročno
Moč	W	195
Napetost	V	12
Zmogljivost	m <sup>2</sup> /h	2800
Delovna širina	mm	480
Delovna širina s stransko krtačo	mm	700
Zbiralnik za smeti	l	42
Filtrirna površina	m <sup>2</sup>	0,61
Čas polnjenja akumulatorske baterije	h	12
Čas delovanja	h	2,5
Teža	kg	48
Dimenzije (D × Š × V)	mm	1240 × 710 × 1150

### Oprema

Električni pometalni pogon	■
Nastavljiv glavni pometalni valj	■
Ročno čiščenje filtra	■
Poklopen ročaj	■
Z akum. in vgrajenim polnilnikom	■
Sesanje	■
<b>Kataloška št.</b>	<b>1.517-213.0</b>
<b>Cena</b>	<b>1.786,40</b>

■ Vključeno v obseg dobave. Nezavezujoča priporočena prodajna cena brez DDV.

## 70-CENTIMETRSKI STROJ POTISNEGA RAZREDA



**KM 70/20 C 2SB**



**KM 70/20 C**



**KM 70/15 C**

### Tehnični podatki

Pogon		ročno	ročno	ročno
Zmogljivost	m <sup>2</sup> /h	3680	2800	2800
Delovna širina	mm	480	480	480
Delovna širina s stransko krtačo	mm	700	700	700
Širina z 2 stranskima krtačama	mm	920	-	-
Zbiralnik za smeti	l	42	42	42
Teža	kg	26	23	20
Dimenzije (D × Š × V)	mm	1300 × 920 × 1050	794 × 406 × 927	1300 × 765 × 1035

### Oprema

Filter za fin prah	■	■	-
Ročni pometalni pogon	■	■	■
Nastavljiv glavni pometalni valj	■	■	-
Poklopna stranska krtača	■	■	-
Nastavljiva stranska krtača	■	■	■
Nastavljiva stranska krtača	■	■	-
Poklopen ročaj	■	■	■
<b>Kataloška št.</b>	<b>1.517-107.0</b>	<b>1.517-106.0</b>	<b>1.517-151.0</b>
<b>Cena</b>	<b>490,00</b>	<b>607,99</b>	<b>416,15</b>

■ Vključeno v obseg dobave. Nezavezujoča priporočena prodajna cena brez DDV.

## OPREMA SE IZBERE NA PODLAGI NAMENA UPORABE.

Naše stroje za pometanje in stroje za pometanje s sesanjem lahko uporabljate na najrazličnejših površinah in za najrazličnejše čištilne naloge. Za te vam ponujamo obsežno izbiro pribora: od pometalnih valjev in filtrov do vsestranskih kompletov za nadgradnjo. Tako lahko razširite področja uporabe in izkoristite polno učinkovitost naprav.

STROJI ZA POMETANJE/  
POMETANJE S SESANJEM



## OPREMA SE IZBERE NA PODLAGI NAMENA UPORABE.

Naše stroje za pometanje in stroje za pometanje s sesanjem lahko uporabljate na najrazličnejših površinah in za najrazličnejše čistilne naloge. Za te vam ponujamo obsežno izbiro pribora: od pometalnih valjev in filtrov do vsestranskih kompletov za nadgradnjo. Tako lahko razširite področja uporabe in izkoristite polno učinkovitost naprav.

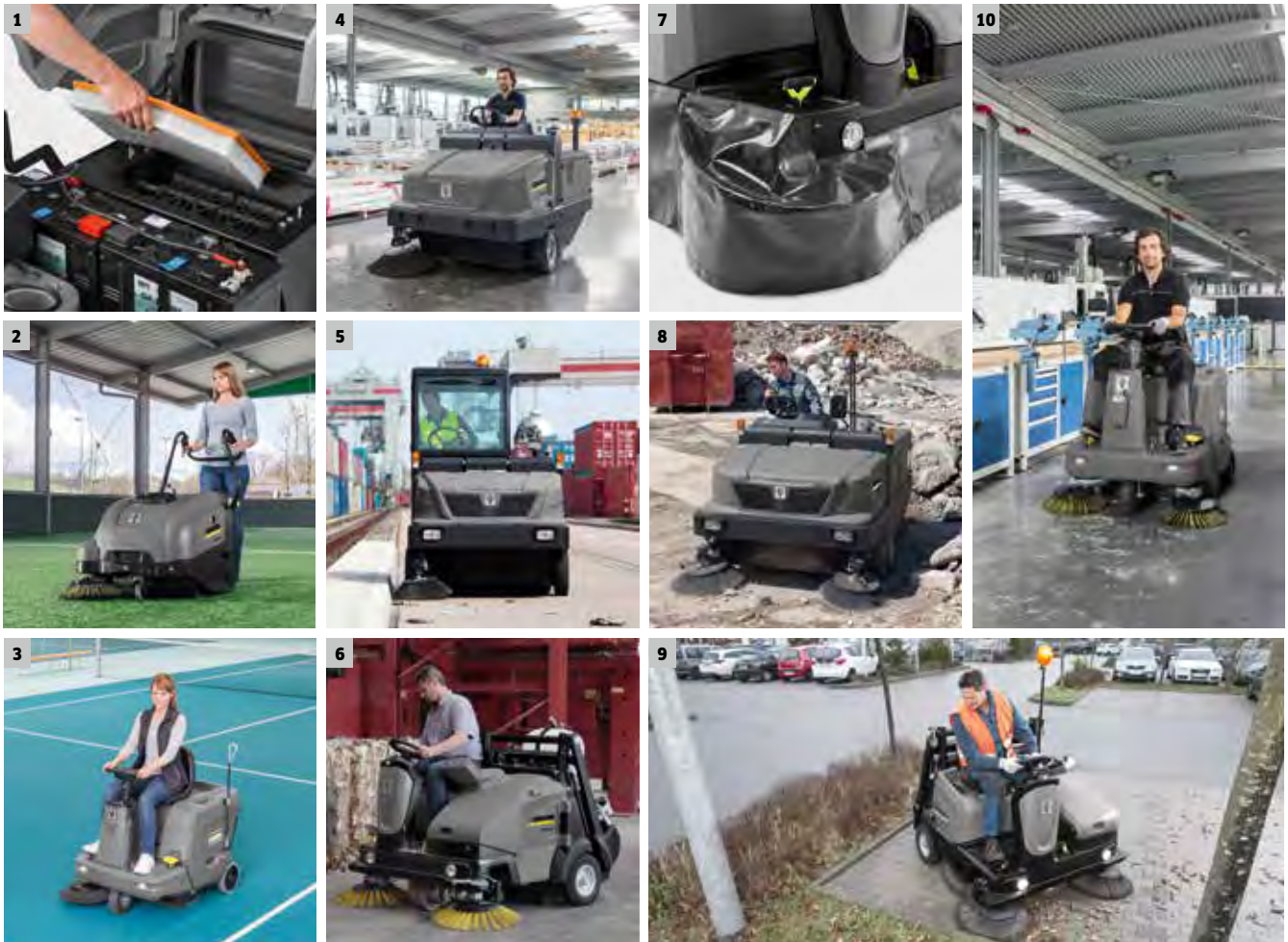

**1** Visokokakovostni filtri razreda prahu M z 99,9 % stopnjo ločevanja

**2** Čiščenje nezapolnjenih območij umetne trave z našimi posebej razvitimi kompleti za nadgradnjo

**3** Čiščenje velikih površin tal s preprogami z našimi posebej razvitimi kompleti za nadgradnjo

**4** Pnevmatike po potrebi: udobne pnevmatike ali vzdržljive pnevmatike iz polne gume, po izbiri tudi brezsedne gume

**5** Za večjo varnost: kabine, zaščitne strehe, rotacijske opozorilne luči ali delovna osvetlitev

**6** Manj dvigovanja prahu na stranskih krtačah zaradi sistema za pršenje vode

**7** Manj dvigovanja prahu na stranskih krtačah zaradi prilagajajočega pokrova stranskih krtač

**8** Glavni pometalni valji za vsakršno umazanijo in podlago: Standardne, mehke ali trde ščetine

**9** Pometanje ovinkov z eno potezo brez ostankov z edinstveno stransko krtačo

**10** Večja površinska zmogljivost z dodatno levo stransko krtačo

	Oznaka	Kataloška št.	UT	Cena
<b>Prigradne naprave</b>				
	Komplet za nadgradnjo sesalnika s posebej močno sesalno zmogljivostjo za čiščenje kotov, regalov, med paletami, s sesalno cevjo DN40, za KM 130/300 R Bp Pack	2.643-833.0	02	<b>pokličite</b>
	Komplet za umetno travo, primeren samo za travo brez granulata, za KM 90/60 R G Adv	2.851-320.7	02	<b>1.054,00</b>
	Komplet za pometanje preprog, za čiščenje površin s preprogami, z antistatičnim pometalnim valjem, za KM 85/50 R Bp Pack	2.852-499.0	02	<b>1.391,28</b>
	Komplet za nadgradnjo, vreča za zbiranje listov KM 105/100 R, edinstveno na trgu: Vreča za zbiranje listov za zbiranje večjih količin listja s stroji za pometanje s sesanjem, na napravo se enostavno pritrdi zadaj kot pri kosilnicah, za KM 105/100 R	2.852-245.0	02	<b>2.181,78</b>
<b>Filter</b>				
	Filtrski vložek iz koprne, odporen na vlago, pranje dovoljeno, za KM 70/20	5.731-642.0	02	<b>7,38</b>
	Papirnati ploščat naguban filter z dolgo življenjsko dobo, za KM 70/30 C	5.731-625.0	02	<b>13,70</b>
	Ploščat naguban filter, plastika, odporen na vlago, pranje dovoljeno, za KM 75/40	5.731-635.0	02	<b>83,27</b>
	Ploščat naguban filter, plastika, odporen na vlago, pranje dovoljeno, za KM 85/50 R & W	5.731-585.0	02	<b>134,91</b>
	Ploščat naguban filter PES, plastika, odporen na vlago, pranje dovoljeno, za KM 125/130, KM 105/110, KM 105/100, KM 90/60 R	6.907-519.0	02	<b>83,27</b>
	Okrogel filter, plastika, odporen na vlago, pranje dovoljeno, KM 100/100	6.414-532.0	02	<b>279,31</b>
	Ploščat naguban filter PES, plastika, odporen na vlago, pranje dovoljeno, z višjo stopnjo ločevanja, za KM 130/300	6.988-158.0	02	<b>495,38</b>
	za KM 150/500	6.988-159.0	02	<b>537,54</b>
	za KM 170/600	6.988-160.0	02	<b>706,18</b>
<b>Standardni glavni pometalni valj</b>				
	Univerzalne mehke ščetine, odporne na vlago, dolga življenjska doba, primerno za vse površine, širina 480 mm, za KM 70/20, KM 70/30	6.906-041.0	02	<b>110,67</b>
	širina 480 mm, za KM 70/15	6.907-041.0	02	<b>102,24</b>
	Univerzalne mehke ščetine, odporne na vlago, dolga življenjska doba, primerno za vse površine, širina 620 mm, za KM 85/50 W	6.906-508.0	02	<b>242,42</b>
	širina 615 mm, premer 330 mm, za KM 90/60, KM 85/50 R	4.762-430.0	02	<b>263,50</b>
	širina 700 mm, premer 285 mm, za KM 100/100	6.906-375.0	02	<b>416,33</b>
	širina 640 mm, premer 400 mm, za KM 105/110, KM 105/100	4.762-529.0	02	<b>337,28</b>
	širina 880 mm, premer 400 mm, za KM 125/130	4.762-525.0	02	<b>484,84</b>
	širina 1000 mm, premer 300 mm, za KM 130/300	6.987-438.0	02	<b>379,44</b>
	širina 1194 mm, premer 380 mm, za KM 150/500	6.987-085.0	02	<b>521,73</b>
širina 1344 mm, premer 400 mm, za KM 170/600	6.987-441.0	02	<b>695,64</b>	
	Univerzalne mehke ščetine, odporne na vlago, dolga življenjska doba, primerno za vse površine, širina 550 mm, za KM 75/40	6.906-884.0	02	<b>158,10</b>
<b>Mehak glavni pometalni valj</b>				
	Z naravnimi ščetinami, zlasti za pometanje finega prahu na gladkih tleh v zaprtih prostorih, širina 550 mm, za KM 75/40 W	6.906-886.0	02	<b>316,20</b>
	Pomete fini prah na vseh površinah v zaprtih prostorih in na prostem, odporen na vlago, širina 480 mm, za KM 70/30, KM 70/20, KM 70/15	6.903-995.0	02	<b>121,21</b>
	Z naravnimi ščetinami, zlasti za pometanje finega prahu na gladkih tleh v notranjosti poslopij, širina 620 mm, za KM 85/50 W	6.906-557.0	02	<b>242,42</b>



Oznaka	Kataloška št.	UT	Cena	
	Z naravnimi ščetinami, zlasti za pometanje finega prahu na gladkih tleh v notranjosti poslopij širina 615 mm, premer 330 mm, za KM 90/60, KM 85/50 R	4.762-442.0	02	<b>263,50</b>
	širina 700 mm, premer 285 mm, za KM 100/100	6.906-533.0	02	<b>400,52</b>
	Z naravnimi ščetinami, zlasti za pometanje finega prahu na gladkih tleh v notranjosti poslopij širina 640 mm, premer 400 mm, za KM 105/110, KM 105/100	4.762-523.0	02	<b>300,39</b>
	širina 880 mm, premer 400 mm, za KM 125/130	4.762-526.0	02	<b>384,71</b>
	Z naravnimi ščetinami, zlasti za pometanje finega prahu na gladkih tleh v notranjosti poslopij širina 1000 mm, premer 300 mm, za KM 130/300	6.987-440.0	02	<b>563,89</b>
	širina 1194 mm, premer 380 mm, za KM 150/500	6.987-437.0	02	<b>621,86</b>
<b>Glavni pometalni valj, trd/odporen na vlago</b>				
	Za odstranjevanje trdovratne umazanije na prostem, širina 480 mm, za KM 70/30, KM 70/15	6.903-999.0	02	<b>188,67</b>
	Za odstranjevanje trdovratne umazanije na prostem, širina 550 mm, za KM 75/40	6.906-885.0	02	<b>173,91</b>
	širina 615 mm, za KM 85/50 W	6.906-558.0	02	<b>210,80</b>
	širina 615 mm, premer 330 mm, za KM 90/60, KM 85/50 R	4.762-443.0	02	<b>221,34</b>
	širina 700 mm, premer 285 mm, za KM 100/100	6.906-532.0	02	<b>432,14</b>
	Za odstranjevanje trdovratne umazanije na prostem, širina 640 mm, premer 400 mm, za KM 105/110, KM 105/100	4.762-524.0	02	<b>289,85</b>
	širina 880 mm, premer 400 mm, za KM 125/130	4.762-527.0	02	<b>411,06</b>
	širina 1000 mm, premer 300 mm, za KM 130/300	6.987-439.0	02	<b>584,97</b>
	širina 1194 mm, premer 380 mm, za KM 150/500	6.987-436.0	02	<b>769,42</b>
	širina 1344 mm, premer 400 mm, za KM 170/600	6.987-442.0	02	<b>816,85</b>
<b>Standardne stranske krtače</b>				
	Univerzalne mehke ščetine, odporne na vlago, dolga življenjska doba, primerno za vse površine, premer 330 mm, za KM 70/30, KM 70/20, KM 70/15	6.966-005.0	02	<b>59,02</b>
	premer 420 mm, za KM 90/60, KM 85/50 R + W, KM 75/40	6.906-132.0	02	<b>108,56</b>
	Univerzalne mehke ščetine, odporne na vlago, dolga življenjska doba, primerno za vse površine, premer 450 mm, za KM 100/100	6.905-986.0	02	<b>135,97</b>
	premer 600 mm, za KM 125/130, 105/110, KM 105/100	6.966-063.0	02	<b>115,94</b>
	Univerzalne mehke ščetine, odporne na vlago, dolga življenjska doba, primerno za vse površine, premer 600 mm, za KM 150/500, KM 130/300	6.987-083.0	02	<b>173,91</b>
	premer 650 mm, za KM 170/600	6.987-467.0	02	<b>258,23</b>
<b>Mehka stranska krtača</b>				
	Pomete fini prah na vseh površinah, odporen na vlago, v zaprtih prostorih in na prostem, premer 420 mm, za KM 90/60, KM 85/50 R + W, KM 75/40	6.905-626.0	02	<b>83,27</b>
	premer 450 mm, za KM 100/100	6.906-133.0	02	<b>137,02</b>
	Pomete fini prah na vseh površinah, odporen na vlago, v zaprtih prostorih in na prostem, premer 550 mm, za KM 150/500, KM 130/300	6.905-620.0	02	<b>194,99</b>
	premer 600 mm, za KM 125/130, KM 105/110, KM 105/100	6.966-065.0	02	<b>115,94</b>
	premer 650 mm, za KM 170/600	6.987-466.0	02	<b>231,88</b>
	<b>Trda stranska krtača</b>			
	Odstrani trdovratno umazanijo na prostem, odporen na vlago, rahlo abraziven, premer 420 mm, za KM 90/60, KM 85/50 R + W, KM 75/40	6.905-625.0	02	<b>91,70</b>
	premer 450 mm, za KM 100/100	6.906-065.0	02	<b>131,75</b>
	premer 600 mm, za KM 125/130, KM 105/110, KM 105/100	6.906-705.0	02	<b>163,37</b>
	premer 550 mm, za KM 150/500, KM 130/300	6.905-773.0	02	<b>137,02</b>
premer 650 mm, za KM 170/600	6.987-468.0	02	<b>263,50</b>	

## NASTAVLJENI NA SIJAJ

Naši polirno-sesalni stroji so za profesionalna čistilna podjetja nepogrešljivi. Idealni so za popolno čiščenje in nego trdih in elastičnih površin. Od temeljnega čiščenja in vzdrževalne nege do poliranja. Zagotavljajo popolne površine na odprtih površinah kot tudi ob robovih. In rezultat, ki ga vedno pričakujete, je tu: brezhibno očiščena in negovana tla – higiensko čista in sijoča.



### Kazalo – polirni/polirno-sesalni stroji

Sede upravljani polirno-sesalni stroji	stran 290
Polirno-sesalni stroji s stoječim upravljanjem	stran 302
Potisni polirno-sesalni stroji	stran 306
Ročni polirno-sesalni stroji	stran 320
Kompaktni polirno-sesalni stroji	stran 321
Čistilniki tekočih stopnic	stran 322
Stroji z eno ploščo	stran 323
Čistilniki stopnic	stran 324
Polirni stroji	stran 324
Dodatna oprema	stran 326
Polirne blazine	stran 328



#### Izreden doseg: BD 80/100 W Classic

Naš največji potisni stroj iz serije Classic je skrajno robusten in presenetljivo kompakten. S prostornino rezervoarja 100 litrov boste tudi večja čiščenja opravili z lahkoto in brez prekinitiv.

#### V ospredju je moč

Model BD 70/75 W Classic Bp dopolnjuje našo serijo ročno vodenih akumulatorskih polirno-sesalni strojev Classic. Z delovno širino 70 centimetrov in 75-litrskim rezervoarjem za svežo/umazano vodo je kot nalašč za srednje velike površine. BD 70/75 W Classic Bp temelji na konceptu BD 80/100 W Classic Bp, le da je pri enaki robustnosti in z enako preprostim upravljanjem še bolj kompakten.

#### Odličen v vseh stopnjah: BD 17/5 C

Naš čistilnik stopnic BD 17/5 C je vaš najboljši pomočnik za drgnjenje in poliranje na majhnih ali tesnih mestih – tudi na navpičnih površinah. Stopnice, umivalniki, kopalnice - z novim ergonomskim ročajem vedno ohranjate ravnotežje, zato je delo manj utrujajoče. Za menjavo krtač ne potrebujete orodja.

#### Pomen oznak naprav:

Vrsta naprave	Delovna širina	Prostornina oz. št. vrtljajev	Vrsta in oprema	Različice opreme
Primer: BR	35	12	C	
<b>B</b> = osnovna naprava brez krtačne glave oz. izbire različnih delovnih širin	V imenih izdelka s kombinacijo številok prva številka označuje delovno širino (v centimetrih).	Pri polirno-sesalnih strojih druga številka označuje prostornino rezervoarja za svežo/umazano vodo (v litrih). Pri polirnih strojih druga številka označuje število vrtljajev (vrt/min).	<b>C</b> = kompakten, naprave brez voznega pogona (oprijem) <b>W</b> = upravljanje med hojo, naprave z voznim pogonom (oprijem) <b>R</b> = sedeče upravljanje Ride-On, naprave s sedečim upravljanjem <b>RS</b> = sedeče upravljanje Ride-On/stoječe upravljanje Step-On, naprave s stoječim upravljanjem <b>I</b> = industrija	<b>Bp</b> = baterijski <b>Ep</b> = pogon z napajanjem iz električnega omrežja (s kabelskim priključkom) <b>Bc</b> = baterijski (vklj. s polnilnikom) <b>Pack</b> = paket (baterija in polnilnik vključena v obseg dobave) <b>Esc</b> = za čiščenje tekočih stopnic <b>FACT</b> = 3 prednastavljeni čistilni programi <b>Dose</b> = sistem za doziranje čistila
<b>BR</b> = polirno-sesalni stroj z valjem			<b>Okrajšave za krtačne glave:</b> <b>R</b> = glava z valjem <b>D</b> = glava s ploščo <b>S</b> = kvadratna čistilna glava za čiščenje s krožnim vibriranjem <b>O</b> = orbitalna glava s ploščo ter z vrtljivimi in nihajočimi vrtljaji	
<b>BD</b> = polirno-sesalni stroj s ploščo				
<b>BRS</b> = polirni stroj z valjem				
<b>BDS</b> = polirni stroj s ploščo				
<b>BDP</b> = stroj za poliranje s ploščo				

## PREGLED KÄRCHERJEVIH ČISTILNIKOV TAL

	Cena	Kataloška št.	Delovna širina kratak (mm)	Maks. čas delovanja baterije (h)	Maks. teoretična površinska zmogljivost (m <sup>2</sup> /h)	Rezervoar za čisto/umazano vodo (l)	Vozni pogon z motorjem (da/ne)	Prilagodljiva sila pritiska	Funkcija pometanja	Polnilnik na napravi	Maks. vozna hitrost (km/h)	Stran	
<b>Sede upravljani polirno-sesalni stroji</b>													
	B 300 R I	<b>pokličite</b>	1.480-235.2	1045 / 1755	-	10450-17550	300 / 300	■	■	■	-	10	291
	B 250 R I	<b>pokličite</b>	1.480-231.2	1000 / 1200	5	8000-9600	250 / 250	■	■	□ <sup>1)</sup>	- <sup>2)</sup>	8	293
	B 250 R	<b>pokličite</b>	1.480-231.2	1000 / 1200	6	8000-9600	250 / 250	■	■	□ <sup>1)</sup>	- <sup>2)</sup>	8	293
	B 200 R	<b>pokličite</b>	1.246-200.2	750 / 900 / 1100	5	4500-6600	200 / 200	■	■	□ <sup>1)</sup>	□	6	295
	B 200 R Bp Pack Dose	<b>19.995,50</b>	0.300-377.0	750 / 900 / 1100	5	4500-6600	200 / 200	■	■	□ <sup>1)</sup>	□	6	296
	B 150 R Adv	<b>pokličite</b>	1.246-020.2	750 / 900	4,5	7500-9000	150 / 150	■	■	□ <sup>1)</sup>	□	6	297
	B 150 R	<b>pokličite</b>	1.246-020.2	750 / 900	5	4500-5400	150 / 150	■	■	□ <sup>1)</sup>	□	6	297
	B 150 R Bp Pack Dose	<b>18.879,00</b>	0.300-376.0	750 / 900	5	4500-5400	150 / 150	■	■	□ <sup>1)</sup>	□	6	298
	B 90 R Adv Dose Bp   Pack	<b>8.272,25   11.012,75</b>	1.161-310.0   -311.0	550-750	2,5	3300-4500	90 / 90	■	■	□ <sup>1)</sup>	□	6	298
	B 90 R Adv Bp   Pack	<b>7.906,85   10.627,05</b>	1.161-308.0   -309.0	550-750	2,5	3300-4500	90 / 90	■	■	□ <sup>1)</sup>	□	6	300
	B 90 R Classic Bp   Pack	<b>7.155,75   9.794,75</b>	1.161-306.0   -307.0	550-750	2,5	3300-4500	90 / 90	■	■	□ <sup>1)</sup>	□	6	300
	BD 50/70 R Bp Pack Classic	<b>8.515,85</b>	1.161-071.0	510	2,5	2800	70 / 75	■	-	-	- <sup>2)</sup>	5,5	301
	BD 50/70 R Bp Classic	<b>6.587,35</b>	1.161-070.0	510	2,5	2800	70 / 75	■	-	-	- <sup>2)</sup>	5,5	301
<b>Polirno-sesalni stroji s stoječim upravljanjem</b>													
	B 95 RS	<b>pokličite</b>	1.006-200.2	650 / 750	3,5	3900-4500	95 / 95	■	■	□ <sup>1)</sup>	□	6	303
	BD 50/40 RS Bp Pack	<b>10.302,25</b>	1.533-171.0	510	2,5	2800	40 / 40	■	■	-	□	4,5	305
	BR 55/40 RS Bp Pack	<b>11.357,85</b>	1.533-173.0	550	2,5	3025	40 / 40	■	■	■	□	4,5	304
<b>Potisni polirno-sesalni stroji</b>													
	B 120 W	<b>pokličite</b>	1.005-100.2	750 / 900 / 1100	5,5	4500-6600	120 / 120	■	■	□ <sup>1)</sup>	■	6	307
	B 80 W Bp	<b>pokličite</b>	1.259-010.2	650 / 750	4	3900-4500	80 / 80	■	■	□ <sup>1)</sup>	■	6	309
	B 60 W Bp	<b>pokličite</b>	1.384-020.2	550 / 650	3	3300-3900	60 / 60	■	■	□ <sup>1)</sup>	■	6	311 312
	B 60 C Bp Classic	<b>pokličite</b>	1.384-020.2	510 / 550	3,5	2295-2475	60 / 60	-	-	□ <sup>1)</sup>	- <sup>2)</sup>	-	311
	B 60 W Ep	<b>pokličite</b>	1.384-020.2	510 / 550	-	3060-3300	60 / 60	-	■	□ <sup>1)</sup>	-	-	311
	B 60 W Bp Pack Dose	<b>7.764,75</b>	0.300-031.0	550 / 650	3	3300-3900	60 / 60	■	■	□ <sup>1)</sup>	■	6	313
	B 40 W Bp	<b>pokličite</b>	1.533-210.2	430 / 550	3,5	3060-3300	40 / 40	■	-	□ <sup>1)</sup>	■	6	314
	B 40 C Bp	<b>pokličite</b>	1.533-210.2	430 / 550	3	1935-2475	40 / 40	-	-	□ <sup>1)</sup>	■	-	315
	B 40 C Bp Classic	<b>pokličite</b>	1.533-210.2	430 / 550	3	1935-2475	40 / 40	-	-	□ <sup>1)</sup>	- <sup>2)</sup>	-	315
	B 40 C Ep	<b>pokličite</b>	1.533-210.2	430 / 550	-	1935-2475	40 / 40	-	-	□ <sup>1)</sup>	-	-	315
	B 40 W Bp Pack Dose R 55	<b>6.648,25</b>	0.300-410.0	430 / 550	3,5	3060-3300	40 / 40	■	-	□ <sup>1)</sup>	■	6	316
	B 40 W Bp Pack Dose D 51	<b>6.648,25</b>	0.300-411.0	430 / 550	3,5	3060-3300	40 / 40	■	-	□ <sup>1)</sup>	-	6	316
	B 40 C Bp Pack D 43	<b>5.064,85</b>	0.300-013.0	430	2,2	1700	40 / 40	-	-	□ <sup>1)</sup>	-	-	316
	B 40 C Bp Pack R 45	<b>5.064,85</b>	0.300-012.0	450	2,2	1700	40 / 40	-	-	□ <sup>1)</sup>	■	-	316
	B 40 C Ep D 43	<b>3.298,75</b>	0.300-011.0	430 / 550	-	1935-2475	40 / 40	-	-	□ <sup>1)</sup>	-	-	317
	B 40 C Ep R 45	<b>3.298,75</b>	0.300-010.0	430 / 550	-	1935-2475	40 / 40	-	-	□ <sup>1)</sup>	■	-	317
	BD 80/100 W Classic Bp Pack 285 Ah	<b>11.154,85</b>	1.127-018.0	810	-	4050	100 / 100	■	-	-	-	5	318
	BD 80/100 W Classic Bp Pack 170 Ah	<b>9.124,85</b>	1.127-028.0	810	-	4050	100 / 100	■	-	-	-	5	318
	B BD 80/100 W Classic Bp	<b>6.891,85</b>	1.127-012.0	810	-	4050	100 / 100	■	-	-	-	5	318
	BD 70/75 W Classic Bp Pack 170Ah	<b>8.475,25</b>	1.127-019.0	705	-	3550	75 / 75	■	-	-	-	5	319
	BD 70/75 W Classic Bp Pack 115Ah	<b>7.460,25</b>	1.127-027.0	705	-	3550	75 / 75	■	-	-	-	5	319
	BD 70/75 W Classic Bp	<b>5.897,15</b>	1.127-013.0	705	-	3550	75 / 75	■	-	-	-	5	319
<b>Ročni polirno-sesalni stroji</b>													
	BD 50/50 C Bp Pack Classic	<b>2.990,00</b>	1.127-006.0	510	3	2295	50 / 50	-	-	-	- <sup>2)</sup>	-	320
	BD 50/60 C Ep Classic	<b>1.790,00</b>	1.127-002.0	510	-	2295	60 / 60	-	-	-	-	-	320
	BR 45/22 C Bp Pack	<b>4.861,85</b>	1.783-460.0	450	2	1800	22 / 22	-	■	■	■	-	321
	BD 43/25 C Bp Pack	<b>3.197,25</b>	1.515-403.0	430	2	1720	25 / 25	-	-	-	- <sup>2)</sup>	-	320
	BD 43/35 C Ep	<b>2.019,85</b>	1.515-401.0	430	-	1720	35 / 35	-	-	-	-	-	320
	BD 38/12 C Bp Pack	<b>3.095,75</b>	1.783-430.0	380	1,5	1520	12 / 12	-	-	-	■	-	321
	BR 35/12 C Bp Pack	<b>3.095,75</b>	1.783-450.0	350	1,5	1400	12 / 12	-	■	■	■	-	321
	BR 40/10 C Adv	<b>2.222,85</b>	1.783-311.0	400	-	400	10 / 10	-	■	-	-	-	321
	BR 30/4 C Bp Pack	<b>1.705,20</b>	1.783-225.0	300	0,5	200	4 / 4	-	-	-	- <sup>2)</sup>	-	322
	BR 30/4 C Adv	<b>1.431,15</b>	1.783-213.0	300	-	200	4 / 4	-	-	-	-	-	322
	BD 30/4 C Bp Pack	<b>1.766,10</b>	1.783-230.0	300	1	900	4 / 4	-	-	-	- <sup>2)</sup>	-	322
<b>Stroji z eno ploščo</b>													
	BDS 43/150 C Classic	<b>832,30</b>	1.291-243.0	430	-	-	10	-	-	-	-	-	323
	BDS 51/180 C Adv	<b>1.106,35</b>	1.291-227.0	510	-	-	10	-	-	-	-	-	323
	BDS 43/180 C Adv	<b>974,40</b>	1.291-226.0	430	-	-	10	-	-	-	-	-	323
	BDS 33/180 C Adv	<b>862,75</b>	1.291-220.0	330	-	-	8	-	-	-	-	-	323
	BDS 43/Duo C Adv	<b>1.370,25</b>	1.291-223.0	430	-	-	10	-	-	-	-	-	323
<b>Čistilniki stopnic/tekočih stopnic</b>													
	BR 47/35 Esc	<b>15.214,85</b>	1.310-109.0	470	-	-	35 / 35	-	-	-	-	-	324
	BR 45/10 Esc	<b>6.181,35</b>	1.310-121.0	450	-	-	-	-	-	-	-	-	324
	BD 17/5 C	<b>pokličite</b>	1.737-107.0	170 / 200	-	-	-	-	-	-	-	-	322
	BD 17/5	<b>1.004,85</b>	1.737-105.0	170 / 200	-	-	-	-	-	-	-	-	322
<b>Polirni stroji</b>													
	BDP 50/1500 C	<b>2.293,90</b>	1.291-141.0	510	-	900	-	-	-	-	-	-	324

■ NOVO ■ Vključeno v obseg dobave. □ Možna dodatna oprema. <sup>1)</sup> V kombinaciji z glavo R. <sup>2)</sup> Na voljo zunanji polnilnik. Nezavezujoča priporočena prodajna cena brez DDV.



### 1 Litij-ionska baterija

Litij-ionske baterije so zelo zmogljive in ne potrebujejo nobenega vzdrževanja. Imajo zelo dolgo življenjsko dobo in se napolnijo dvakrat hitreje (v primerjavi z običajnimi GEL-baterijami). Možna so vmesna polnjenja, da je naprava ves čas pripravljena na uporabo.

### 2 Urejenost: komplet Home-Base

Veliko polirno-sesalnih strojev je opremljenih s kompletom Home-Base, ki je sistem za shranjevanje opreme. Komplet „Mopp“ vsebuje sponko za brisala, držalo za brisala in držalo za plastenke. Komplet „Box“ nudi prostor za shranjevanje 3 plastenk in krp, strgal, nadomestnih vrečk za smeti, rokavic itd.

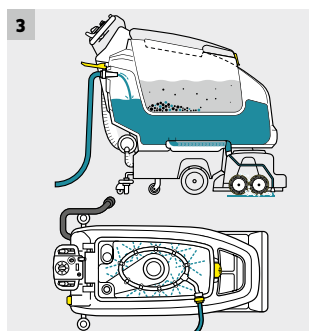

### 3 Samodejno polnjenje in sistem za izpiranje rezervoarja

Samodejno polnjenje: vodovodna cev se s cevno spojko enostavno priključi na aparat in napolni rezervoar. Dovod vode se samodejno ustavi, ko je rezervoar poln. Sistem za izpiranje rezervoarja: Rezervoar za umazano vodo se po čiščenju enostavno in udobno očisti s pomočjo vgrajenega izpiranja rezervoarja. Vodovodno cev s cevno spojko enostavno priključite na napravo in izperite rezervoar. Voda za izpiranje nato odteče po odtočni cevi. Tako se rezervoar očisti brez pršenja in dopolnjuje koncept HACCP.

### 4 Tihi, varčni, enostavni za uporabo in učinkoviti

Stopnja eco!efficiency glede na model stroja zmanjšuje porabo energije, čistilnih sredstev in vode. Na ta način bo mogoče s strojem dalj časa čistiti, prihranili pa boste tudi denar. Vrh vsega je stroj tudi znatno tišji. S pomočjo vrtljivega stikala EASY-Operation lahko izberete različne vnaprej določene programe čiščenja. S tem upravljalca zavarujete pred napačnim upravljanjem.

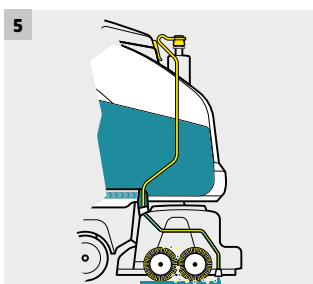
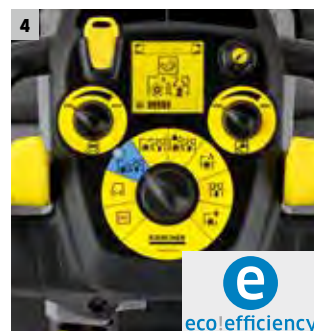

### 5 Dose – inteligentno doziranje čistilnega sredstva

Tehnologija Dose z regulatorjem omogoča natančno doziranje čistilnega sredstva. in menjavo čistilnega sredstva, ne da bi pri tem morali izprazniti rezervoar – to lahko storite celo med vožnjo. Na ta način boste privarčevali čistilno sredstvo in čas. Ker sta čistilno sredstvo in dovod sveže vode ločena, ne more priti do nastajanja klic.



### 6 Barvne oznake

Enostavno in lahko razumljivo upravljanje s pomočjo barvnih oznak: Upravljalni elementi so rumeni, servisni pa sivi. Uporabljeni simboli so razumljivi in pregledno urejeni. Po krajšem uvajanju se upravljalca hitro znajde in lahko kadar koli zamenja napravo, kajti oznake so povsod enake.



### 7 KIK

Sistem KIK varuje pred napačnim upravljanjem polirno-sesalnega stroja. Upravljalca ne more spreminjati osnovnih vnaprej določenih nastavitvev stroja. Te je vnaprej nastavil odgovorni za določeno čistilno nalogo oz. stavbo. Upravljalca mora zgolj vtakniti svoj ključ in na gumbu EASY izbrati čistilni program. Samo pravilno kodiran ključ vključi napravo. To ponuja najvišjo raven varnosti.



### 8 Fleet

Kärcher Fleet zagotavlja zanesljivo upravljanje dela. Omogoča pregled nad stroji in čistilnimi dejavnostmi. Čistilni postopki so pregledni, možna je popolna dokumentacija.

## KATERI POLIRNO-SESALNI STROJ JE PRAVŠNJI?



### Polirno-sesalni stroj s stoječim/ sedečim upravljanjem

#### Čiščena površina:

od 1200 do 30.000 m<sup>2</sup>

#### Čiščeni predmeti:

Velike površine skoraj brez predmetov, npr. skladiščna površina, proizvodna dvorana, nakupovalni center, parkirna hiša, sejem, letališče



#### Lastnosti:

- Visoka površinska zmogljivost
- Dolgi časi delovanja do 6 ur
- Priročna uporaba za nenaporno delo

#### Oprema za posebne vrste uporabe:

- Zaščitna streha
- Rotacijska opozorilna luč
- Stranska krtača
- Sistem za doziranje čistila Dose



### Potisni polirno-sesalni stroj

#### Čiščena površina:

od 400 do 5000 m<sup>2</sup>

#### Čiščeni predmeti:

Srednje velike površine skoraj brez predmetov ali z malo predmeti, npr. maloprodaja, športna dvorana, hodniki in koridorji, izobraževalna ustanova, kopališče, vhodni prostor



#### Lastnosti:

- Dober nadzor rezultata
- Visoka varnost zaradi preprostega upravljanja
- Delovanje do 5,5 ur

#### Oprema za posebne vrste uporabe:

- Komplet Home-Base „Box“
- Sesalna cev
- Pralno sesanje
- Klimatsko nevtravno čiščenje

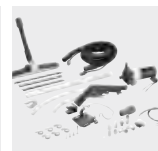



## Ročno voden/kompakten polirno-sesalni stroj

### Čiščena površina:

od 200 do 1000 m<sup>2</sup>

### Čiščeni predmeti:

Majhne površine z večjim številom predmetov, npr. bistro, butik, bencinska črpalka, razstavni prostor, center za zdravje in dobro počutje, ordinacija, kuhinja, pekarna



## Stroj z eno ploščo

### Sila pritiska krtač:

od 25 g/cm<sup>2</sup>

### Čiščeni predmeti:

Za udobno čiščenje trdih in tekstilnih površin z veliko močjo.



### Lastnosti:

- Velika okretnost
- Mobilnost (prevažanje)
- Majhna teža
- Čas delovanja do 3 ure

### Oprema za posebne vrste uporabe:

- Komplet Home-Base za brisalo
- Postaja za doziranje čistila DS 3
- Polnilna cev
- Čiščenje preprog

### Lastnosti:

- Izbirni rezervoar na ohišju motorja
- Popolnoma zložljiv ročaj
- Visoka kakovost

### Oprema za posebne vrste uporabe:

- Rezervoar Adv
- Dodatna teža 10 kg
- Krtača za šamponiranje
- Pogonski krožnik za polirno blazino

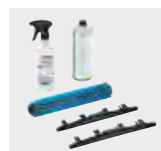

## IZBIRA KRTAČNE GLAVE

### Krtačna glava s ploščno tehnologijo

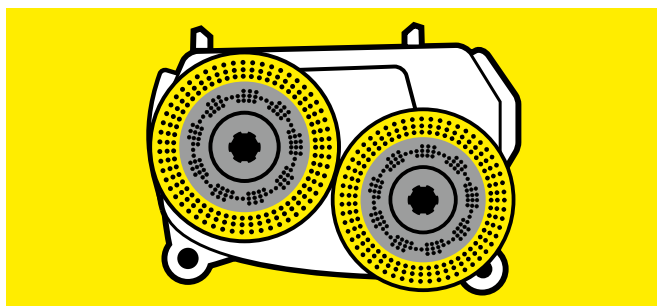

- Posebej za nestrukturirane talne obloge
- Optimalna za občutljiva tla
- Nizka obraba krtače
- Posebej tiho delovanje

### Krtačna glava s tehnologijo z valjem

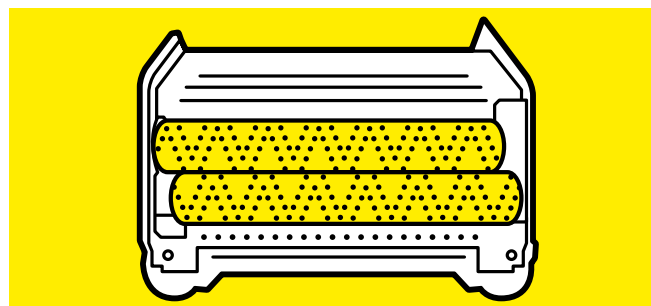

- Posebej za strukturirane talne obloge
- Visoka sila pritiska
- Za zelo umazane površine
- Funkcija pometanja
- Učinek samodejnega čiščenja valjev
- Dobro čiščenje kotov

## IZBIRA SESALNEGA LOKA

### Raven sesalni lok



- Posebej za talne obloge brez fug
- Preprosta nastavitve
- Zadosten za številne talne obloge



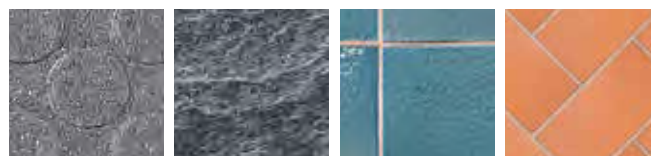





### Upognjen sesalni lok/sesalni lok v obliki črke V



- Predvsem za talne obloge s fugami
- Optimalno sušenje fug
- Izboljšano zajemanje grobe umazanije (oblika črke V)



# PRAVA DODATNA OPREMA ZA VSAKO VRSTO UPORABE

	Tehnologija z valjem R			Ploščna tehnologija	Ploščna tehnologija D/O		Vibracijska tehnika	Priporočeno čistilno sredstvo
								
	Valjna krtača strukturirane obloge	Valjna blazina nestrukturirane obloge	Valj iz mikrovlaknen	Kolutna krtača strukturirane obloge	Polirna blazina nestrukturirane obloge	Polirna blazina iz mikrovlaknen	Polirna blazina	
<b>Temeljno čiščenje</b>								
<b>Elastične talne obloge</b>								
PVC, linolej, kavčuk, PUR	■	■		■ ■	■			RM 752 <sup>1)</sup> /754
<b>Tla iz naravnega kamna (granit, marmor, skrilavec ...)</b>								
Matirano	■ ■ <sup>2)</sup>	■		■ ■	■ □			RM 752 <sup>1)</sup> /754/751 <sup>3)</sup>
Svetleče		■			■ □			RM 754/751 <sup>3)</sup>
<b>Tla iz umetnega kamna (ploščice, beton, umetni kamen ...)</b>								
Matirano	■ ■ <sup>2)</sup>	■		■	■ □			RM 752 <sup>1)</sup> /754/751 <sup>3)</sup>
Svetleče	■ ■ <sup>2)</sup>	■		■	■ □			RM 754/751 <sup>3)</sup>
Ploščice iz gladkega kamna			□		□	□		RM 752
<b>Prevlake iz umetne smole</b>								
PUR, epoksidna smola, tla s kamenčki	■ ■ <sup>2)</sup>	■		■ ■	■			RM 752/751 <sup>3)</sup>
<b>Sanacija zaščitnega sloja</b>								
Premazi		■			■		■	RM 756
<b>Vzdrževalno čiščenje</b>								
<b>Elastične talne obloge</b>								
PVC, linolej, kavčuk, PUR	■ ■ <sup>2)</sup>	■		■	■ □		■	RM 756
<b>Tla iz naravnega kamna (granit, marmor, skrilavec ...)</b>								
Matirano	■ ■ <sup>2)</sup>	■		■	■ □		■	RM 756
Svetleče	■ ■ <sup>2)</sup>	■		■	■ □		■	RM 755
<b>Tla iz umetnega kamna (ploščice, beton, umetni kamen ...)</b>								
Matirano	■ ■ <sup>2)</sup>	■		■	■ □		■	RM 756
Svetleče	■ ■ <sup>2)</sup>	■		■	■ □		■	RM 755
Ploščice iz gladkega kamna			□		□	□		RM 753
<b>Prevlake iz umetne smole</b>								
PUR, epoksidna smola, tla s kamenčki	■ ■ <sup>2)</sup>	■		■	■		■	RM 69
<b>Diamantni sistem za čiščenje (tla iz naravnega kamna, umetni kamen, prevlake iz umetne smole)</b>								
Temeljno čiščenje					◇ ◇			RM 756
Vzdrževalno čiščenje					◇ ◇			RM 755
<b>Poliranje</b>								
<b>Elastične talne obloge</b>								
PVC, linolej, kavčuk, PUR	□	■		□ ■	□ ■			RM 748
<b>Tla iz naravnega kamna (granit, marmor, skrilavec ...)</b>								
Svetleče	□	■		□ ■	□ ■			RM 748/746
<b>Tla iz umetnega kamna (ploščice, beton, umetni kamen ...)</b>								
Svetleče	□	■		□ ■	□ ■			RM 748
<b>Prevlake iz umetne smole</b>								
PUR, epoksidna smola, tla s kamenčki	□	■		□ ■	□ ■			RM 748
<b>Kristaliziranje</b>								
Talne obloge z vsebnostjo apnenca (marmor, teraco, umetni kamen ...)	■				◆			RM 749/775 <sup>4)</sup>
<b>Barve polirnih blazin in krtač</b>								
□ bela ■ bež ■ naravna ■ rumena □ melamin siva ■ zelena ■ rdeča ■ črna □ modra/bela (mikrovlakna) ■ oranžna ◇ ◇ ◇ diamantna: bela, rumena, zelena ■ Blazina SPP, rjava								
<sup>1)</sup> Ne pri površinah, ki so alkalno občutljive (linolej, kavčuk, poliran apnenec ...).								
<sup>2)</sup> Pri fugah in močno strukturiranih oblogah.								
<sup>3)</sup> Pri mineralnih umazanijah na podlogah, ki so odporne na kisline (cementne obloge, ostanki vodnega kamna ...).								
<sup>4)</sup> Uporablja se lahko samo s ploščami.								

# KONFIGURIRAJTE NAPRAVO B 300 R I PO SVOJIH ŽELJAH

1. Izberite vrsto pogona: dizel ali tekoči plin (LPG)
2. Adapterji



Zaščitna streha brez zasteklitve



**ROAD USE KIT**  
StVZO (nemški predpisi za cestni promet)



Stranski modul za drgnjenje desno/levo



Kärcher Fleet



Stranska krtača desno/levo

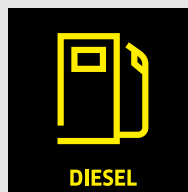

DIESEL

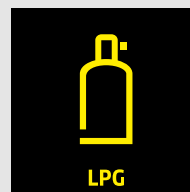

LPG

Pogon: dizel/LPG



### Delovna luč

Za boljšo osvetlitev v slabih svetlobnih razmerah in občutno povečanje varnosti pri delu za uporabnika in tretje osebe.



### Stranski modul za drgnjenje

Izbirni stranski modul za drgnjenje lahko namestite na obe strani, je vzmeten za primer trčenja in poveča delovno širino za do 1655 milimetrov.



### Upravljanje

Otroško lahko upravljanje se zagotavlja z robustnimi ročicami, ki se nikoli ne obrabijo. Tako boste s strojem vedno rokovali preprosto in sproščeno.



### Cestno dovoljenje

B 300 R I je v skladu z nemškimi predpisi za cestni promet (StVZO) primeren za uporabo v javnem cestnem prometu in ga lahko tako brez pomislekov uporabite na javnih cestnih površinah.



		B 300 R I D	B 300 R I LPG
<b>Tehnični podatki</b>			
Delovna širina krtač	mm	1045	1045
Širina pometanja z 2 stranskima krtačama	mm	1755	1755
Širina mokrega drgnjenja z 2 stranskima modula za drgnjenje	mm	1655	1655
Delovna širina pri sesanju	mm	1440	1440
Teoretična površinska zmogljivost	m <sup>2</sup> /h	17550	17550
Rezervoar za čisto/umazano vodo	l	300 / 300	300 / 300
Maks. hitrost	km/h	12	12
Maks. hitrost čiščenja	km/h	10	10
Sila pritiska krtač (maks.)	g/cm <sup>2</sup> / kg	250 / 150	250 / 150
Število vrtljajev krtač	vr/min	460	460
Zbiralnik za smeti	l	180	180
Pretok vode (maks.)	l/min	12	12
Napajalna napetost naprave	V	12	12
Moč motorja	kW	25	39
Teža	kg	1750	1745
Dimenzije (D × Š × V) (vklj. z zaščitno streho)	mm	2400 × 1540 × 2040	2400 × 1540 × 2040
Dimenzije (D × Š × V) (brez nameščenih delov)	mm	2400 × 1540 × 1760	2400 × 1540 × 1760
<b>Oprema</b>			
Valjčna krtača		■	■
Enota za pometanje s sesanjem		■	■
Vgrajena naprava za pometanje		■	■
Rotacijska opozorilna luč		■	■
Stransko ogledalo		■	■
Delovna luč		■	■
Sesalni lok		■	■
Samodejno dviganje krtačne glave in sesalnega loka		■	■
Električno nastavljiva sila pritiska		■	■
<b>Dodatna oprema</b>			
Stranska krtača desno/levo		□	□
Stranski modul za drgnjenje desno/levo		□	□
Zaščitna streha brez zasteklitve		□	□
StVZO (nemški predpisi za cestni promet)		□	□
Kärcher Fleet		□	□
Katalogska št.		1.480-235.2	1.480-235.2

■ Vključeno v obseg dobave. □ Možnost izbire.

# KONFIGURIRAJTE NAPRAVO B 250 R PO SVOJIH ŽELJAH



### Valjčne glave

Medtem ko se valjčne glave (R) odlično izkažejo pri čiščenju strukturiranih tal in globljih fug, ploščna glava (D) z lahko očisti gladke površine.



### Delovna luč

Na temnih območjih, kot na primer v parkirnih hišah in na logističnih območjih, delovna luč izboljša vidljivost, obenem pa je stroj tudi bolje viden.



### Odmerjanje čistilnega sredstva

Dozirni sistem za čistilna sredstva Dose po potrebi sveži vodi dovaja čistilno sredstvo. Doziranje je mogoče nastaviti od 0 do 3 odstotke.



### Dodatna oprema

Na voljo je tudi obsežna dodatna oprema, ki učinkovitost stroja še poveča: npr. utripajoča luč, recikliranje, pralno sesanje, zaščitna streha in stranska krtača.



	B 250 R I			B 250 R		
+ krtačna glava	R 120	R 100	D 100	R 120	R 100	D 100
<b>Tehnični podatki</b>						
Delovna širina krtač	mm	1200	1000	1000	1200	1000
Delovna širina pri sesanju	mm	1420	1060	1060	1420	1060
Teoretična površinska zmogljivost	m <sup>2</sup> /h	9600	8000	8000	9600	8000
Rezervoar za čisto/umazano vodo	l	250 / 250	250 / 250	250 / 250	250 / 250	250 / 250
Sila pritiska krtač (maks.)	g/cm <sup>2</sup> / kg	230 / 150	260 / 150	35 / 150	230 / 150	260 / 150
Število vrtljajev krtač	vr/min	600-1200	600-1200	140	600-1200	600-1200
Zbirnik za smeti	l	60 + 24	60 + 20	60	24	20
Maks. pretok vode	l/min	8	8	8	8	8
Napajalna napetost naprave	V	36	36	36	36	36
Moč celotnega stroja	W	6900	6900	6500	5200	5200
Teža (z akumulatorjem)	kg	1470	1450	1450	1270	1250
Dimenzije brez nameščenih delov (D × Š × V)	mm	2730 × 1260 × 1550	2730 × 1060 × 1550	2730 × 1060 × 1550	1900 × 1260 × 1550	1900 × 1060 × 1550
<b>Oprema</b>						
Valjčna krtača	■	■	-	■	■	-
Kolutna krtača	-	-	■	-	-	■
Vgrajena naprava za pometanje	■	■	-	■	■	-
Enota za pometanje s sesanjem	■	■	■	-	-	-
Samodejno polnjenje	■	■	■	■	■	■
Fact	■	■	-	■	■	-
Stopnja ecoefficiency	■	■	■	■	■	■
Dodatna zavora	■	■	■	■	■	■
Samodejno dviganje krtačne glave in sesalnega loka	■	■	■	■	■	■
Električno nastavljiva sila pritiska	■	■	■	■	■	■
KIK (Kärcherjev sistem Intelligent Key)	■	■	■	■	■	■
<b>Različice opreme</b>						
Akumulator, malo vzdrževanja, 36 V/630 Ah	□	□	□	□	□	□
Polnilnik (zunanji)	□	□	□	□	□	□
Na olje odporen raven sesalni lok (1160)	□	□	□	□	□	□
Na olje odporen opogjen sesalni lok (1160)	□	□	□	□	□	□
Na olje odporen raven sesalni lok (1400)	□	□	□	□	□	□
Na olje odporen opogjen sesalni lok (1400)	□	□	□	□	□	□
<b>Dodatna oprema</b>						
Stranska krtača	□*	□*	□*	□	□	-
Sistem za doziranje čistila Dose	□	□	□	□	□	□
Pralno sesanje	□	□	□	□	□	□
Zaščitna streha	□	□	□	□	□	□
Rotacijska opozorilna luč	□	□	□	□	□	□
Delovna luč	□	□	□	□	□	□
Stranski modul za drgnjenje	-	-	-	-	□	□
Kärcher Fleet	□	□	□	□	□	□
Kataloška št.	1.480-231.2	1.480-231.2	1.480-231.2	1.480-231.2	1.480-231.2	1.480-231.2

\* Potrebna dodatna oprema. ■ Vključena v obseg dobave. □ Možnost izbire.

# KONFIGURIRAJTE NAPRAVO B 200 R PO SVOJIH ŽELJAH



### Izjemno okreten

Kratka in ozka oblika poskrbi za izjemno okretnost in vodljivost stroja.



### Dozirni sistem za čistila

Dozirni sistem za čistilna sredstva Dose poskrbi za enakomerno in natančno doziranje količine čistilnega sredstva.



### Samodejno polnjenje

Varno samodejno polnjenje rezervoarja za svežo vodo, s katerim prihranite čas.



### Dodatna osvetlitev

Standardni dnevni žarometi, osvetlitev krtačne glave in izbirna delovna osvetlitev povečujejo uporabnikovo varnost in udobje.

# KONFIGURACIJA PO ŽELJAH UPORABNIKA

Želimo vam ponuditi stroj, ki popolnoma ustreza vašim zahtevam, zato je B 200 R na voljo z različnimi delovnimi širinami, kolutnimi ali valjčnimi krtačami ter ustreznim sesalnim lokom. Izberete lahko torej točno tiste lastnosti, ki jih potrebujete za svoj namen uporabe. Od zdaj tudi s standardno vgrajenimi dnevnimi žarometi.

		B 200 R				
+ krtačna glava		R 90	D 90	R 75	D 75	D 110
<b>Tehnični podatki</b>						
Delovna širina krtač	mm	900	900	750	750	1100
Delovna širina pri sesanju	mm	1060	1060	940	940	1200
Teoretična površinska zmogljivost	m <sup>2</sup> /h	5400	5400	4500	4500	6600
Prostornina rezervoarja za čisto/umazano vodo	l	200 / 200	200 / 200	200 / 200	200 / 200	200 / 200
Hitrost vožnje in čiščenja	km/h	6	6	6	6	6
Sila pritiska krtač maks.	g/cm <sup>2</sup> / kg	505 / 89	34 / 96	560 / 82	46 / 87	23 / 102
Število vrtljajev krtač	vrt/min	600-1300	180	600-1300	180	180
Zbiralnik za smeti	l	9	-	7	-	-
Maks. pretok vode	l/min	9	9	9	9	9
Napajalna napetost naprave	V	36	36	36	36	36
Napajalna napetost polnilnika	V / Hz	230 / 50-60	230 / 50-60	230 / 50-60	230 / 50-60	230 / 50-60
Moč celotnega stroja (način eco/efficiency)	W	2800 (1680)	2800 (1680)	2800 (1680)	2800 (1680)	2800 (1680)
Teža (z akumulatorjem)	kg	475 (565)	475 (565)	475 (565)	475 (565)	475 (565)
Dimenzije brez nameščenih delov (D × Š × V)	mm	1860 × 910 × 1410	1860 × 910 × 1410	1860 × 910 × 1410	1860 × 910 × 1410	1860 × 1120 × 1410
<b>Oprema</b>						
Valjčna krtača		■	-	■	-	-
Kolutna krtača		-	■	-	■	■
Vgrajena naprava za pometanje		■	-	■	-	-
Pogon na vsa kolesa		-	-	-	-	-
Samodejno polnjenje		□	□	□	□	□
Fact		■	-	■	-	-
Stopnja eco/efficiency		■	■	■	■	■
Samodejno dviganje krtačne glave in sesalnega loka		■	■	■	■	■
Električno nastavljiva sila pritiska		■	■	■	■	■
Dolgoročna/kratkoročna zmogljivost vzpenjanja	%	10 / 15	10 / 15	10 / 15	10 / 15	10 / 15
KIK (Kärcherjev sistem Intelligent Key)		■	■	■	■	■
Velik barvni zaslon		■	■	■	■	■
Vgrajen polnilnik		□	□	□	□	□
<b>Različice opreme</b>						
Akumulator, brez vzdrževanja, 36 V/180 Ah/36 V/240 Ah		□	□	□	□	□
Na olje odporen raven sesalni lok (940 mm)		-	-	□	□	-
Na olje odporen upognjen sesalni lok (940 mm)		-	-	□	□	-
Na olje odporen raven sesalni lok (1060 mm)		□	□	-	-	-
Na olje odporen upognjen sesalni lok (1060 mm)		□	□	-	-	-
<b>Dodatna oprema</b>						
Stranska krtača		□	-	□	-	-
Sistem za doziranje čistila Dose		□	□	□	□	□
Stranski modul za drgnjenje		□	□	□	□	□
Rotacijska opozorilna luč/delovna osvetlitev		□	□	□	□	□
Samodejni/ročni sistem za izpiranje		□ / □	□ / □	□ / □	□ / □	□ / □
Kärcher Fleet		□	□	□	□	□
Zaščita pred trki		□	□	□	□	■
<b>Kataloška št.</b>		<b>1.246-200.2</b>	<b>1.246-200.2</b>	<b>1.246-200.2</b>	<b>1.246-200.2</b>	<b>1.246-200.2</b>

■ Vključeno v obseg dobave. □ Možnost izbire.

# KONFIGURIRAJTE NAPRAVO B 150 R PO SVOJIH ŽELJAH

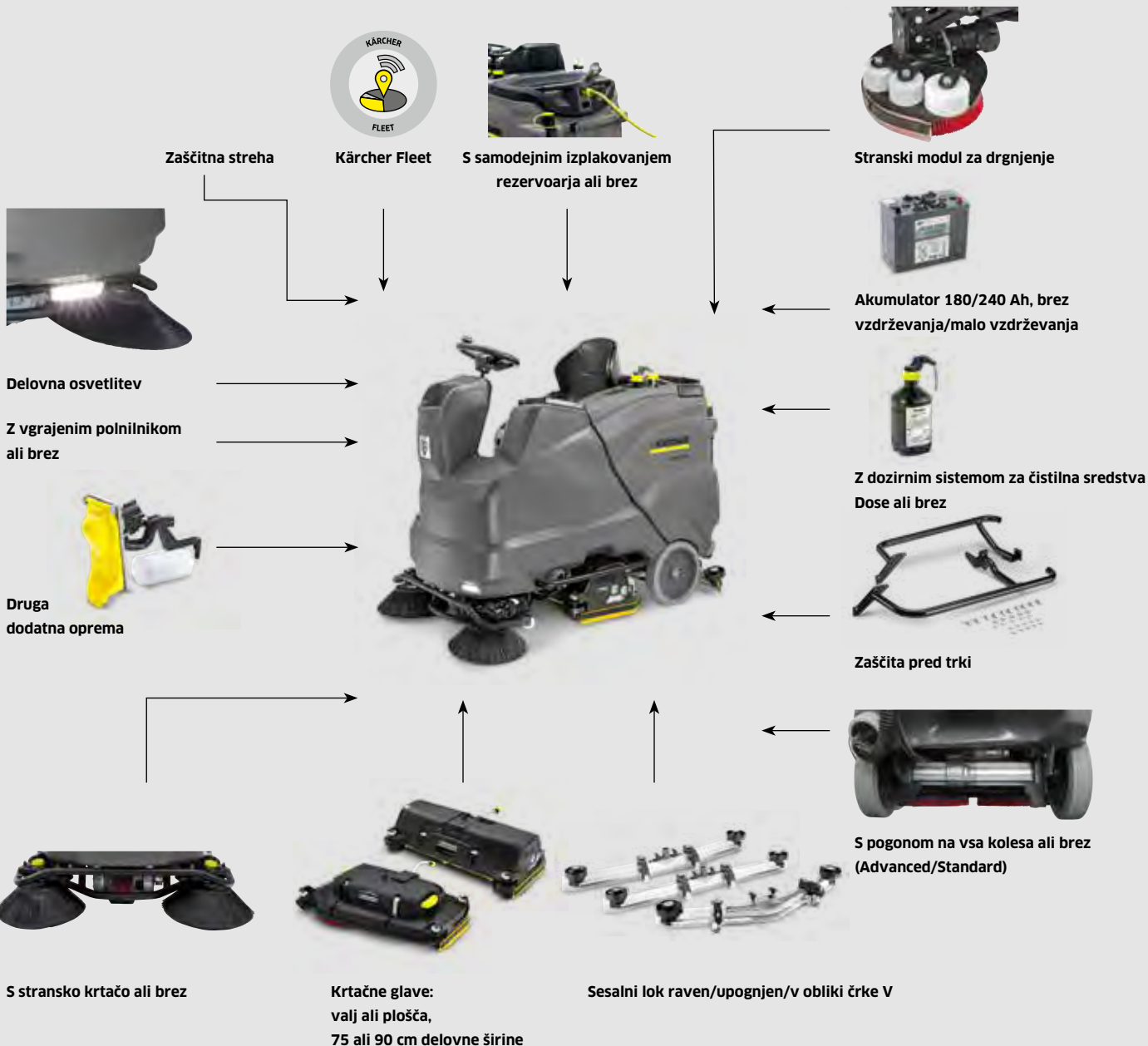

### Stranski modul za drgnjenje

Omogoča drgnjenje v neposredni bližini robov in kontur. V primeru stika z robom, se samodejno umakne v notranjost pod napravo.



### Samodejno polnjenje

S sistemom za samodejno polnjenje je mogoče rezervoar napolniti z zunanjo cevjo, in sicer s pomočjo običajne cevne spojke.



### Samodejno izpiranje rezervoarja

Pri samodejnem sistemu za izpiranje rezervoarja je treba prek cevne spojke priključiti cev za dovod sveže vode.

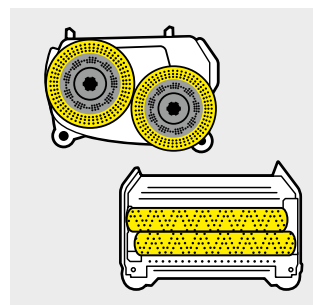

### Krtačne glave

Glede na način uporabe so na voljo različne delovne širine (od 75 do 90 cm). Sistem z valji ali ploščami.



# KONFIGURACIJA PO ŽELJAH UPORABNIKA

Na voljo sta dva različna osnovna modela: Standard in Advanced. Različica Advanced se od različice Standard najbolj razlikuje po tem, da ima pogon na vsa kolesa za boljši oprijem in več opreme, kot je na primer samodejno polnjenje. Priložene so tudi 4 krtačne glave v dveh delovnih širinah in v obliki plošče ter valja. Poleg tega se lahko odločite tudi za drugo dodatno opremo, kot so na primer različni akumulatorji in sesalni loki.

		B 150 R Adv		B 150 R	
+ krtačna glava		R 90 / D 90	R 75 / D 75	R 90 / D 90	R 75 / D 75
<b>Tehnični podatki</b>					
Delovna širina krtač	mm	900	750	900	750
Delovna širina pri sesanju	mm	1060	940	1060	940
Teoretična površinska zmogljivost	m <sup>2</sup> /h	9000	7500	5400	4500
Prostornina rezervoarja za čisto/umazano vodo	l	150 / 150	150 / 150	150 / 150	150 / 150
Hitrost vožnje in čiščenja	km/h	10	10	6	6
Sila pritiska krtač maks.	g/cm <sup>2</sup> kg	505 / 89 34 / 96	560 / 82 46 / 87	505 / 89 34 / 96	560 / 82 46 / 87
Število vrtljajev krtač	vrt/min	600-1300 / 180	600-1300 / 180	600-1300 / 180	600-1300 / 180
Zbiralnik za smeti	l	9 / -	7 / -	9 / -	7 / -
Maks. pretok vode	l/min	9	9	9	9
Napajalna napetost naprave	V	36	36	36	36
Napajalna napetost polnilnika	V / Hz	230 / 50-60	230 / 50-60	230 / 50-60	230 / 50-60
Moč celotnega stroja (način eco!efficiency)	W	3240 (1950)	3240 (1950)	2800 (1680)	2800 (1680)
Teža (z akumulatorjem)	kg	435-520	435-520	435-520	435-520
Dimenzije brez nameščenih delov (D × Š × V)	mm	1790 × 910 × 1410	1790 × 800 × 1410	1790 × 910 × 1410	1790 × 800 × 1410
<b>Oprema</b>					
Valjčna krtača		■ / -	■ / -	■ / -	■ / -
Kolutna krtača		- / ■	- / ■	- / ■	- / ■
Vgrajena naprava za pometanje		■ / -	■ / -	■ / -	■ / -
Pogon na vsa kolesa		■	■	-	-
Samodejno polnjenje		■	■	□	□
Stopnja eco!efficiency		■	■	■	■
Samodejno dviganje krtačne glave in sesalnega loka		■	■	■	■
Električno nastavljiva sila pritiska		■	■	■	■
Dolgoročna/kratkoročna zmogljivost vzpenjanja	%	15 / 18	15 / 18	10 / 15	10 / 15
KIK (Kärcherjev sistem Intelligent Key)		■	■	■	■
Velik barvni zaslon		■	■	■	■
Vgrajen polnilnik		□	□	□	□
<b>Različice opreme</b>					
Akumulator, brez vzdrževanja, 36 V/180 Ah/36 V/240 Ah		□	□	□	□
Na olje odporen raven sesalni lok (940 mm)		-	□	-	□
Na olje odporen upognjen sesalni lok (940 mm)		-	□	-	□
Na olje odporen raven sesalni lok (1060 mm)		□	-	□	-
Na olje odporen upognjen sesalni lok (1060 mm)		□	-	□	-
<b>Dodatna oprema</b>					
Stranska krtača		□ / -	□ / -	□ / -	□ / -
Stranski modul za drgnjenje		□	□	□	□
Sistem za doziranje čistila Dose		□	□	□	□
Rotacijska opozorilna luč/delovna osvetlitev		□	□	□	□
Samodejni/ročni sistem za izpiranje		□ / □	□ / □	□ / □	□ / □
Kärcher Fleet		□	□	□	□
Zaščita pred trki		□	□	□	□
Kataloška št.		1.246-020.2	1.246-020.2	1.246-020.2	1.246-020.2

■ Vključeno v obseg dobave. □ Možnost izbire.

## 150 DO 200-LITRSKI RAZRED

Brez  
krtačne glave  
in sesalnega  
loka



B 200 R Bp Pack Dose



B 150 R Bp Pack Dose

## Tehnični podatki

Delovna širina krtač	mm	750-1100	750-900
Delovna širina pri sesanju	mm	940-1200	940-1060
Teoretična površinska zmogljivost	m <sup>2</sup> /h	4500-6600	3200-9000
Prostornina rezervoarja za čisto/umazano vodo	l	200 / 200	150 / 150
Število vrtijajev	vrt/min	180-1300	180-1300

## Oprema

Akumulator	Mokre celice, malo vzdrževanja, 36 V/240 Ah	Mokre celice, malo vzdrževanja, 36 V/240 Ah
Samodejno polnjenje	Da	Da
Sistem za čiščenje rezervoarja	Da	Da
Sistem za doziranje čistila DOSE	Da	Ne
<b>Kataloška št.</b>	<b>0.300-377.0</b>	<b>0.300-376.0</b>
<b>Cena</b>	<b>19.995,50</b>	<b>18.879,00</b>

Nezavezujoča priporočena prodajna cena brez DDV.

## Dodatna oprema B 200 R in B 150 R

Ime izdelka	Kataloška št.	UT	Cena
Krtačna glava R 75	2.763-006.0	02	2.824,72
Krtačna glava D 75	2.763-005.0	02	3.156,73
Krtačna glava R 90 S	2.763-007.0	02	3.156,73
Krtačna glava D 90 S	2.763-008.0	02	3.562,52
Krtačna glava D 110 S (samo za B 200 R)	2.763-045.0	02	4.289,78
Na olje odporen raven sesalni lok, s podpornimi valji, 940 mm	4.777-402.0	02	421,60
Na olje odporen upognjen sesalni lok, s podpornimi valji, 940 mm	4.777-412.0	02	437,41
Na olje odporen raven sesalni lok, s podpornimi valji, 1060 mm	4.777-403.0	02	447,95
Na olje odporen upognjen sesalni lok s podpornimi valji, 1060 mm	4.777-413.0	02	474,30
Sesalni lok v obliki črke V, za R/D 75, 1100 mm	4.777-081.0	02	453,22
Sesalni lok v obliki črke V, za R/D 90, 1120 mm	4.777-078.0	02	516,46

Nezavezujoča priporočena prodajna cena brez DDV.





## 90-LITRSKI RAZRED



Brez  
krtačne glave  
in sesalnega  
loka

**B 90 R Adv Dose Bp Pack**  
**B 90 R Adv Dose Bp**

**B 90 R Adv Bp Pack**  
**B 90 R Adv Bp**

**B 90 R Classic Bp Pack**  
**B 90 R Classic Bp**

## Tehnični podatki

Delovna širina krtač	mm	550-750	550-750	550-750
Delovna širina pri sesanju	mm	850-940	850-940	850-940
Rezervoar za čisto/umazano vodo	l	90 / 90	90 / 90	90 / 90
Akumulator	V / Ah	24 / 170   24 / -	24 / 170   24 / -	24 / 170   24 / -
Polnilnik	V / Hz	230 / 50-60   -	230 / 50-60   -	230 / 50-60   -
Dimenzije (D × Š × V)	mm	1450 × 800 × 1200	1450 × 800 × 1200	1450 × 800 × 1200
Teža	kg	275   152	273   150	272   149

## Oprema

Vozni pogon	■	■	■
Samodejna zaustavitev vode	■	■	■
Prilagodljiva sila pritiska	■	■	-
Dose	■	-	-
FACT	■	■	-
Z akumulatorjem in polnilnikom	■   -	■   -	■   -
Kataloška št.	<b>1.161-311.0   1.161-310.0</b>	<b>1.161-309.0   1.161-308.0</b>	<b>1.161-307.0   1.161-306.0</b>
Cena	<b>11.012,75   8.272,25</b>	<b>10.627,05   7.906,85</b>	<b>9.794,75   7.155,75</b>

■ Vključeno v obseg dobave. Nezavezujoča priporočena prodajna cena brez DDV.

## Dodatna oprema B 90 R

Ime izdelka	Kataloška št.	UT	Cena
Krtačna glava R 55	2.763-002.0	02	<b>2.202,86</b>
Krtačna glava D 55	2.763-001.0	02	<b>2.519,06</b>
Krtačna glava R 65	2.763-004.0	02	<b>2.519,06</b>
Krtačna glava D 65	2.763-003.0	02	<b>2.835,26</b>
Krtačna glava R 75	2.763-006.0	02	<b>2.824,72</b>
Krtačna glava D 75	2.763-005.0	02	<b>3.156,73</b>
Krtačna glava S 65	2.763-030.0	02	<b>2.519,06</b>
Na olje odporen raven sesalni lok, s podpornimi valji, 850 mm	4.777-401.0	02	<b>405,79</b>
Na olje odporen upognjen sesalni lok, s podpornimi valji, 850 mm	4.777-411.0	02	<b>421,60</b>
Na olje odporen raven sesalni lok, s podpornimi valji, 940 mm	4.777-402.0	02	<b>421,60</b>
Na olje odporen upognjen sesalni lok, s podpornimi valji, 940 mm	4.777-412.0	02	<b>437,41</b>
Sesalni lok v obliki črke V, za R/D 55 + R/D 65, 900 mm	4.777-079.0	02	<b>400,52</b>
Sesalni lok v obliki črke V, za R/D 75, 1000 mm	4.777-080.0	02	<b>411,06</b>

Nezavezujoča priporočena prodajna cena brez DDV.

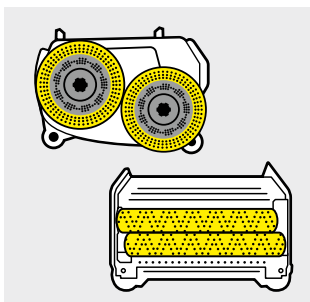

## Krtačne glave

Na voljo je več različnih vrst krtačnih glav: valjčne glave (R) in krtačne plošče (D) se najbolje izkažejo na gladkih površinah.



## Sesalni lok

Na voljo je več različnih širin sesalnih lokov, kar omogoča preprosto sesanje v zavojih: 850 mm za delovne širine do 55 cm, 940 mm za delovno širino 65 cm.



## Classic ali Advanced

Classic odlikuje enostavno upravljanje. Pri Advanced se lahko na meniju izberejo nastavitve, na primer hitrost krtač ali zmogljivost turbin (Dose samo v kombinaciji z Adv).



## Dodatna oprema

Dodatno je na voljo veliko dodatne opreme, kot na primer samodejno polnjenje, pnevmatike s posebej dobrim prijemom, utripajoča luč ali različne krtače in blazine.

## 70-LITRSKI RAZRED



BD 50/70 R Classic Bp Pack



BD 50/70 R Classic Bp

## Tehnični podatki

Delovna širina krtač	mm	510	510
Delovna širina pri sesanju	mm	850	850
Rezervoar za čisto/umazano vodo	l	70 / 75	70 / 75
Akumulator	V / Ah	24 / 105	- / -
Polnilnik	V / Hz	95-253 / 50-60	-
Dimenzije (D × Š × V)	mm	1310 × 590 × 1060	1310 × 590 × 1060
Teža	kg	194	116

## Oprema

Vozni pogon	■	■
Kolutna krtača	■	■
Samodejna zaustavitev vode	■	■
Prilagodljiva sila pritiska	-	-
Akumulator in polnilnik	■	-
Kataloška št.	<b>1.161-071.0</b>	<b>1.161-070.0</b>
Cena	<b>8.515,85</b>	<b>6.587,35</b>

■ Vključeno v obseg dobave. Nezavezujoča priporočena prodajna cena brez DDV.

## Dodatna oprema

Ime izdelka	Kataloška št.	Opis	UT	Cena
Postaja za doziranje čistila DS 3	2.641-811.0	Možnost priključitve neposredno na vodno pipo, voda in čistilno sredstvo se v prednastavljenem razmerju napolnita v posodo za svežo vodo. Tudi v kombinaciji s sistemom za polnjenje ABS. Ni primerno za različice Dose.	02	<b>864,28</b>
Komplet za nadgradnjo, omelo za predhodno pometanje 60 cm	4.039-270.0	Omelo za predhodno pometanje lahko pomete grobo umazanijo in prepreči, da pride groba umazanija v krtačno glavo in sesalni lok.	02	<b>274,04</b>
Komplet za nadgradnjo, držalo vrečk za smeti	4.039-269.0	Uporabna dodatna oprema, ki vam prihrani čas: Držalo za priročno pritrditev vrečke za smeti neposredno na stroj.	02	<b>226,61</b>
Komplet držala za omelo Home-Base	4.039-271.0	Držalo za omelo omogoča prevažanje omela na stroju. Enostavna pritrditev, priročna uporaba.	02	<b>104,35</b>
Raven sesalni lok	4.777-401.0	Raven, s podpornimi valji. Sesalni lok iz prosojnega poliuretana, odpornega na olje.	02	<b>405,79</b>
Upognjen sesalni lok	4.777-411.0	Upognjen, s podpornimi valji. Sesalni lok iz prosojnega poliuretana, odpornega na olje.	02	<b>421,60</b>
Komplet Home-Base „Box“	4.035-406.0	Varno shranjevanje krp, plastenk s čistilnimi sredstvi ipd. med čiščenjem.	02	<b>60,08</b>
Rotacijska opozorilna luč	4.039-267.0	Neslepeča rotacijska opozorilna luč poveča varnost pri delu v temnih objektih.	02	<b>447,95</b>
Akumulator	4.035-182.0	Za naprave s 36 V so potrebni trije kosi.	02	<b>848,47</b>
Polnilnik	6.654-329.0	Polnilnik v pripravljenosti za 24-V baterije, ki ne potrebujejo vzdrževanja, od 70 do 105 Ah s kataloško št. 6.654-093.0, 6.654-141.0 in 4.035-449.0.	02	<b>368,90</b>

Nezavezujoča priporočena prodajna cena brez DDV.

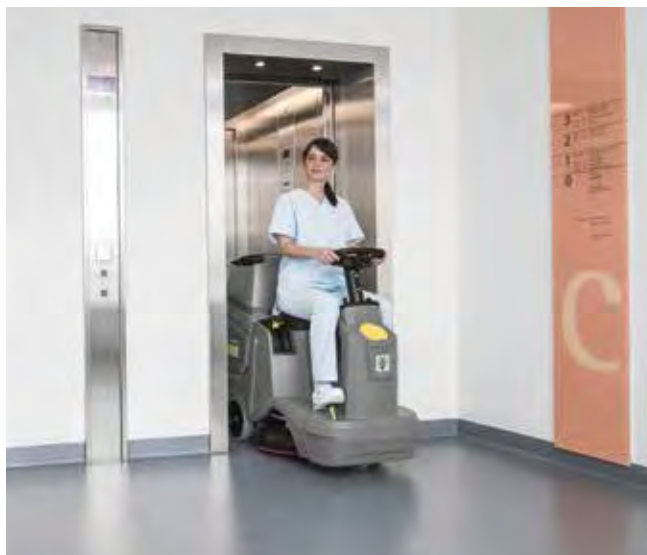

# KONFIGURIRAJTE NAPRAVO B 95 RS PO SVOJIH ŽELJAH

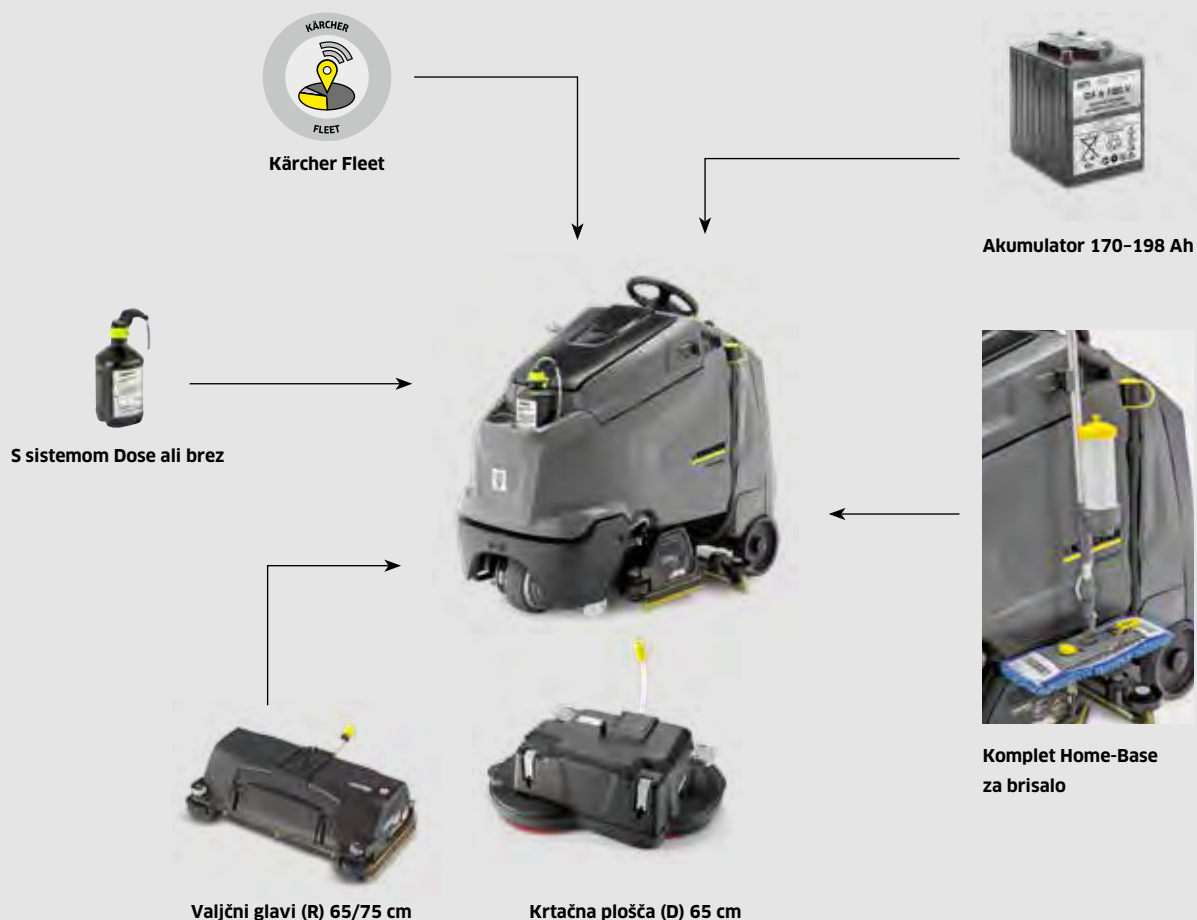

### Zaščita turbine

V pokrov rezervoarja za umazano vodo je za zaščito turbine vgrajen preprosto dostopen fin filter. Filter podaljšuje življenjsko dobo naprave.



### Komplet Home-Base

S Kärcherjevim kompletom Home-Base je prevažanje pripomočkov mogoče tudi na tako kompaktni napravi, kot je B 95 RS. Brez težav omogoča prevažanje plastenk, vrečk, krp in celo brisalo.



### Okretnost

Naprava je zaradi optimalnega položaja uporabnika in kljub 95-litrskemu rezervoarju zelo kratka – in tako izjemno okretna. Učinkovito čiščenje površin tudi v predelih, kjer je potrebna veliko vijuganja.



### Ploščna ali valjni tehnologija

B 95 RS je na voljo s ploščno tehnologijo (za gladke površine) ali z valji (za strukturirane površine in trdovratno umazanje). Valjne glave so dodatno opremljene s funkcijo pometanja in so na voljo v dveh delovnih širinah.



		B 95 RS		
+ krtačna glava		R 75	R 65	D 65 R
<b>Tehnični podatki</b>				
Delovna širina krtač	mm	750	650	650
Delovna širina pri sesanju	mm	940	940	940
Teoretična površinska zmogljivost	m <sup>2</sup> /h	4500	3900	3900
Prostornina rezervoarja za čisto/umazano vodo	l	95 / 95	95 / 95	95 / 95
Maks. pretok vode	l/min	3,5	3,5	3,5
Maks. število vrtljajev	vrst/min	600-1300	600-1300	180
Moč celotnega stroja	W	1800	1800	1800
Moč pogonskega motorja	W	600	600	600
Teža (brez akumulatorja)	kg	207	206	210
Teža (z akumulatorjem)	kg	331	330	334
Dimenzije (D × Š × V)	mm	1425 × 771 × 1270	1425 × 765 × 1270	1425 × 765 × 1270
Doziranje čistil*	%	0-3	0-3	0-3
Sila pritiska krtač maks.	g/cm <sup>2</sup>	193	215	24
Napajalna napetost naprave	V	24	24	24
Napajalna napetost polnilnika	V / Hz	230 / 50-60	230 / 50-60	230 / 50-60
<b>Oprema</b>				
Valjčna krtača		■	■	-
Kolutna krtača		-	-	■
KIK (Kärcherjev sistem Intelligent Key)		■	■	■
Displej		■	■	■
Stopnja ecoefficiency		■	■	■
Akumulatorski pogon		■	■	■
FACT		■	■	-
Polnilnik na napravi		■	■	■
Samodejen dvig krtačne glave		■	■	■
Samodejen dvig sesalnega loka		■	■	■
Elektronsko nastavljen pritisk		■	■	■
Sistem Auto-Fill (polnjenje s svežo vodo)		■	■	■
Izpiranje rezervoarja		■	■	■
<b>Različice opreme</b>				
Akumulator 4 × 6 V/180 Ah, brez vzdrževanja		□	□	□
4 × 6 V/170 Ah, brez vzdrževanja		□	□	□
4 × 6 V/180 Ah, malo vzdrževanja		□	□	□
2 × 12 V/198 Ah, brez vzdrževanja		□	□	□
<b>Dodatna oprema</b>				
Sistem za doziranje čistila Dose		□	□	□
Komplet Home-Base za brisalo		□	□	□
Kärcher Fleet		□	□	□
<b>Kataloška št.</b>		<b>1.006-200.2</b>	<b>1.006-200.2</b>	<b>1.006-200.2</b>

\* Dodatna oprema ■ Vključeno v obseg dobave. □ Mogoča izbira.

## 40-LITRSKI RAZRED



### Zmogljivo čiščenje v kompaktni obliki

Polirno-sesalni stroj s stoječim upravljanjem 40-litrskega razreda. Močna in kompaktna naprava BR 55/40 RS, ki jo je mogoče dobro usmerjati, je kot model z valji s 55 centimetri delovne širine idealna za majhne do srednje površine.

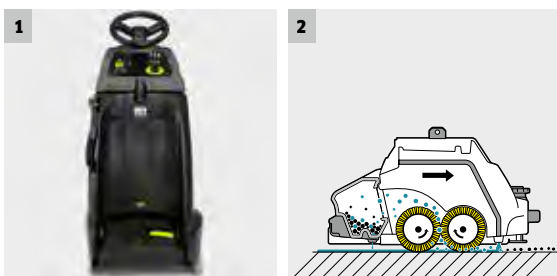
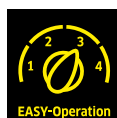

#### 1 Kompaktne dimenzije

- Vidno polje se začne že 30 cm pred sprednjim koncem vozila. Za daljnovidno čiščenje.
- Kompaktne mere omogočajo vožnjo skozi ozke prehode, enostavno skladiščenje in transport.

#### 2 S funkcijo pometanja

- Grobo umazanijo pometeta dva valja, ki se vrtita v nasprotnih smereh, in jo odnese v zbiralnik za smeti.
- Dva valja najprej pometeta grobo umazanijo, da ta ne ovira sesanja.

### BR 55/40 RS Bp Pack

- Z dvema valjčnima krtačama
- S pometalno enoto
- Z akumulatorjem in polnilnikom

#### Tehnični podatki

Delovna širina krtač	mm	550
Delovna širina pri sesanju	mm	716
Rezervoar za čisto/umazano vodo	l	40 / 40
Teoretična površinska zmogljivost	m <sup>2</sup> /h	2350
Število vrtljajev krtač	vrt/min	1200
Sila pritiska krtač	g/cm <sup>2</sup>	300-315
Teža	kg	216
Dimenzije (D × Š × V)	mm	1130 × 705 × 1543
Napetost akumulatorja	V / Ah	36 / 76
Napetost polnilnika	V / Hz	230 / 50-60

#### Oprema

Funkcija pometanja	■
Vozni pogon	■
Z akum. in vgrajenim polnilnikom	■
Sistem dveh rezervoarjev	■
Upognjen sesalni lok	■
Kataloška št.	1.533-173.0
Cena	11.357,85

■ Vključeno v obseg dobave. Nezavezujoča priporočena prodajna cena brez DDV.



## 40-LITRSKI RAZRED



### Majhen in okreten, a močen

Močen, kompakten in okreten: Polirno-sesalni stroj s stoječim upravljanjem BD 50/40 RS je kot ploščati model z 51 centimetri delovne širine idealen za učinkovito in okolju prijazno čiščenje majhnih do srednjih površin.

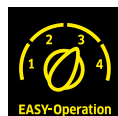

#### 1 Preprosta uporaba

- Enostavno in pregledno rokovanje ter nezahtevno usposabljanje.
- Stopnja ecoefficiency prihrani čas, energijo, vodo in čistilna sredstva.

#### 2 Delovna širina po želji

- Stroj se enostavno priključi na vodovodno omrežje. Ko je stroj popolnoma napolnjen, se dovod vode samodejno izklopi.
- S tem prihranite čas, saj lahko vmes opravite druge stvari.

### BD 50/40 RS Bp Pack

- S kolutno krtačo
- Novo vrtenje sesalnega loka
- Z akumulatorjem in polnilnikom

#### Tehnični podatki

Delovna širina krtač	mm	510
Delovna širina pri sesanju	mm	691
Rezervoar za čisto/umazano vodo	l	40 / 40
Teoretična površinska zmogljivost	m <sup>2</sup> /h	2805
Število vrtljajev krtač	vrt/min	180
Sila pritiska krtač	g/cm <sup>2</sup>	20
Teža	kg	200
Dimenzije (D × Š × V)	mm	1118 x 691 x 1316
Napetost akumulatorja	V / Ah	36 / 76
Napetost polnilnika	V / Hz	230 / 50-60

#### Oprema

Funkcija pometanja	-
Vozni pogon	■
Z akumulatorjem in polnilnikom	■
Sistem dveh rezervoarjev	■
Upognjn sesalni lok	■
Kataloška št.	1.533-171.0
Cena	10.302,25

■ Vključeno v obseg dobave. Nezavezujoča priporočena prodajna cena brez DDV.

# MOŽNOSTI KONFIGURIRANJA

POLIRNI/POLIRNO-  
SESALNI STROJI

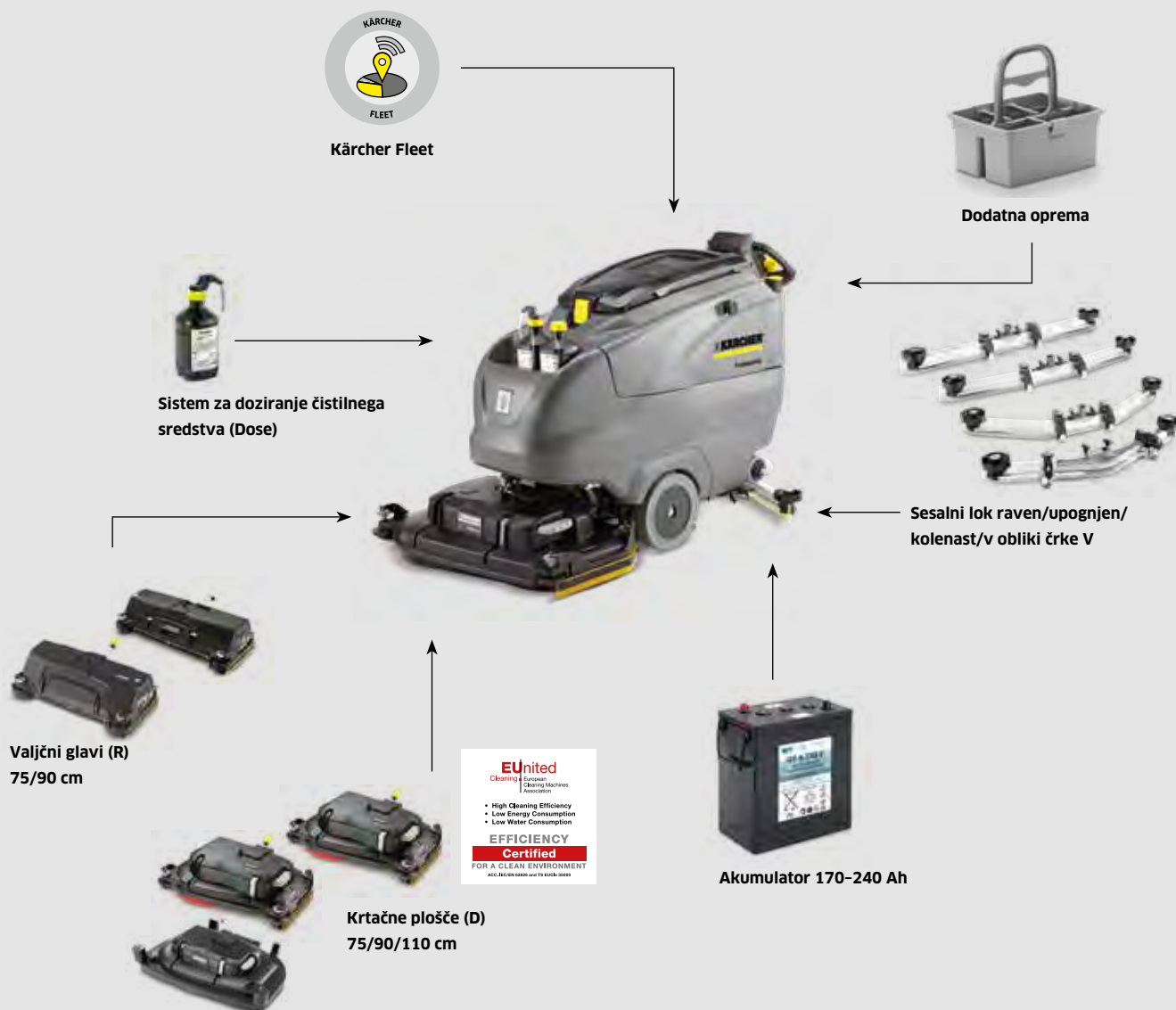

## Inovativen sistem za izpiranje rezervoarja

Vedno zraven: za hitro, preprosto in temeljito čiščenje rezervoarja za umazano vodo.



## Varno in udobno

Posebno velika glavna kolesa posebno ublažijo zdrs in bolje izravnajo neravnine.



## Vedno na tekočem

Zaslon vas obvesti o morebitnem potrebnem vzdrževanju, npr. o pregledu krtač ali sesalnih odprtin.



## Zanesljiva zaščita

Vgrajeni filter učinkovito ščiti črpalko za svežo vodo in sesalno turbino pred delci umazanije.



**B 120 W**

+ krtačna glava		D 110	R 90	D 90	R 75	D 75
<b>Tehnični podatki</b>						
Delovna širina krtač	mm	1100	900	900	750	750
Delovna širina pri sesanju	mm	1160	1060 / 1160	1060 / 1160	940	940
Teoretična površinska zmogljivost	m <sup>2</sup> /h	6600	5400	5400	4500	4500
Prostornina rezervoarja za čisto/umazano vodo l		120 / 120	120 / 120	120 / 120	120 / 120	120 / 120
Sila pritiska krtač maks.	g/cm <sup>2</sup> / kg	18 / 77	425 / 57,5	25 / 54,5	459 / 46,8	40 / 51
Maks. število vrtljajev	vr/min	180	600-1300	180	600-1300	180
Maks. pretok vode	l/min	10	10	10	10	10
Odmerjanje čistilnega sredstva*	%	0-3	0-3	0-3	0-3	0-3
Napajalna napetost naprave	V	36	36	36	36	36
Napajalna napetost polnilnika	V / Hz	220-240 / 50-60	220-240 / 50-60	220-240 / 50-60	220-240 / 50-60	220-240 / 50-60
Moč celotnega stroja	W	2200	2200	2200	2200	2200
Teža s 170/180 wf/180 wa/ 180 Ah v koritu/240 Ah	kg	376 / 365 / 359 / 432 / 465	356 / 350 / 412 / 338 / 454	362 / 356 / 418 / 344 / 454	349 / 343 / 405 / 331 / 415	358 / 352 / 414 / 340 / 445
Dimenzije (D × Š × V)	mm	1900 × 1100 × 1153	1653 × 910 × 1153	1782 × 977 × 1153	1653 × 810 × 1153	1722 × 809 × 1153
<b>Oprema</b>						
Valjčna krtača		-	■	-	■	-
Kolutna krtača		■	-	■	-	■
KIK (Kärcherjev sistem Intelligent Key)		■	■	■	■	■
Certifikat za čiščenje EUHITED		-	-	■	-	■
Stopnja ecoefficiency		■	■	■	■	■
Akumulatorski pogon		■	■	■	■	■
Fact		-	■	-	■	-
Vozni pogon		■	■	■	■	■
Polnilnik na napravi		■	■	■	■	■
Nastavljiva zavora		■	■	■	■	■
Samodejen dvig krtačne glave		■	■	■	■	■
Samodejen dvig sesalnega loka		■	■	■	■	■
Elektronsko nastavljen pritisk		■	■	■	■	■
Sistem Auto-Fill (polnjenje s svežo vodo)		■	■	■	■	■
Izpiranje rezervoarja		■	■	■	■	■
<b>Različice opreme</b>						
Akumulator brez vzdrževanja (6 × 6 V), 170 Ah/180 Ah/240 Ah		□	□	□	□	□
Akumulator z malo vzdrževanja 180 Ah (6 × 6 V ali 1 × 36 V)		□	□	□	□	□
Akumulator 1 × 36 V/180 Ah, z malo vzdrževanja, korito		□	□	□	□	□
Sesalni lok, raven, 940 mm/1060 mm/1180 mm		- / - / □	- / □ / □	- / □ / □	□ / - / -	□ / - / -
Sesalni lok, upognjen, 940 mm/1060 mm/1160 mm		- / - / □	- / □ / □	- / □ / □	□ / □ / -	□ / □ / -
Sesalni lok, kolenast, 1160 mm		□	□	□	-	-
Sesalni lok v obliki črke V, 1100 mm/1200 mm		- / □	- / □	- / □	□ / □	□ / □
<b>Dodatna oprema</b>						
Sistem za doziranje čistila Dose		□	□	□	□	□
Home-Base-Kit „Mopp“ / Home-Base-Kit „Box“		□	□	□	□	□
Pralno sesanje		□	□	□	□	□
Kärcher Fleet		□	□	□	□	□
<b>Katalogska št.</b>		<b>1.005-100.2</b>	<b>1.005-100.2</b>	<b>1.005-100.2</b>	<b>1.005-100.2</b>	<b>1.005-100.2</b>

\* Dodatna oprema. ■ Vključeno v obseg dobave. □ Možna izbira.

# KONFIGURIRAJTE NAPRAVO B 80 W PO SVOJIH ŽELJAH

POLIRNI/POLIRNO-SESALNI STROJI

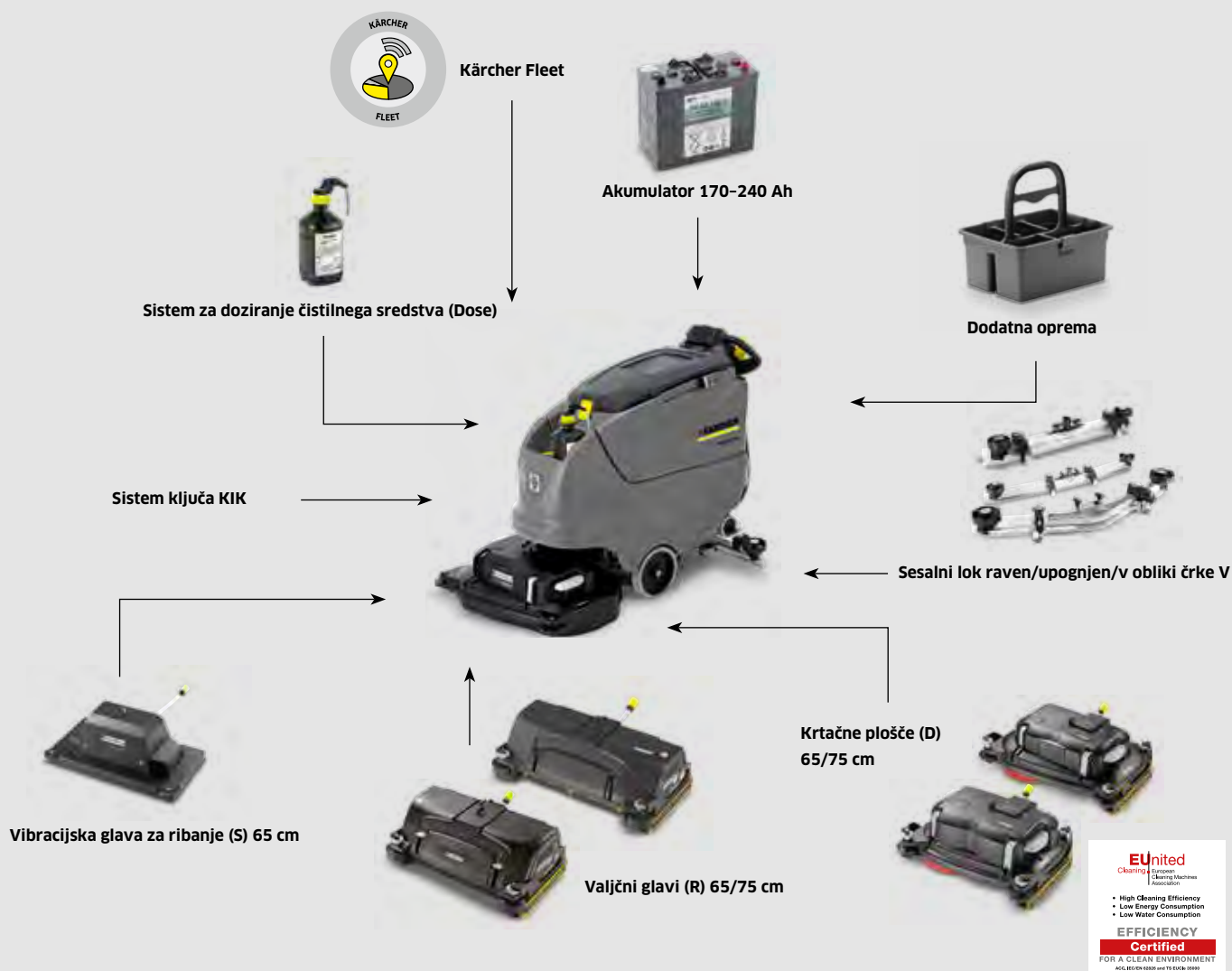

## Premišljeno barvno označevanje

Za enostavno upravljanje, kratek čas uvajanja in redke primere nepravilnega upravljanja so upravljalni elementi označeni z rumeno, vzdrževalni pa s sivo.



## Sesalni lok

Ustrezen sesalni lok za vsako podlago: Ravna izvedba je še posebej primerna za gladka tla brez fug, upognjena različica in različica v obliki črke V pa sta primerni za strukturirana tla ali tla z veliko fugami.

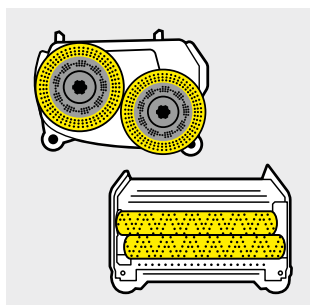

## Krtačne glave

Valjni glave (R) so še posebej primerne za strukturirana tla, globoke fuge in za odstranjevanje trdovratne umazanije. Krtačne plošče (D) pa se najbolje izkažejo na gladkih površinah.



## Dodatna oprema

Za še večjo učinkovitost naprav je na voljo dodatna oprema, kot sta sistem za doziranje čistilnega sredstva (Dose) ali sistem Home-Base („Mopp“ ali „Box“).

## TEHNIČNI PODATKI IN OPREMA

	B 80 W Bp				
Serijska oprema	R 75	D 75	R 65	D 65	S 65
Valjčna krtača	■	-	■	-	-
Kolutna krtača	-	■	-	■	-
KIK (Kärcherjev sistem Intelligent Key)	■	■	■	■	■
Velik barvni zaslon	■	■	■	■	■
Stopnja ecoefficiency	■	■	■	■	■
Akumulatorski pogon	■	■	■	■	■
FACT	■	-	■	-	-
Vozni pogon	■	■	■	■	■
Vgrajen polnilnik (100-240 V)	■	■	■	■	■
Nastavljiva zavora	■	■	■	■	■
Samodejen dvig krtačne glave	■	■	■	■	■
Samodejen dvig sesalnega loka	■	■	■	■	■
Električno nastavljiva sila pritiska	■	■	■	■	■
Sistem za preprosto polnjenje s čisto vodo	■	■	■	■	■
Izpiranje rezervoarja	■	■	■	■	■
Funkcija pometanja	■	-	■	-	-
<b>Dodatna oprema</b>					
Sistem za doziranje čistila Dose	□	□	□	□	□
Komplet Home-Base za brisalo	□	□	□	□	□
Komplet Home-Base „Box“	□	□	□	□	□
Kärcher Fleet	□	□	□	□	□
<b>Kataloška št.</b>	<b>1.259-010.2</b>	<b>1.259-010.2</b>	<b>1.259-010.2</b>	<b>1.259-010.2</b>	<b>1.259-010.2</b>

■ Vključeno v obseg dobave. □ Možnost izbire.

	B 80 W Bp				
+ krtačna glava	R 75	D 75	R 65	D 65	S 65
Delovna širina krtač mm	750	750	650	650	650
Delovna širina pri sesanju mm	940	940	850	850	850
Teoretična površinska zmogljivost m <sup>2</sup> /h	4500	4500	3900	3900	3900
Prostornina rezervoarja za čisto/umazano vodo l	80 / 80	80 / 80	80 / 80	80 / 80	80 / 80
Maks. pretok vode l/min	7	7	7	7	7
Maks. število vrtljajev vrt/min	600-1300	180	600-1300	180	2000
Teža (brez akumulatorja) kg	129	133	128	131	133
Teža s 170/180/240 Ah kg	262 / 257 / 311	261 / 256 / 310	261 / 256 / 310	264 / 259 / 313	261 / 256 / 310
Dimenzije (D × Š × V) mm	1550 × 809 × 1154	1617 × 810 × 1154	1550 × 748 × 1154	1577 × 746 × 1154	1497 × 700 × 1154
Doziranje čistil* %	0-3	0-3	0-3	0-3	0-3
Sila pritiska krtač (maks.) g/cm <sup>2</sup>	374	28	430	32	23
Napajalna napetost naprave V	24	24	24	24	24
Napajalna napetost polnilnika V / Hz	100-240 / 50-60	100-240 / 50-60	100-240 / 50-60	100-240 / 50-60	100-240 / 50-60
<b>Različice opreme</b>					
Akumulator, gel, brez vzdrževanja (170, 180 ali 240 Ah)	□	□	□	□	□
Akumulator, gel, malo vzdrževanja (180 Ah)	□	□	□	□	□
Na olje odporen raven sesalni lok (850 mm), s podpornimi valji	□	□	□	□	□
Na olje odporen upognjen sesalni lok (850 mm), s podpornimi valji	□	□	□	□	□
Na olje odporen raven sesalni lok (940 mm), s podpornimi valji	□	□	□	□	□
Na olje odporen upognjen sesalni lok (940 mm), s podpornimi valji	□	□	□	□	□
<b>Kataloška št.</b>	<b>1.259-010.2</b>	<b>1.259-010.2</b>	<b>1.259-010.2</b>	<b>1.259-010.2</b>	<b>1.259-010.2</b>

\* Dodatna oprema. □ Možna izbira.

# KONFIGURIRAJTE NAPRAVO B 60 W PO SVOJIH ŽELJAH



POLIRNI/POLIRNO-SESALNI STROJI



## Električni ali akumulatorski pogon

Naprava B 60 W je na voljo tako v kabelski različici kot tudi z akumulatorjem. Pri modelu z električnim kablom in različici B 60 C imajo krtače lasten pogon.



## Druga dodatna oprema

Kärcherjevi kompleti Home-Base olajšajo prevažanje dodatnih pripomočkov.

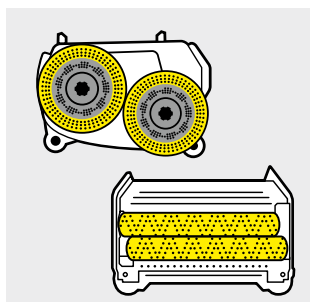

## Krtačne glave

Na voljo je več različnih vrst krtačnih glav. Valjčne glave (R), krtačne plošče (D) in vibracijske glave za ribanje (S).



## Sesalni lok

Na voljo je več različnih širin sesalnih lokov, kar omogoča preprosto sesanje okrog ovinkov: 850 mm za delovne širine do 55 cm, 900 in 940 mm za delovno širino 65 cm.

# KONFIGURACIJA PO ŽELJAH UPORABNIKA

Na voljo sta dva različna osnovna modela: B 60 W Ep za delovanje z električnim kablom in B 60 W Bp za delovanje z akumulatorjem. Poleg tega so na voljo tudi 4 čistilne glave v ploščni ali valjni izvedbi ter v različnih delovnih širinah. Prav tako lahko izbirate med 2 različnima vrstama akumulatorjev in 4 vrstami sesalnih lokov. Piko na i predstavlja privlačna dodatna oprema, kot so na primer Kärcherjev sistem za izpiranje rezervoarja, samodejno doziranje čistilnega sredstva Dose ali priročni kompleti Home-Base.

		B 60 W Ep / B 60 C Bp Classic		B 60 W Bp	
+ krtačna glava		R 55	D 51	R 65	D 65
Delovna širina krtač	mm	550	510	650	650
Delovna širina pri sesanju	mm	850	850	940	940
Teoretična površinska zmogljivost	m <sup>2</sup> /h	2475	2295	3900	3900
Prostornina rezervoarja za čisto/umazano vodo	l	60	60	60	60
Maks. pretok vode	l/min	3,6	3,6	3,6	3,6
Maks. število vrtljajev	vrt/min	1100	180	600-1300	180
Moč celotnega stroja	W	1450	1450	2100	2100
Moč pogonskega motorja	W	-	-	300	300
Teža (brez akumulatorja)	kg	88,5	88,5	109	109
Teža s 105/170/180 Ah	kg	- / 185 / 232	- / 185 / 232	185 / 232 / 231	185 / 232 / 231
Dimenzije (D × Š × V)	mm	1381 × 649 × 1147	1500 × 638 × 1147	1520 × 748 × 1147	1520 × 746 × 1147
Doziranje čistil*	%	-	-	0-3	0-3
Sila pritiska	g/cm <sup>2</sup>	170	20	265	26
Napajalna napetost naprave	V/Hz / V/Ah	230/50 / 24/- / 24/-	230/50 / 24/- / 24/-	24/-	24/-
<b>Serijska oprema</b>					
Valjčna krtača		■	-	■	-
Kolutna krtača		-	■	-	■
KIK (Kärcherjev sistem Intelligent Key)		-	-	■	■
Displej		-	-	■	■
Stopnja ecoefficiency		-	-	■	■
Omrežno delovanje		■ / - / -	■ / - / -	-	-
Akumulatorski pogon		- / ■ / ■	- / ■ / ■	■	■
FACT		-	-	■	-
Vozni pogon		- / - / ■	- / - / ■	■	■
Vgrajen polnilnik (100-240 V/50-60 Hz)		-	-	■	■
Nastavljiva sila pritiska		■ / - / -	■ / - / -	■	■
<b>Različice opreme</b>					
Akumulator, gel, brez vzdrževanja (105, 170 ali 180 Ah)		-	-	□	□
Akumulator, gel, malo vzdrževanja (180 Ah)		-	-	□	□
Na olje odporen raven sesalni lok (850 mm), s podpornimi valji		□	□	□	□
Na olje odporen upognjen sesalni lok (850 mm), s podpornimi valji		□	□	□	□
Na olje odporen upognjen sesalni lok (940 mm), s podpornimi valji		□	□	□	□
Na olje odporen upognjen sesalni lok (940 mm), s podpornimi valji		□	□	□	□
<b>Dodatna oprema</b>					
Sistem za doziranje čistila Dose		-	-	□	□
Komplet Home-Base za brisalo		□	□	□	□
Komplet Home-Base „Box“		□	□	□	□
Sistem za preprosto polnjenje s čisto vodo		□	□	□	□
Sistem za izpiranje rezervoarja		□	□	□	□
Kärcher Fleet		-	-	□	□
Kataloška št.		1.384-020.2	1.384-020.2	1.384-020.2	1.384-020.2

\* Dodatna oprema ■ Vključeno v obseg dobave. □ Mogoča izbira.

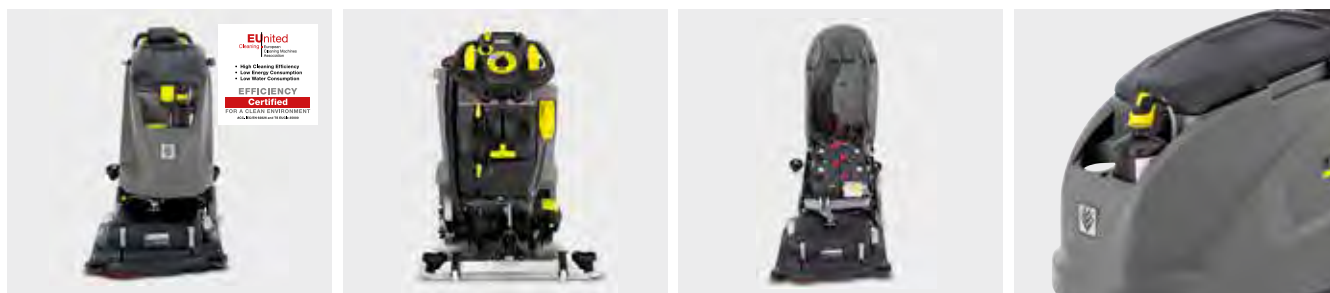

		B 60 W Bp		
+ krtačna glava		R 55	D 55	S 65
Delovna širina krtač	mm	550	550	650
Delovna širina pri sesanju	mm	850	850	850
Teoretična površinska zmogljivost	m <sup>2</sup> /h	3300	3300	3900
Prostornina rezervoarja za čisto/umazano vodo	l	60	60	60
Maks. pretok vode	l/min	3,6	3,6	3,6
Maks. število vrtljajev	vrt/min	600-1300	180	2000
Moč celotnega stroja	W	2100	2100	900
Moč pogonskega motorja	W	300	300	300
Teža (brez akumulatorja)	kg	109	109	115
Teža s 105/170/180 Ah	kg	185 / 232 / 231	185 / 232 / 231	191 / 248 / 243
Dimenzije (D × Š × V)	mm	1490 × 672 × 1147	1480 × 666 × 1147	1436 × 700 × 1147
Doziranje čistil*	%	0-3	0-3	0-3
Sila pritiska	g/cm <sup>2</sup>	315	35	18
Napajalna napetost naprave	V/Hz / V/Ah	24/-	24/-	24/-
<b>Serijska oprema</b>				
Valjčna krtača		■	-	-
Kolutna krtača		-	■	-
KIK (Kärcherjev sistem Intelligent Key)		■	■	■
Displej		■	■	■
Stopnja ecoefficiency		■	■	■
Omrežno delovanje		-	-	-
Akumulatorski pogon		■	■	■
FACT		■	-	-
Vozni pogon		■	■	■
Vgrajen polnilnik (100-240 V/50-60 Hz)		■	■	■
Nastavljiva sila pritiska		■	■	■
<b>Različice opreme</b>				
Akumulator, gel, brez vzdrževanja (105, 170 ali 180 Ah)		<input type="checkbox"/>	<input type="checkbox"/>	<input type="checkbox"/>
Akumulator, gel, malo vzdrževanja (180 Ah)		<input type="checkbox"/>	<input type="checkbox"/>	<input type="checkbox"/>
Na olje odporen raven sesalni lok (850 mm), s podpornimi valji		<input type="checkbox"/>	<input type="checkbox"/>	<input type="checkbox"/>
Na olje odporen upognjen sesalni lok (850 mm), s podpornimi valji		<input type="checkbox"/>	<input type="checkbox"/>	<input type="checkbox"/>
Na olje odporen upognjen sesalni lok (940 mm), s podpornimi valji		<input type="checkbox"/>	<input type="checkbox"/>	<input type="checkbox"/>
Na olje odporen upognjen sesalni lok (940 mm), s podpornimi valji		<input type="checkbox"/>	<input type="checkbox"/>	<input type="checkbox"/>
<b>Dodatna oprema</b>				
Sistem za doziranje čistila Dose		<input type="checkbox"/>	<input type="checkbox"/>	<input type="checkbox"/>
Komplet Home-Base za brisalo		<input type="checkbox"/>	<input type="checkbox"/>	<input type="checkbox"/>
Komplet Home-Base „Box“		<input type="checkbox"/>	<input type="checkbox"/>	<input type="checkbox"/>
Sistem za preprosto polnjenje s čisto vodo		<input type="checkbox"/>	<input type="checkbox"/>	<input type="checkbox"/>
Sistem za izpiranje rezervoarja		<input type="checkbox"/>	<input type="checkbox"/>	<input type="checkbox"/>
Kärcher Fleet		<input type="checkbox"/>	<input type="checkbox"/>	<input type="checkbox"/>
Kataloška št.		1.384-020.2	1.384-020.2	1.384-020.2

■ Vključeno v obseg dobave. □ Možnost izbire.



# 60-LITRSKI RAZRED

Brez  
krtačne glave  
in sesalnega  
loka



**B 60 W Bp Pack Dose**

## Tehnični podatki

Delovna širina krtač	mm	550-650
Delovna širina pri sesanju	mm	850-940
Teoretična površinska zmogljivost	m <sup>2</sup> /h	2040-2600
Prostornina rezervoarja za čisto/umazano vodo	l	60 / 60
Število vrtljajev	vrt/min	180-2000

## Oprema

Vozni pogon	z
Akumulator	Gel, brez vzdrževanja 170 Ah
Samodejno polnjenje	Da
Sistem za čiščenje rezervoarja	Da
Sistem za doziranje čistila DOSE	Da
<b>Kataloška št.</b>	<b>0.300-031.0</b>
<b>Cena</b>	<b>7.764,75</b>

Nezavezujoča priporočena prodajna cena brez DDV.

## Dodatna oprema B 60

Ime izdelka	Kataloška št.	UT	Cena
Krtačna glava R 55	2.763-002.0	02	<b>2.202,86</b>
Krtačna glava D 55	2.763-001.0	02	<b>2.519,06</b>
Krtačna glava R 65	2.763-004.0	02	<b>2.519,06</b>
Krtačna glava D 65	2.763-003.0	02	<b>2.835,26</b>
Krtačna glava D 65 R	2.763-039.0	02	<b>3.104,03</b>
Krtačna glava S 65	2.763-030.0	02	<b>2.519,06</b>
Komplet za povezovanje S 65 (za montažo S 65 na B 60 R)	4.036-063.0	02	<b>231,88</b>
Na olje odporen raven sesalni lok, s podpornimi valji, 850 mm	4.777-401.0	02	<b>405,79</b>
Na olje odporen upognjen sesalni lok, s podpornimi valji, 850 mm	4.777-411.0	02	<b>421,60</b>
Na olje odporen raven sesalni lok, s podpornimi valji, 940 mm	4.777-402.0	02	<b>421,60</b>
Na olje odporen upognjen sesalni lok, s podpornimi valji, 940 mm	4.777-412.0	02	<b>437,41</b>
Sesalni lok v obliki črke V, 900 mm	4.777-079.0	02	<b>400,52</b>

Nezavezujoča priporočena prodajna cena brez DDV.



### Električni ali akumulatorski pogon

Naprava B 60 W je na voljo tako v kablanski različici kot tudi z akumulatorjem. Pri modelu z električnim kablom in različici B 60 C imajo krtače lasten pogon.



### Druga dodatna oprema

Kärcherjevi kompleti Home-Base olajšajo prevažanje dodatnih pripomočkov.

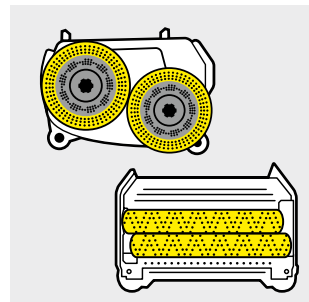

### Krtačne glave

Na voljo je več različnih vrst krtačnih glav. Valjne glave (R), krtačne plošče (D) in vibracijske glave za ribanje (S).



### Sesalni lok

Na voljo je več različnih širin sesalnih lokov, kar omogoča preprosto sesanje okrog ovinkov: 850 mm za delovne širine do 55 cm, 900 in 940 mm za delovno širino 65 cm.

# KONFIGURACIJA PO ŽELJAH UPORABNIKA

Na voljo so trije različni osnovni modeli: za omrežno delovanje (B 40 C Ep), akumulatorsko delovanje (B 40 C Bp) ali akumulatorsko delovanje skupaj z zmogljivim motorjem (B 40 W Bp). Priložene so tudi 4 krtačne glave v dveh delovnih širinah in v obliki plošče ali valja. Izbirate lahko med 3 vrstami akumulatorjev in 4 različnimi sesalnimi loki. Prav tako se lahko odločite za edinstveno posebno opremo, kot je na primer sistem za čiščenje notranjosti rezervoarja.

		B 40 W Bp				
+ krtačna glava		R 55	D 51	R 45	D 43	O 51
Nazivna napetost	V	24	24	24	24	24
Delovna širina krtač	mm	550	510	450	430	510
Delovna širina pri sesanju	mm	850	850	850	850	850
Teoretična površinska zmogljivost	m <sup>2</sup> /h	3300	3060	2700	2580	3060
Prostornina rezervoarja za čisto/umazano vodo	l	40 / 40	40 / 40	40 / 40	40 / 40	40 / 40
Sila pritiska krtač	g/cm <sup>2</sup> / kg	140 / 24,9	30 / 25,7	160 / 21,8	50 / 23,9	15 / 23-32
Maks. število vrtljajev	vrt/min	1200	180	1200	180	30
Maks. pretok vode	l/min	2,6	2,6	2,6	2,6	2,6
Odmerjanje čistilnega sredstva*	%	0-3	0-3	0-3	0-3	0-3
Maks. moč celotnega stroja	W	1300	1300	1300	1300	1300
Moč pogonskega motorja	W	130	130	130	130	130
Teža (brez akumulatorja)	kg	88	93	87	91	100
Teža s 76 Ah, brez vzdrževanja	kg	130	135	129	133	142
Teža s 105 Ah, brez vzdrževanja	kg	164	169	163	167	176
Teža z 80 Ah, malo vzdrževanja	kg	150	155	149	153	162
Dimenzije (D × Š × V)	mm	1249 × 620 × 1145	1249 × 575 × 1145	1249 × 520 × 1145	1249 × 537 × 1145	1249 × 575 × 1145
<b>Serijska oprema</b>						
Valjčna krtača		■	-	■	-	-
Kolutna krtača		-	■	-	■	-
Pogonski krožnik za polirno blazino		-	-	-	-	■
KIK (Kärcherjev sistem Intelligent Key)		■	■	■	■	■
Certifikat za čiščenje EUnited		-	■	-	■	-
Omrežno delovanje		-	-	-	-	-
Akumulatorski pogon		■	■	■	■	■
Fact		■	-	■	-	-
Vozni pogon		■	■	■	■	■
Polnilnik na napravi		■	■	■	■	■
<b>Različice opreme</b>						
Akumulator, gel, brez vzdrževanja (70 Ah)		<input type="checkbox"/>	<input type="checkbox"/>	<input type="checkbox"/>	<input type="checkbox"/>	<input type="checkbox"/>
Akumulator, gel, brez vzdrževanja (105 Ah)		<input type="checkbox"/>	<input type="checkbox"/>	<input type="checkbox"/>	<input type="checkbox"/>	<input type="checkbox"/>
Akumulator, mokre celice, malo vzdrževanja (80 Ah)		<input type="checkbox"/>	<input type="checkbox"/>	<input type="checkbox"/>	<input type="checkbox"/>	<input type="checkbox"/>
Raven sesalni lok, sesalna odprtina iz naravnega kavčuka		<input type="checkbox"/>	<input type="checkbox"/>	<input type="checkbox"/>	<input type="checkbox"/>	<input type="checkbox"/>
Upognjen sesalni lok, sesalna odprtina iz naravnega kavčuka		<input type="checkbox"/>	<input type="checkbox"/>	<input type="checkbox"/>	<input type="checkbox"/>	<input type="checkbox"/>
Raven sesalni lok s podpornimi valji		<input type="checkbox"/>	<input type="checkbox"/>	<input type="checkbox"/>	<input type="checkbox"/>	<input type="checkbox"/>
Upognjen sesalni lok s podpornimi valji		<input type="checkbox"/>	<input type="checkbox"/>	<input type="checkbox"/>	<input type="checkbox"/>	<input type="checkbox"/>
Sesalni lok v obliki črke V, 900 mm		<input type="checkbox"/>	<input type="checkbox"/>	<input type="checkbox"/>	<input type="checkbox"/>	<input type="checkbox"/>
<b>Dodatna oprema</b>						
Sistem za doziranje čistila Dose		<input type="checkbox"/>	<input type="checkbox"/>	<input type="checkbox"/>	<input type="checkbox"/>	<input type="checkbox"/>
Komplet Home-Base za brisalo		<input type="checkbox"/>	<input type="checkbox"/>	<input type="checkbox"/>	<input type="checkbox"/>	<input type="checkbox"/>
Komplet Home-Base „Box“		<input type="checkbox"/>	<input type="checkbox"/>	<input type="checkbox"/>	<input type="checkbox"/>	<input type="checkbox"/>
Sistem za preprosto polnjenje s čisto vodo		<input type="checkbox"/>	<input type="checkbox"/>	<input type="checkbox"/>	<input type="checkbox"/>	<input type="checkbox"/>
Sistem za izpiranje rezervoarja		<input type="checkbox"/>	<input type="checkbox"/>	<input type="checkbox"/>	<input type="checkbox"/>	<input type="checkbox"/>
<b>Kataloška št.</b>		<b>1.533-210.2</b>	<b>1.533-210.2</b>	<b>1.533-210.2</b>	<b>1.533-210.2</b>	<b>1.533-210.2</b>

\* Dodatna oprema. ■ Vključeno v obseg dobave. □ Možna izbira.



## 40-LITRSKI RAZRED



B 40 W Bp Pack Dose R 55



B 40 W Bp Pack Dose D 51

## Tehnični podatki

Delovna širina krtač	mm	550	510
Delovna širina pri sesanju	mm	850	850
Teoretična površinska zmogljivost	m <sup>2</sup> /h	2200	2000
Prostornina rezervoarja za čisto/umazano vodo	l	40 / 40	40 / 40
Število vrtljajev	vrt/min	600-1200	180

## Oprema

Sesalni lok	brez	brez
Vozni pogon	z	z
Akumulator	Gel, brez vzdrževanja 115 Ah AGM	Gel, brez vzdrževanja 115 Ah AGM
Samodejno polnjenje	Da	Da
Sistem za čiščenje rezervoarja	Da	Da
Sistem za doziranje čistila DOSE	Da	Da
<b>Kataloška št.</b>	<b>0.300-410.0</b>	<b>0.300-411.0</b>
<b>Cena</b>	<b>6.648,25</b>	<b>6.648,25</b>

Nezavezujoča priporočena prodajna cena brez DDV.



B 40 C Bp Pack D 43



B 40 C Bp Pack R 45

## Tehnični podatki

Delovna širina krtač	mm	430	450
Delovna širina pri sesanju	mm	850	850
Teoretična površinska zmogljivost	m <sup>2</sup> /h	1700	1700
Prostornina rezervoarja za čisto/umazano vodo	l	40 / 40	40 / 40
Število vrtljajev krtač	vrt/min	180	800

## Oprema

Sesalni lok	850 mm, raven	850 mm, raven
Vozni pogon	brez	brez
Akumulator	Gel, brez vzdrževanja 76 Ah Exide	Gel, brez vzdrževanja 76 Ah Exide
Samodejno polnjenje	Da	Da
Sistem za čiščenje rezervoarja	Da	Da
Sistem za doziranje čistila DOSE	brez	brez
<b>Kataloška št.</b>	<b>0.300-013.0</b>	<b>0.300-012.0</b>
<b>Cena</b>	<b>5.064,85</b>	<b>5.064,85</b>

Nezavezujoča priporočena prodajna cena brez DDV.

## 40-LITRSKI RAZRED



B 40 C Ep D 43



B 40 C Ep R 45

### Tehnični podatki

Delovna širina krtač	mm	430	450
Delovna širina pri sesanju	mm	850	850
Teoretična površinska zmogljivost	m <sup>2</sup> /h	1700	1800
Prostornina rezervoarja za čisto/umazano vodo	l	40 / 40	40 / 40
Število vrtljajev	vrt/min	180	1100

### Oprema

Sesalni lok		850 mm, raven z valji	850 mm, raven z valji
Vozni pogon		brez	brez
Nazivna napetost	V	230-240	230-240
Samodejno polnjenje		Da	Da
Sistem za čiščenje rezervoarja		brez	brez
Sistem za doziranje čistila DOSE		brez	brez
<b>Kataloška št.</b>		<b>0.300-011.0</b>	<b>0.300-010.0</b>
<b>Cena</b>		<b>3.298,75</b>	<b>3.298,75</b>

Nezavezujoča priporočena prodajna cena brez DDV.

### Dodatna oprema B 40

Ime izdelka	Kataloška št.	UT	Cena
Krtačna glava R 45 W	2.763-019.0	02	1.380,74
Krtačna glava R 45 C	2.763-020.0	02	1.285,88
Krtačna glava D 43	2.763-023.0	02	1.380,74
Krtačna glava D 51	2.763-026.0	02	1.475,60
Krtačna glava O 51 Orbital	2.763-044.0	02	3.308,51
Krtačna glava R 55 C	2.763-013.0	02	1.412,36
Krtačna glava R 55 W	2.763-011.0	02	1.475,60
Krtačna glava R 45 Ep	2.763-021.0	02	1.254,26
Krtačna glava D 43 Ep	2.763-024.0	02	1.264,80
Krtačna glava R 55 Ep	2.763-017.0	02	1.349,12
Krtačna glava D 51 Ep	2.763-027.0	02	1.380,74
Raven sesalni lok, 850 mm	4.777-406.0	02	310,93
Na olje odporen raven sesalni lok, s podpornimi valji, 850 mm	4.777-401.0	02	405,79
Upognjen sesalni lok, 850 mm	4.777-416.0	02	332,01
Na olje odporen upognjen sesalni lok, s podpornimi valji, 850 mm	4.777-411.0	02	421,60
Sesalni lok v obliki črke V, 900 mm	4.777-079.0	02	400,52

Nezavezujoča priporočena prodajna cena brez DDV.



## 80 DO 100-LITRSKI RAZRED



## Robustna kompaktnost. Izjemna površinska zmogljivost

Krtačna glava in sesalni lok sta najbolj obremenjena sestavna dela polirno-sesalnega stroja. Zato ga pri našem novem 80 do 100-litrskem razredu v segmentu Classic izdelujemo iz robustnega in vzdržljivega aluminija. Preprosto upravljanje, 81 centimetrov delovne širine za veliko površinsko moč in odlično razmerje med ceno in zmogljivostjo zaokrožajo dovršen celotni koncept.

**NOVO**



### 1 Močno obremenjeni deli, kot sta sesalni lok in krtačna glava, so izdelani iz aluminija visoke kakovosti

- Robusten koncept stroja za zahtevne delovne naloge z zelo majhno pogostostjo napak.
- Zasnovan tudi za uporabo v zahtevnejših pogojih.

### 2 Dvostopenjsko nastavljiva sila pritiska krtač

- Po potrebi jo je mogoče ročno povečati s standardnih 40 na 68 kilogramov.
- Manjša sila pritiska za nezahtevno umazanijo oz. za občutljiva tla.
- Večja sila pritiska za trdovratno umazanijo ali za odstranjevanje premazov.

#### BD 80/100 W Classic Bp Pack 285Ah

- Izredno robustni in vzdržljivi sestavni deli za zahtevne delovne naloge
- Zelo preprost, intuitiven koncept upravljanja
- Zmogljiva baterija in zunanji polnilnik sta vključena v obseg dobave

#### BD 80/100 W Classic Bp Pack 170Ah

- Izredno robustni in vzdržljivi sestavni deli za zahtevne delovne naloge
- Zelo preprost, intuitiven koncept upravljanja
- Zmogljiva baterija in zunanji polnilnik sta vključena v obseg dobave

#### BD 80/100 W Classic Bp

- Izredno robustni in vzdržljivi sestavni deli za zahtevne delovne naloge
- Zelo preprost, intuitiven koncept upravljanja
- S preizkušeno tehnologijo kolutnih krtač (dvojni kolut)

#### Tehnični podatki

		BD 80/100 W Classic Bp Pack 285Ah	BD 80/100 W Classic Bp Pack 170Ah	BD 80/100 W Classic Bp
Delovna širina krtač	mm	810	810	810
Delovna širina pri sesanju	mm	1090	1090	1090
Teoretična površinska zmogljivost	m <sup>2</sup> /h	4050	4050	4050
Rezervoar za čisto/umazano vodo	l	100 / 100	100 / 100	100 / 100
Sila pritiska krtač	g/cm <sup>2</sup> / kg	21,3-36,2 / 40-68	21,3-36,2 / 40-68	21,3-36,2 / 40-68
Število vrtijav krtač	vr/min	180	180	180
Napetost akumulatorja	V / Ah	24 / 285	24 / 170	24 / -
Napetost polnilnika	V / Hz	100-240 / 50-60	100-240 / 50-60	-/-
Zmogljivost sesanja	W	maks. 1900	maks. 1900	maks. 1900
Teža	kg	320	261	122
Dimenzije (D × Š × V)	mm	1500 × 835 × 1065	1500 × 835 × 1065	1500 × 835 × 1065

#### Oprema

	BD 80/100 W Classic Bp Pack 285Ah	BD 80/100 W Classic Bp Pack 170Ah	BD 80/100 W Classic Bp
Kolutna krtača	■	■	■
Akumulatorski pogon	■	■	■
Z akumulatorjem in polnilnikom	■	■	-
S sesalnim lokom	■	■	■
Kataloška št.	<b>1.127-018.0</b>	<b>1.127-028.0</b>	<b>1.127-012.0</b>
Cena	<b>11.154,85</b>	<b>9.124,85</b>	<b>6.891,85</b>

■ Vključeno v obseg dobave. Nezavezujoča priporočena prodajna cena brez DDV.

## 60 DO 80-LITRSKI RAZRED



### Izjemno vsestranski, kompaktni in robustni

Za zahtevne delovne naloge, odlične zmogljivosti čiščenja, nadvse preprosto upravljanje in vzdrževanje: novi BD 70/75 W Classic Bp Pack se odlično navezuje na uspešen koncept modela BD 80/100 W Classic Bp. Krtačna glava z dvojnimi koluti, sesalni lok iz aluminija, 75-litrski rezervoar in 70 centimetrov delovne širine skrbijo za vsestranske možnosti uporabe in učinkovito delo z robustnim strojem.

**NOVO**



#### 1 Krtačna glava in sesalni lok sta izdelana iz vzdržljivega aluminija

- Robusten koncept stroja za zahtevne delovne naloge z zelo majhno pogostostjo napak.
- Zasnovan tudi za uporabo v zahtevnejših pogojih.

#### 2 Posebno preprosta zasnova upravljanja

- Vse funkcije stroja je mogoče upravljati s stikali, tipkami in vrtljivimi gumbi.
- Barvno označeni upravljalni elementi za preprosto upravljanje in kratek čas priučitve.

#### BD 70/75 W Classic Bp Pack 170Ah

#### BD 70/75 W Classic Bp Pack 115Ah

#### BD 70/75 W Classic Bp

- Izredno robustni in vzdržljivi sestavni deli za zahtevne delovne naloge
- Zelo preprost, intuitiven koncept upravljanja
- Zmogljiva baterija in zunanji polnilnik sta vključena v obseg dobave

- Izredno robustni in vzdržljivi sestavni deli za zahtevne delovne naloge
- Zelo preprost, intuitiven koncept upravljanja
- Zmogljiva baterija in zunanji polnilnik sta vključena v obseg dobave

- Izredno robustni in vzdržljivi sestavni deli za zahtevne delovne naloge
- Zelo preprost, intuitiven koncept upravljanja
- S preizkušeno tehnologijo kolutnih krtač (dvojni kolot)

#### Tehnični podatki

		BD 70/75 W Classic Bp Pack 170Ah	BD 70/75 W Classic Bp Pack 115Ah	BD 70/75 W Classic Bp
Delovna širina krtač	mm	705	705	705
Delovna širina pri sesanju	mm	1030	1030	1030
Teoretična površinska zmogljivost	m <sup>2</sup>	3550	3550	3550
Rezervoar za čisto/umazano vodo	l	75 / 75	75 / 75	75 / 75
Sila pritiska krtač	g/cm <sup>2</sup> / kg	20,4-34 / 30-50	20,4-34 / 30-50	20,4-34 / 30-50
Število vrtljajev krtač	vr/min	180	180	180
Napetost akumulatorja	V / Ah	24 / 170	24 / 115	24 / -
Napetost polnilnika	V / Hz	100-240 / 50-60	100-240 / 50-60	- / -
Zmogljivost sesanja	W	maks. 1820	maks. 1820	maks. 1820
Teža	kg	251	213	112
Dimenzije (D × Š × V)	mm	1460 × 750 × 1065	1460 × 750 × 1065	1460 × 750 × 1065

#### Oprema

	BD 70/75 W Classic Bp Pack 170Ah	BD 70/75 W Classic Bp Pack 115Ah	BD 70/75 W Classic Bp
Kolutna krtača	■	■	■
Akumulatorski pogon	■	■	■
Z akumulatorjem in polnilnikom	■	■	-
S sesalnim lokom	■	■	■
Kataloška št.	<b>1.127-019.0</b>	<b>1.127-027.0</b>	<b>1.127-013.0</b>
Cena	<b>8.475,25</b>	<b>7.460,25</b>	<b>5.897,15</b>

■ Vključeno v obseg dobave. Nezavezujoča priporočena prodajna cena brez DDV.

## 50 DO 60-LITRSKI RAZRED



BD 50/50 C Bp Pack Classic



BD 50/60 C Ep Classic

### Tehnični podatki

Delovna širina krtač	mm	510	510
Delovna širina pri sesanju	mm	850	850
Teoretična površinska zmogljivost	m <sup>2</sup> /h	2040	2040
Rezervoar za čisto/umazano vodo	l	50 / 50	60 / 60
Sila pritiska krtač	g/cm <sup>2</sup> / kg	27,3-28,5 / 20-23	27,3-28,5 / 20-23
Število vrtljajev krtač	vr/min	180	180
Omrežna napetost	V	-	230
Frekvenca	Hz	-	50
Napetost akumulatorja	V / Ah	24 / 105	- / -
Napetost polnilnika	V / Hz	100-240 / 50-60	- / -
Zmogljivost sesanja	W	maks. 1100	maks. 1100
Teža	kg	130,6	52
Dimenzije (D × Š × V)	mm	1170 × 570 × 1025	1170 × 570 × 1025

### Oprema

Kolutna krtača	■	■
Omrežno delovanje	-	■
Akumulatorski pogon	■	-
Z akumulatorjem in polnilnikom	■	-
Sesalni lok	■	■
Kataloška št.	<b>1.127-006.0</b>	<b>1.127-002.0</b>
Cena	<b>2.990,00</b>	<b>1.790,00</b>

■ Vključeno v obseg dobave. □ Mogoča dodatna oprema. Nezavezujoča priporočena prodajna cena brez DDV.

## 25 DO 35-LITRSKI RAZRED



BD 43/25 C Bp Pack



BD 43/35 C Ep

### Tehnični podatki

Delovna širina krtač	mm	430	430
Delovna širina pri sesanju	mm	850	850
Rezervoar za čisto/umazano vodo	l	25 / 25	35 / 35
Zmogljivost	m <sup>2</sup> /h	1720	1720
Zmogljivost sesanja	W	1100	1100
Sila pritiska krtač	g/cm <sup>2</sup>	30-40	30-40
Število vrtljajev krtač	vr/min	180	180
Omrežna napetost	V	-	230
Frekvenca	Hz	-	50
Napetost polnilnika	V / Hz	230 / 50-60	-
Napetost akumulatorja	V	24 / 76	-
Teža	kg	107	48
Dimenzije (D × Š × V)	mm	1315 × 680 × 1195	1315 × 680 × 1195

### Oprema

Kolutna krtača	■	■
Sistem dveh rezervoarjev	■	■
Omrežno delovanje	-	■
Z akumulatorjem in polnilnikom	■	-
Transportna kolesca	-	-
Sesalni lok	■	■
Kataloška št.	<b>1.515-403.0</b>	<b>1.515-401.0</b>
Cena	<b>3.197,25</b>	<b>2.019,85</b>

■ Vključeno v obseg dobave. □ Mogoča dodatna oprema. Nezavezujoča priporočena prodajna cena brez DDV.



## 10 DO 22-LITRSKI RAZRED



BR 45/22 C Bp Pack



BR 40/10 C Adv

Tehnični podatki			
Delovna širina krtač	mm	450	400
Delovna širina pri sesanju	mm	550	400
Zmogljivost	m <sup>2</sup> /h	1800	400
Zmogljivost sesanja	W	-	2300
Rezervoar za čisto/umazano vodo	l	22 / 22	10 / 10
Število vrtljajev krtač	vrt/min	700-1050	1100
Omrežna napetost	V	-	220-240
Frekvenca	Hz	-	50
Teža	kg	51,1	30
Dimenzije (D × Š × V)	mm	920 × 550 × 1115	520 × 470 × 380

Oprema			
Valjčna krtača	■		■
Kolutna krtača	-		-
Sistem dveh rezervoarjev	■		■
Omrežno delovanje	-		■
Z akumulatorjem in polnilnikom	■		■
Prilagodljiva sila pritiska	■		-
Transportna kolesca	-		■
Kataloška št.		1.783-460.0	1.783-311.0
Cena		4.861,85	2.222,85

■ Vključeno v obseg dobave. Nezavezujoča priporočena prodajna cena brez DDV.

## 12-LITRSKI RAZRED



BR 35/12 C Bp Pack



BD 38/12 C Bp Pack

Tehnični podatki			
Delovna širina krtač	mm	350	380
Delovna širina pri sesanju	mm	450	480
Zmogljivost	m <sup>2</sup> /h	1400	1520
Zmogljivost sesanja	W	500	500
Rezervoar za čisto/umazano vodo	vrt/min	12 / 12	12 / 12
Sila pritiska krtač	g/cm <sup>2</sup>	150	-
Število vrtljajev krtač	vrt/min	700-1500	180
Napetost akumulatorja	V / Ah	25,2 / 21	25,2 / 21
Napetost polnilnika	V / Hz	220-240 / 50-60	220-240 / 50-60
Teža	kg	35	36
Dimenzije (D × Š × V)	mm	930 × 420 × 1100	940 × 500 × 1100

Oprema			
Valjčna krtača	■		-
Kolutna krtača	-		■
Sistem dveh rezervoarjev	■		■
Omrežno delovanje	-		-
Z akumulatorjem in polnilnikom	■		■
Prilagodljiva sila pritiska	■		-
Transportna kolesca	■		■
Kataloška št.		1.783-450.0	1.783-430.0
Cena		3.095,75	3.095,75

■ Vključeno v obseg dobave. Nezavezujoča priporočena prodajna cena brez DDV.

## 4-LITRSKI RAZRED



BR 30/4 C Bp Pack



BR 30/4 C Adv



BD 30/4 C Bp Pack

## Tehnični podatki

Delovna širina krtač	mm	300	300	280
Delovna širina pri sesanju	mm	300	300	325
Zmogljivost sesanja	W	550	820	240
Rezervoar za čisto/umazano vodo	l	4 / 4	4 / 4	3 / 4
Število vrtljajev krtač	vrt/min	1270	1450	150
Zmogljivost	m <sup>2</sup> /h	200	200	900
Omrežna napetost	V	-	220-240	100-240
Frekvenca	Hz	-	50-60	50-60
Teža	kg	17,4	12,4	21,1
Dimenzije (D × Š × V)	mm	390 × 335 × 1180	390 × 335 × 1180	555 × 375 × 1050

## Oprema

Valjčna krtača	■	■	-
Kolutna krtača	-	-	■
Sistem dveh rezervoarjev	■	■	■
Omrežno delovanje	-	■	-
Ročno odsesavanje	-	■	-
Valj iz mikrovlaknen	-	■	-
Transportna kolesca	■	■	■
Akumulatorski pogon	■	-	■
Kataloška št.	<b>1.783-225.0</b>	<b>1.783-213.0</b>	<b>1.783-230.0</b>
Cena	<b>1.705,20</b>	<b>1.431,15</b>	<b>1.766,10</b>

■ Vključeno v obseg dobave. Nezavezujoča priporočena prodajna cena brez DDV.

KOMPAKTNI  
RAZRED

NA VOLJO OD  
2. ČETRTLETJA  
2020

NOVO



BD 17/5 C



BD 17/5

NA VOLJO DO  
2. ČETRTLETJA  
2020

## Tehnični podatki

Delovna širina	mm	170-200	170-200
Delovna višina	mm	330	330
Število vrtljajev krtač	vrt/min	0-470	0-470
Napetost	V	220-230	220-230
Frekvenca	Hz	50-60	50-60
Teža	kg	5	5
Dimenzije (D × Š × V)	mm	360 × 180 × 330	360 × 180 × 330

## Oprema

Nastavljiva hitrost krtač	■	■	
Kolesa	■	■	
Rezervoar	l	-	3,5
Kataloška št.	<b>1.737-107.0</b>	<b>1.737-105.0</b>	
Cena	<b>pokličite</b>	<b>1.004,85</b>	

■ Vključeno v obseg dobave. Nezavezujoča priporočena prodajna cena brez DDV.

## STROJI Z ENO PLOŠČO



BDS 51/180 C Adv



BDS 43/180 C Adv



BDS 33/180 C Adv

## Tehnični podatki

Delovna širina krtač	mm	510	430	330
Zmogljivost sesanja	W	1000	850	700
Sila pritiska krtač	g/cm <sup>2</sup>	25	38	47
Število vrtljajev krtač	vrt/min	180	180	180
Napetost	V	220-240	220-240	220-240
Frekvenca	Hz	50	50	50
Teža	kg	45	43	31
Dimenzije (D × Š × V)	mm	700 × 510 × 1180	660 × 430 × 1180	500 × 356 × 1180

## Oprema

Kolutna krtača	-	-	-	
Pogonski krožnik	-	-	-	
Rezervoar po želji	l	10	8	
Kataloška št.		<b>1.291-227.0</b>	<b>1.291-226.0</b>	<b>1.291-220.0</b>
Cena		<b>1.106,35</b>	<b>974,40</b>	<b>862,75</b>

Nezavezujoča priporočena prodajna cena brez DDV.



BDS 43/Duo C Adv



BDS 43/150 C Classic

## Tehnični podatki

Delovna širina krtač	mm	432	430
Zmogljivost sesanja	W	1560	1500
Sila pritiska krtač	g/cm <sup>2</sup>	45	30
Število vrtljajev krtač	vrt/min	150-300	150
Napetost	V	220-240	220-240
Frekvenca	Hz	50	50
Teža	kg	47	43
Dimenzije (D × Š × V)	mm	660 × 430 × 1180	590 × 430 × 1180

## Oprema

Kolutna krtača	-	-	
Pogonski krožnik	-	■	
Rezervoar po želji	l	10	
Kataloška št.		<b>1.291-223.0</b>	<b>1.291-243.0</b>
Cena		<b>1.370,25</b>	<b>832,30</b>

Nezavezujoča priporočena prodajna cena brez DDV.

## ČISTILNIKI STOPNIC



BR 47/35 Esc



BR 45/10 Esc

### Tehnični podatki

Delovna širina krtač	mm	470	450
Delovna širina pri sesanju	mm	470	450
Rezervoar za čisto/umazano vodo	l	35 / 35	-
Prostornina posode		-	10
Število vrtljajev krtač	vrt/min	870-1090	290
Količina vode	l/h	60	-
Tlak	bar	4-7	-
Napetost	V	220-240	220-240
Frekvenca	Hz	50-60	50
Teža	kg	90	44
Dimenzije (D × Š × V)	mm	1200 × 670 × 1100	880 × 460 × 220

### Oprema

Krtača za čiščenje	■	■
Vpenjalne krtače	■	-
Kataloška št.	<b>1.310-109.0</b>	<b>1.310-121.0</b>
Cena	<b>15.214,85</b>	<b>6.181,35</b>

■ Vključeno v obseg dobave. Nezavezujoča priporočena prodajna cena brez DDV.

## KOMPAKTNI RAZRED



BDP 50/1500 C

### Tehnični podatki

Delovna širina pri sesanju	mm	560
Delovna širina polirnih blazin	mm	510
Teoretična površinska zmogljivost	m <sup>2</sup> /h	900
Število vrtljajev krtač	vrt/min	1500
Teža	kg	35,4
Dimenzije (D × Š × V)	mm	760 × 550 × 1250
Napetost	V	230
Frekvenca	Hz	50

### Oprema

Pogonski krožnik osrednjo blokado	■
Odsesavanje prahu	■
Kataloška št.	<b>1.291-141.0</b>
Cena	<b>2.293,90</b>

■ Vključeno v obseg dobave. Nezavezujoča priporočena prodajna cena brez DDV.



## VSEOBSEGAJOČA PONUDBA ZA ČIŠČENJE TRDIH POVRŠIN

Naši polirno-sesalni stroji so lahko izredno zmogljivi. Pogoji za to so optimalno usklajena oprema in usklajena čistila. Samo Kärcherjev sistem, sestavljen iz stroja, Kärcherjeve originalne opreme in Kärcherjevega originalnega čistila, vam zagotavlja maksimalno zmogljivost in gospodarnost pri najrazličnejših vrstah uporabe. Plus zahtevano funkcionalnost in varnost.





1

**Vzorčna kolutna krtača**

Kataloška št.: 6.907-160.0

**Vzorčna valjična krtača**

Kataloška št.: 4.762-429.0

3



4



5

**1 Čiščenje glede na barvo**

Barvni sistem za izbiro primerne opreme, ki se je izkazal pri ploščah, smo pri Kärcherju prevzeli za vse valjične krtače, valjične blazine in kolutne krtače. Tako povsem preprosto najdete pravo opremo za vsako vrsto uporabe. Od bele = brez abrazivnega delovanja do črne = visoka abrazivnost. Krtača v oranžni barvi ima visoke in globoke ščetine, primerna pa je posebej za strukturirane površine.

**2 Okrogla rešitev proti posivelim madežem**

Valj iz mikrovlaken združuje prednosti valjev in tehnologije mikrovlaken: samočistilni učinek in učinkovito odstranjevanje posivelih madežev. Predvsem na ploščicah iz gladkega kamna se tako doseže najboljše rezultate.

**3 Melaminske blazine**







Melaminske blazine so odlične za čiščenje posivelih oblog do zadnje pore s ploščno tehnologijo. Z intenzivnim čiščenjem lahko predvsem s ploščic iz gladkega kamna in umetnih kamnov brez napora odstranite posivelo oblogo.

**4 Bleščeči rezultati čiščenja**









Diamantne polirne blazine so Kärcherjeva inovacija za čiščenje in poliranje s polirno-sesalnimi stroji v vzdrževalnem čiščenju. Sistem s tremi različnimi zrnatostmi je pri uporabi neprekosljiv: 3 tedni uporabe bele polirne blazine, 3 tedni uporabe rumene polirne blazine in za konec še z zeleno polirno blazino. Za bleščeče rezultate poliranja. Privarčuje izjemno veliko časa in denarja ter dolgo časa preprečuje nastanek nove umazanije. Za vsa tla iz naravnega kamna, umetnega kamna in oblog iz epoksija.









**5 Hitrejšo obnavljanje premazov**

Premazi ščitijo in polepšajo tla. Večino premazov je treba redno obnavljati, navadno z alkalnimi čistilnimi sredstvi in stroji z eno ploščo, kar je zelo zamudno. Tri Kärcherjeve inovacije pospešujejo delo s 3 do 10-kratno površinsko zmogljivostjo: glava za odstranjevanje premazov S 65, orbitalna glava O 51 in valj za odstranjevanje premazov. Odstranjevanje premazov poteka brez čistilnih sredstev. Na ta način se stroški čiščenja znatno zmanjšajo, okolju pa je prizaneseno. Pri tako-imenovanem postopku vrhnjega odstranjevanja se obstoječ premaz enakomerno nabrusi in nato ponovno premaže. Glave S 65 in O 51 so opremljene s sistemom hitre izmenjave, tako da ne potrebujete nobenega drugega stroja. Kärcherjeve valje za odstranjevanje premazov lahko preprosto vstavite v obstoječo valjično glavo.

Opis izdelka	Sestava	Barva	Velikost	Kol.	Vsebina na kol.	Št.	Katalogška št.	UT	Cena
<b>Polirne blazine Super</b>									
	zelo mehka	bela	Ø 330/88 mm	1 kos	1 kos	5	3.337-174.0	02	<b>11,28</b>
		bela	Ø 430/88 mm	1 kos	1 kos	5	3.336-264.0	02	<b>16,23</b>
		bela	Ø 500/88 mm	1 kos	1 kos	5	3.336-276.0	02	<b>22,66</b>
<b>Polirna blazina Super</b>									
	mehka	bež	Ø 255/88 mm	1 kos	1 kos	5	3.337-161.0	02	<b>7,91</b>
		bež	Ø 330/88 mm	1 kos	1 kos	5	3.337-169.0	02	<b>11,28</b>
		bež	Ø 430/88 mm	1 kos	1 kos	5	3.336-265.0	02	<b>16,23</b>
		bež	Ø 460/88 mm	1 kos	1 kos	5	3.337-187.0	02	<b>19,71</b>
		bež	Ø 508/88 mm	1 kart.	5 kosov		6.369-468.0	02	<b>89,59</b>
<b>Polirna blazina Super</b>									
	mehka	bež/naravna	Ø 430/88 mm	1 kart.	5 kosov		6.371-149.0	02	<b>116,99</b>
		bež/naravna	Ø 500/88 mm	1 kart.	5 kosov		6.371-146.0	02	<b>368,90</b>
<b>Polirna blazina Super</b>									
	mehka	modra	Ø 330/88 mm	1 kos	1 kos	5	3.337-175.0	02	<b>11,28</b>
		modra	Ø 410/88 mm	1 kos	1 kos	5	3.337-186.0	02	<b>14,76</b>
		modra	Ø 430/88 mm	1 kos	1 kos	5	3.336-270.0	02	<b>16,23</b>
		modra	Ø 530/88 mm	1 kos	1 kos	5	3.337-218.0	02	<b>29,51</b>
<b>Polirna blazina Super</b>									
	srednje mehka	siva	Ø 330/88 mm	1 kos	1 kos	5	3.337-173.0	02	<b>11,28</b>
		siva	Ø 410/88 mm	1 kos	1 kos	5	3.337-181.0	02	<b>14,76</b>
		siva	Ø 430/88 mm	1 kos	1 kos	5	3.336-269.0	02	<b>16,23</b>
		siva	Ø 460/88 mm	1 kos	1 kos	5	3.337-191.0	02	<b>19,71</b>
<b>Polirna blazina Super</b>									
	srednje mehka	rdeča	Ø 220/88 mm	1 kos	1 kos	5	3.337-157.0	02	<b>6,64</b>
		rdeča	Ø 255/88 mm	1 kos	1 kos	5	3.337-162.0	02	<b>7,91</b>
		rdeča	Ø 265/88 mm	1 kos	1 kos	5	3.337-203.0	02	<b>5,80</b>
		rdeča	Ø 280/88 mm	1 kos	1 kos	5	3.337-166.0	02	<b>8,43</b>
		rdeča	Ø 305/88 mm	1 kos	1 kos	5	3.337-212.0	02	<b>9,38</b>
		rdeča	Ø 330/88 mm	1 kos	1 kos	5	3.337-170.0	02	<b>11,28</b>
		rdeča	Ø 360/88 mm	1 kos	1 kos	5	3.337-176.0	02	<b>13,07</b>
		rdeča	Ø 380/88 mm	1 kos	1 kos	5	3.336-258.0	02	<b>14,02</b>
		rdeča	Ø 410/88 mm	1 kos	1 kos	5	3.337-182.0	02	<b>14,76</b>
		rdeča	Ø 430/88 mm	1 kos	1 kos	5	3.336-266.0	02	<b>16,23</b>
		rdeča	Ø 460/88 mm	1 kos	1 kos	5	3.337-188.0	02	<b>19,71</b>
		rdeča	Ø 480/88 mm	1 kos	1 kos	5	3.337-193.0	02	<b>20,45</b>
		rdeča	Ø 500/88 mm	1 kos	1 kos	5	3.337-208.0	02	<b>21,82</b>
		rdeča	Ø 508/88 mm	1 kart.	5 kosov		6.369-079.0	02	<b>96,97</b>
rdeča	Ø 530/88 mm	1 kos	1 kos	5	3.337-217.0	02	<b>29,51</b>		
<b>Polirna blazina Super</b>									
	srednje trda	zelena	Ø 220/88 mm	1 kos	1 kos	5	3.337-158.0	02	<b>6,64</b>
		zelena	Ø 255/88 mm	1 kos	1 kos	5	3.337-163.0	02	<b>7,91</b>
		zelena	Ø 265/88 mm	1 kos	1 kos	5	3.337-204.0	02	<b>5,90</b>
		zelena	Ø 280/88 mm	1 kos	1 kos	5	3.337-167.0	02	<b>8,43</b>
		zelena	Ø 307/88 mm	1 kos	1 kos	5	3.337-214.0	02	<b>9,49</b>
		zelena	Ø 330/88 mm	1 kos	1 kos	5	3.337-171.0	02	<b>11,28</b>
		zelena	Ø 360/88 mm	1 kos	1 kos	5	3.337-177.0	02	<b>13,07</b>
		zelena	Ø 380/88 mm	1 kos	1 kos	5	3.336-259.0	02	<b>14,02</b>
		zelena	Ø 410/88 mm	1 kos	1 kos	5	3.337-183.0	02	<b>14,76</b>
		zelena	Ø 430/88 mm	1 kos	1 kos	5	3.336-267.0	02	<b>16,23</b>
		zelena	Ø 460/88 mm	1 kos	1 kos	5	3.337-189.0	02	<b>19,71</b>
		zelena	Ø 500/88 mm	1 kos	1 kos	5	3.337-209.0	02	<b>21,82</b>
		zelena	Ø 508/88 mm	1 kart.	5 kosov		6.369-078.0	02	<b>96,97</b>
zelena	Ø 530/88 mm	1 kos	1 kos	5	3.337-219.0	02	<b>29,51</b>		



Opis izdelka	Sestava	Barva	Velikost	Kol.	Vseбина				
					na kol.	Št.	Kataloška št.	UT	Cena
 <b>Polirna blazina Super</b> Za hitro sušenje in odstranjevanje starih premazov s pršenjem	trda	rjava	Ø 410/88 mm	1 kos	1 kos	5	3.337-185.0	02	<b>14,76</b>
		rjava	Ø 430/88 mm	1 kos	1 kos	5	3.336-283.0	02	<b>16,23</b>
 <b>Polirna blazina Super</b> Za trdovratno umazanijo in temeljno čiščenje	zelo trda	črna	Ø 220/88 mm	1 kos	1 kos	5	3.337-159.0	02	<b>6,64</b>
		črna	Ø 255/88 mm	1 kos	1 kos	5	3.337-164.0	02	<b>7,91</b>
		črna	Ø 307/88 mm	1 kos	1 kos	5	3.337-215.0	02	<b>12,65</b>
		črna	Ø 330/88 mm	1 kos	1 kos	5	3.337-172.0	02	<b>11,28</b>
		črna	Ø 360/88 mm	1 kos	1 kos	5	3.337-178.0	02	<b>13,07</b>
		črna	Ø 380/88 mm	1 kos	1 kos	5	3.336-260.0	02	<b>14,02</b>
		črna	Ø 410/88 mm	1 kos	1 kos	5	3.337-184.0	02	<b>14,76</b>
		črna	Ø 430/88 mm	1 kos	1 kos	5	3.336-268.0	02	<b>16,23</b>
		črna	Ø 460/88 mm	1 kos	1 kos	5	3.337-190.0	02	<b>19,71</b>
		črna	Ø 500/88 mm	1 kos	1 kos	5	3.337-210.0	02	<b>21,82</b>
		črna	Ø 508/88 mm	1 kart.	5 kosov		6.369-077.0	02	<b>96,97</b>
črna	Ø 530/88 mm	1 kos	1 kos	5	3.337-220.0	02	<b>29,51</b>		
<b>Polirne blazine ECO Super</b>									
 <b>Polirna blazina ECO Super</b> Brez zrnatosti, za poliranje tal	zelo mehka	bela	Ø 380/88 mm	1 kart.	5 kosov	50	3.345-772.0	02	<b>31,51</b>
		bela	Ø 430/88 mm	1 kart.	5 kosov	50	3.336-289.0	02	<b>34,68</b>
 <b>Polirna blazina ECO Super</b> Odlična za temeljno čiščenje talnih oblog iz linoleja	mehka	modra	Ø 430/88 mm	1 kart.	5 kosov	50	3.336-291.0	02	<b>34,68</b>
 <b>Polirna blazina ECO Super</b> Za čiščenje vseh vrst tal	srednje mehka	rdeča	Ø 430/88 mm	1 kart.	5 kosov	50	3.336-290.0	02	<b>34,68</b>
 <b>Polirna blazina ECO Super</b> Za čiščenje zelo umazanih tal in za temeljno čiščenje	srednje trda	zelena	Ø 430/88 mm	1 kart.	5 kosov	50	3.336-292.0	02	<b>34,68</b>
 <b>Polirna blazina ECO Super</b> Za hitro sušenje in odstranjevanje starih premazov s pršenjem	trda	rjava	Ø 430/88 mm	1 kart.	5 kosov	50	3.336-294.0	02	<b>34,68</b>
 <b>Polirna blazina ECO Super</b> Za trdovratno umazanijo in temeljno čiščenje	zelo trda	črna	Ø 430/88 mm	1 kart.	5 kosov	50	3.336-293.0	02	<b>34,68</b>
<b>Blazina za suho poliranje</b>									
 <b>Blazina za suho poliranje</b> Za suho brušenje		mahagoni	Ø 410/88 mm	1 kos	1 kos	10	3.336-284.0	02	<b>10,33</b>
		mahagoni	Ø 430/88 mm	1 kos	1 kos	10	3.336-285.0	02	<b>10,65</b>

Opis izdelka	Sestava	Barva	Velikost	Kol.	Vsebina na kol.	Št.	Katalogska št.	UT	Cena
<b>Polirne blazine Highspeed</b>									
 <p><b>Polirna blazina Highspeed</b> Kot nalašč za stroje z eno ploščo, omogoča visoko število vrtljajev (350-3000 vrt/min), ob trenju nastaja malo toplote, primerna za vse vrste tal</p>	mehka	rumena	Ø 430/120 mm	1 kos	1 kos	5	3.336-262.0	02	<b>13,70</b>
	srednje mehka	rdeča	Ø 430/120 mm	1 kos	1 kos	5	3.336-263.0	02	<b>13,70</b>
	zelo svetleča	svetlo modra	Ø 430/120 mm	1 kos	1 kos	5	3.336-273.0	02	<b>18,23</b>
	zelo svetleča	svetlo modra	Ø 460/120 mm	1 kos	1 kos	5	3.336-281.0	02	<b>23,37</b>
	zelo svetleča	svetlo modra	Ø 510/120 mm	1 kos	1 kos	5	3.336-279.0	02	<b>21,61</b>
<b>Polirne blazine Ultra Highspeed</b>									
 <p><b>Polirna blazina Ultra Highspeed</b> Kot nalašč za stroje z eno ploščo, omogoča visoko število vrtljajev (350-3000 vrt/min), ob trenju nastaja malo toplote, primerna za vse vrste tal</p>	mehka	rumena	Ø 430/120 mm	1 kos	1 kos	5	3.336-271.0	02	<b>25,82</b>
	mehka	rumena	Ø 500/120 mm	1 kos	1 kos	5	3.336-278.0	02	<b>36,26</b>
	srednje mehka	rdeča	Ø 430/120 mm	1 kos	1 kos	5	3.336-272.0	02	<b>25,82</b>
	srednje mehka	rdeča	Ø 500/120 mm	1 kos	1 kos	5	3.336-277.0	02	<b>36,26</b>
	zelo svetleča	svetlo modra	Ø 430/120 mm	1 kos	1 kos	5	3.336-273.0	02	<b>18,23</b>
	zelo svetleča	svetlo modra	Ø 460/120 mm	1 kos	1 kos	5	3.336-281.0	02	<b>23,37</b>
	zelo svetleča	svetlo modra	Ø 510/120 mm	1 kos	1 kos	5	3.336-279.0	02	<b>21,61</b>
<b>Polirne blazine iz mikrovlaknen</b>									
 <p><b>Aktivne polirne blazine</b> Polirne blazine iz aktivnih vlaken za vse vodoodporne talne obloge, bela mikrovlakna/poliester z abrazivnimi krtačnimi trakovi iz poliamida in s sprijemalom na hrbtnem delu</p>		siva/bela	Ø 220/88 mm	1 kos	1 kos	5	3.336-296.0	02	<b>19,18</b>
		modra/bela	Ø 255/88 mm	1 kos	1 kos	5	3.336-297.0	02	<b>21,71</b>
		bela	Ø 280/88 mm	1 kart.	5 kosov		6.369-120.0	02	<b>142,29</b>
		modra/bela	Ø 307/88 mm	1 kos	1 kos	5	3.336-298.0	02	<b>27,51</b>
		modra/bela	Ø 330/88 mm	1 kos	1 kos	5	3.336-299.0	02	<b>30,67</b>
		siva/bela	Ø 360/88 mm	1 kos	1 kos	5	3.336-300.0	02	<b>32,78</b>
		siva/bela	Ø 380/88 mm	1 kos	1 kos	5	3.336-301.0	02	<b>35,10</b>
		siva/bela	Ø 410/88 mm	1 kos	1 kos	5	3.336-302.0	02	<b>37,31</b>
		modra/bela	Ø 430/88 mm	1 kos	1 kos	5	3.336-303.0	02	<b>39,42</b>
		modra/bela	Ø 460/88 mm	1 kos	1 kos	5	3.336-305.0	02	<b>42,48</b>
		bela	Ø 508/88 mm	1 kart.	5 kosov		6.371-271.0	02	<b>236,10</b>
		modra/bela	Ø 530/88 mm	1 kos	1 kos	5	3.336-304.0	02	<b>49,64</b>
	<b>Polirne blazine Melamin Combo</b>								
 <p><b>Polirne blazine Melamin Combo</b> S profilno strukturo za globinsko čiščenje, primerne so za gladko kamenje, umetno kamenje, naravno kamenje, terakoto, beton s prevleko in strukturirane varnostne ploščice</p>		siva/bela	Ø 330/85 mm	1 kos	1 kos	5	3.345-899.0	02	<b>24,66</b>
		siva/bela	Ø 430/88 mm	1 kos	1 kos	5	3.336-295.0	02	<b>45,22</b>
		siva/bela	Ø 508/88 mm	1 kos	1 kos	5	3.345-473.0	02	<b>69,67</b>
<b>PU-polirna blazina</b>									
 <p><b>PU-polirne blazine</b> Za vodoodporne trde in elastične talne obloge, posebno robustne, zelo velika površinska zmogljivost (do 50.000 m<sup>2</sup>), večja vpojnost, obojestranska uporabnost, primerne za vse čistilne stroje</p>		črna/zelena	Ø 330 mm	1 kos	1 kos	5	3.346-692.0	02	<b>22,13</b>
		črna/zelena	Ø 356 mm	1 kos	1 kos	5	3.346-693.0	02	<b>27,61</b>
		črna/zelena	Ø 432 mm	1 kos	1 kos	5	3.346-694.0	02	<b>32,57</b>
		črna/zelena	Ø 457 mm	1 kos	1 kos	5	3.346-695.0	02	<b>34,36</b>
		črna/zelena	Ø 508 mm	1 kos	1 kos	5	3.346-696.0	02	<b>45,53</b>
<b>Diamantne polirne blazine</b>									
 <p><b>Diamantne polirne blazine Juwex</b> Za vzdrževalno in temeljno čiščenje trdih tal, npr. iz linoleja, PVC-ja, betona, umetne smole, ploščic iz naravnega ali umetnega kamna, vsebujejo posebne kristalaste mikrodelce z odličnimi abrazivnimi lastnostmi in skrbijo za edinstven sijaj, primerne za mokro in suho čiščenje</p>		rdeča	Ø 430 mm	1 pak.	2 kosa		3.346-698.0	02	<b>124,37</b>
		modra	Ø 430 mm	1 pak.	2 kosa		3.346-699.0	02	<b>109,62</b>
		rumena	Ø 430 mm	1 pak.	2 kosa		3.346-700.0	02	<b>109,62</b>
		zelena	Ø 430 mm	1 pak.	2 kosa		3.346-701.0	02	<b>109,62</b>
		rdeča	Ø 510 mm	1 pak.	2 kosa		3.346-702.0	02	<b>141,24</b>
		modra	Ø 510 mm	1 pak.	2 kosa		3.346-703.0	02	<b>132,80</b>
		rumena	Ø 510 mm	1 pak.	2 kosa		3.346-704.0	02	<b>132,80</b>
		zelena	Ø 510 mm	1 pak.	2 kosa		3.346-705.0	02	<b>132,80</b>



## VODA IN ZRAK - TEMELJI NAŠEGA ŽIVLJENJA

Kot vsaka oseba potrebujete za življenje čisto vodo in čist zrak. Vsak dan morate popiti od 2 do 3 litre vode in vdihniti okrog 12.000 litrov zraka, da ostanete zdravi in aktivni. Če sta voda in zrak onesnažena, to dramatično vpliva na vaše zdravje in sposobnosti. Z našimi avtomati za vodo WPD, napravami za predpripravo vode WPC ter čistilniki zraka AF in AFG zaščitite svoje zdravje. Za zdravo vodo in sproščeno dihanje.



### Kazalo - voda in zrak

Avtomati za vodo

stran 336

Čiščenje zraka

stran 342



#### AF 100/AFG 100 – za svež, čist zrak

Če je zrak v zaprtem prostoru onesnažen in se počutite slabo – preprosto ustvarite svež zrak s pritiskom na gumb. Naši novi čistilniki zraka AF 100 in AFG 100 za vas kjer koli in v vseh pogojih ustvarijo čist in svež zrak. Z različnimi zračnimi filtri imate pravo rešitev za vsako vrsto delcev umazanije v zraku.

#### WPD 50 Ws – za nov vodni razred

WPD 50 Ws označuje nov srednji razred naše družine avtomatov za vodo. Kompaktni avtomat za vodo je idealen pri omejenem prostoru, iz njega pa si lahko natočite ohlajeno vodo z ali brez CO<sub>2</sub>. Navdušil vas bo z intuitivnim upravljanjem s tipkami za kapaciteto.

#### Pomen oznak naprav:

Model	Moč filtriranja	Vrsta filtra
Primer: <b>WPC</b>	<b>100</b>	<b>RO</b>
<b>WPC</b> = Water Purifier Commercial, za prečiščevanje vode <b>WPD</b> = naprava za prečiščevanje in točenje vode	litrov na uro	<b>RO</b> = Reverse Osmosis, obratna osmoza <b>UF</b> = Ultra Filtration, ultra filtriranje
Primer: <b>AFG</b>	<b>100</b>	
<b>AF</b> = Air Filter, zračni filter <b>AFG</b> = Air Filter Germicidal, razkužilni zračni filter	primeren za prostore velikosti do 100 m <sup>2</sup>	



### 1 Svež zrak - vedno in povsod

Onesnažen zrak je vedno težava – prah iz preprog, cvetni prah, mikrobi, slab zrak po dolgi konferenci v sejni sobi ali vonjave pri frizerju ali v ordinacijah. Posledica tega so lahko težave s koncentracijo, glavobol, zamašen nos ali celo napadi astme. Z našim čistilnikom zraka lahko te težave preprosto odpravite: vklopite čistilnika zraka - in lažje zadihajte.



## 2 Naši avtomati za vodo – razred zase

Pitna voda iz pipe je dobra. Voda iz Kärcherjevega avtomata za vodo WPD je boljša. Voda življenja. S svojim edinstvenim filtrirnim in higienskim konceptom naši avtomati WPD 24 ur na dan zagotavljajo vodo najvišje kakovosti. Glede na vrsto avtomata lahko s pritiskom na gumb natočite neohlajeno, ohlajeno ali vročo vodo ali vodo z mehurčki. Higienska in čista voda brez klora. Vse to dosežemo s samodejno termično dezinfekcijo, ventilom za točenje vode z zaščito pred dotikom in inovativnim filtrirnim konceptom, ki ga sestavljata filtra Active-Pure in Hy-Protect. Filter Active-Pure skrbi za pristen okus vode. Filter Hy-Protect pa učinkuje z ultrafiltracijo brez dodatka kemikalij ter zahvaljujoč svojim membranam s finimi porami zanesljivo zadržuje bakterije in viruse.

# AVTOMAT ZA VODO WPD 100/200/600



Samostoječa različica



Namizna različica



Made in Germany

## Preprosto edinstveni: avtomati za vodo po meri

Avtomati za vodo z možnostjo konfiguriranja prvič ponujajo možnost prilagoditve moči hlajenje, elektronike in opreme izdelka različnim potrebam strank (npr. glede na državo, ciljno skupino, mesto postavitve).



### 1 Atraktivna oblika

- Na voljo v beli ali črni barvi.
- Individualna možnost potiska stekla - idealno kot brezplačna oglaševalna površina ali za logotip vašega podjetja.
- Mesto za točenje vode z LED-osvetlitvijo.
- Posebej visoko mesto za točenje vode.



### 2 Zdrava voda in zagotovljena higieničnost

- Vse cevi za vodo, modula za gretje in hlajenje, ultra filter ter točilni ventil so redno samodejno dezinficirani z vročo vodo - brez kakršne koli uporabe kemikalij.
- To zagotavlja zanesljivo uničevanje bakterij in virusov. Postopek izpiranja po dezinfekciji poteka samodejno in ga je mogoče časovno poljubno nastaviti.
- Patentirana Kärcherjeva termična dezinfekcija zagotavlja najvišjo mero varnosti.



### 3 Pregled vseh pomembnih podatkov

- Paket Advanced: s pomočjo visokoločljivostnega barvnega zaslona lahko nastavite količino vode pri točenju, delež CO<sub>2</sub> in temperaturo vode. Prikaz vas bo obvestil tudi o prihajajočih menjavah filtra in zalogi CO<sub>2</sub>.
- Komunikacija M2M\* Kärcher Fleet omogoča neposredno komunikacijo med avtomatom za vodo in osebnim računalnikom oz. pametnim telefonom. S tem imate na voljo številne možnosti nadzora in lahko preprečite nepotrebna servisiranja. (\*Med napravama)



### 4 Enostavna oskrba s CO<sub>2</sub>

- V WPD 100 lahko uporabite vse običajne 425-gramske jeklenke CO<sub>2</sub>.
- Najmanjša jeklenka s CO<sub>2</sub> s 425 grami zadostuje za več kot 60 litrov gazirane vode.
- Izjemno enostavna menjava jeklenke neposredno na napravi.
- Prazne jeklenke CO<sub>2</sub> je možno ponovno napolniti - tako aktivno skrbite za varovanje okolja.



# POVSEM PO OKUSU UPORABNIKA.

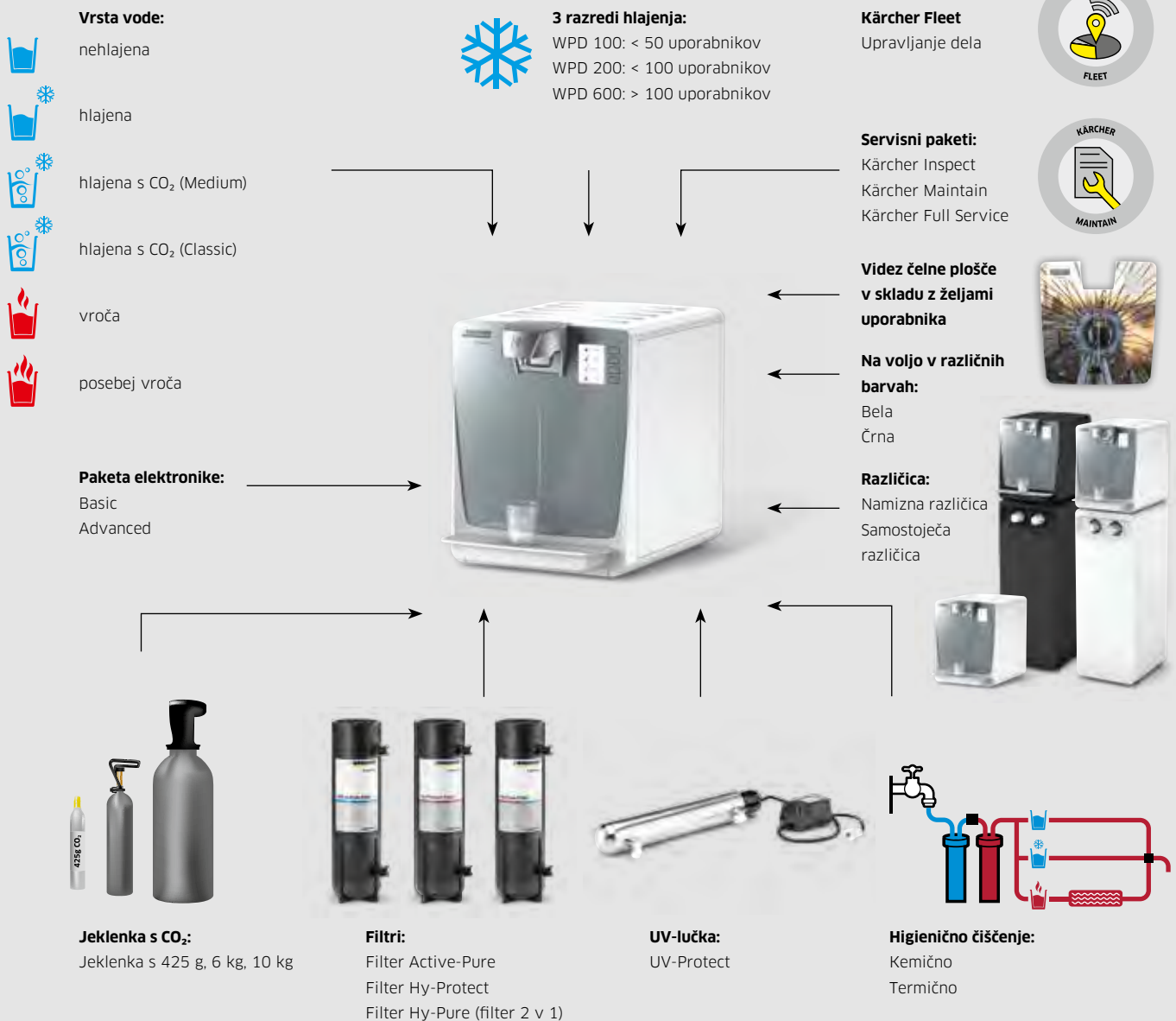

## Vrsta vode

Glede na paket elektronike je na voljo do 6 vrst vode: nehlajena, hlajena, hlajena z vsebnostjo CO<sub>2</sub> Medium (blago) ali Classic (z več mehurčki) ter vroča in posebej vroča.

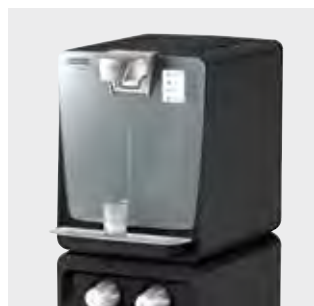

## Barvne različice

WPD je na voljo v čisti beli ali klasično črni barvi in se tako poda v vsak prostor.



## Kombinacije filtrov

Izberite najboljšo kombinacijo za svoje potrebe: Active-Pure, Hy-Protect, Hy-Pure ali UV-Protect.



## Videz čelne plošče v skladu z željami uporabnika

Stekleno ploščo je mogoče okrasiti s folijo po želji kupca (npr. v barvah podjetja) ali izkoristiti kot brezplačno oglaševalno površino.

# PATENTIRANA VRHUNSKA TEHNOLOGIJA ZAGOTAVLJA NAJVIŠJO KAKOVOST.



## WPD 600

## WPD 200

## WPD 100

		Adv	Basic	Adv	Basic	Adv	Basic
<b>Tehnični podatki</b>							
Vrsta toka	V / Hz	220-240 / 50	220-240 / 50	220-240 / 50	220-240 / 50-60	220-240 / 50	220-240 / 50
Nazivna moč	kW	1,9	0,6	1,9	0,3	1,9	0,3
Raven zvočnega tlaka	dB(A)	45	45	45	45	45	45
Hladilno sredstvo R134a	kg	0,15	0,15	0,10	0,10	0,07	0,07
Odvzem vode, negazirana, neohlajena	l/h	120	120	120	120	120	120
Odvzem vode, negazirana, hlajena	l/h	80	80	40	40	20	20
Temperatura mrzle vode	°C	4-12	4-12	4-12	4-12	4-12	4-12
Odvzem vode, negazirana, vroča	l/h	10	-	10	-	10	-
Temperatura vroče vode	°C	80-95	-	80-95	-	80-95	-
Odvzem hlajene vode s CO <sub>2</sub>	l/h	80	80	40	40	20	20
Vsebnost CO <sub>2</sub> v vodi	g/l	4,5 (Medium) 6,5 (Classic)	6,5 (Classic)	4,5 (Medium) 6,5 (Classic)	6,5 (Classic)	4,5 (Medium)	4,5 (Medium)
Velikost jeklenke s CO <sub>2</sub> v namizni različici	kg	-	-	-	-	0,425	0,425
Velikost jeklenke s CO <sub>2</sub> v stoječi različici	kg	maks. 10	maks. 10	maks. 10	maks. 10	maks. 10	maks. 10
Teža namizne različice	kg	-	-	35	35	30	30
Teža samostoječe različice	kg	65	65	50	50	45	45
Dimenzije namizne različice (D × Š × V)	mm	-	-	465 × 365 × 528	465 × 365 × 528	465 × 365 × 528	465 × 365 × 528
Dimenzije samostoječe različice (D × Š × V)	mm	1432 × 365 × 528	1432 × 365 × 528	1432 × 365 × 528	1432 × 365 × 528	1432 × 365 × 528	1432 × 365 × 528
Višina točenja	mm	300	300	300	300	300	300
Število uporabnikov		več kot 100	več kot 100	do 100	do 100	do 50	do 50
Kataloška št.		<b>1.024-920.2</b>	<b>1.024-920.2</b>	<b>1.024-920.2</b>	<b>1.024-920.2</b>	<b>1.024-920.2</b>	<b>1.024-920.2</b>

# AVTOMATI ZA VODO



Bela namizna različica WPD 200 Advanced Črna namizna različica WPD 200 Advanced

Tehnični podatki			
Vrsta toka	V / Hz	220-240 / 50	220-240 / 50
Odvzem vode, negazirana, neohlajena (okoljska temperatura)	l/h	120	120
Odvzem vode, negazirana, hlajena	l/h	40	40
Odvzem hlajene vode s CO <sub>2</sub>	l/h	40	40
Vsebnost CO <sub>2</sub> v vodi	g/l	4,5 ** 6,5 *	4,5 ** 6,5 *
Odvzem vode, negazirana, vroča	l/h	10	10
Temperatura vroče vode	°C	80-95	80-95
Teža	kg	35	35
Dimenzije (D × Š × V)	mm	465 x 365 x 528	465 x 365 x 528
Višina točenja	mm	300	300

Oprema			
Vrste vode		neohlajena, ohlajena, ohlajena + CO <sub>2</sub> + vroča	neohlajena, ohlajena, ohlajena + CO <sub>2</sub> + vroča
Barva		bela	črna
Higienično čiščenje		termično	termično
Filter		Filter Active-Pure + filter Hy-Protect	Filter Active-Pure + filter Hy-Protect
Upravljanje		Napredno (večfunkcijski barvni zaslon)	Napredno (večfunkcijski barvni zaslon)
Posoda za prestrezanje z odtokom		da, v posodi	da, v posodi
Podnožje		ne	ne
Kataloška št.		<b>0.300-187.0</b>	<b>0.300-233.0</b>
Cena		<b>3.780,88</b>	<b>3.780,88</b>

\* Classic (= z več mehurčki) \*\* Medium (= blago) Jeklenka s CO<sub>2</sub> ni vključena v obseg dobave. Nezavezujoča priporočena prodajna cena brez DDV.



Bela samostoječa različica WPD 200 Advanced Črna samostoječa različica WPD 200 Advanced

Tehnični podatki			
Vrsta toka	V / Hz	220-240 / 50	220-240 / 50
Odvzem vode, negazirana, neohlajena (okoljska temperatura)	l/h	120	120
Odvzem vode, negazirana, hlajena	l/h	40	40
Odvzem hlajene vode s CO <sub>2</sub>	l/h	40	40
Vsebnost CO <sub>2</sub> v vodi	g/l	4,5 ** 6,5 *	4,5 ** 6,5 *
Odvzem vode, negazirana, vroča	l/h	10	10
Temperatura vroče vode	°C	80-95	80-95
Teža	kg	35	35
Dimenzije (D × Š × V)	mm	1432 x 365 x 528	1432 x 365 x 528
Višina točenja	mm	300	300

Oprema			
Vrste vode		neohlajena, ohlajena, ohlajena + CO <sub>2</sub> + vroča	neohlajena, ohlajena, ohlajena + CO <sub>2</sub> + vroča
Barva		bela	črna
Higienično čiščenje		termično	termično
Filter		Filter Active-Pure + filter Hy-Protect	Filter Active-Pure + filter Hy-Protect
Upravljanje		Napredno (večfunkcijski barvni zaslon)	Napredno (večfunkcijski barvni zaslon)
Posoda za prestrezanje z odtokom		da, v posodi	da, v posodi
Podnožje		Da	Da
Kataloška št.		<b>0.300-173.0</b>	<b>0.300-232.0</b>
Cena		<b>4.131,05</b>	<b>4.131,05</b>

\* Classic (= z več mehurčki) \*\* Medium (= blago) Jeklenka s CO<sub>2</sub> ni vključena v obseg dobave. Nezavezujoča priporočena prodajna cena brez DDV.

## ZA VELIK UŽITEK OB PITJU VODE: ORIGINALNA DODATNA OPREMA

Kärcherjeva originalna dodatna oprema za avtomate za vodo WPD omogoča užitek ob pitju vode brez primere. Točenje vode v karafe, plastenke za pitje in lončke je tako popolno kot sam okus vode. Da se ta ne spremeni, so Kärcherjeva dezinfekcijska in čistilna sredstva prilagojena zahtevam avtomatov WPD.



Opis izdelka	Kataloška št.	UT	Cena
<b>Karafe/vrči</b>			
1 Dizajnerska steklena karafa Eva Solo, 1 l	6.641-763.0	02	119,10
2 Steklen vrč s pokrovom, 1 l	6.641-761.0	02	pokličite
<b>Plastenke za pitje vode</b>			
3 Plastenka za pitje vode iz tritana, primerna za strojno pomivanje, 0,6 l	6.640-469.0	02	16,97
4 Plastenka za pitje vode iz tritana, odporna na strojno pomivanje, 0,5 l	6.640-430.0	02	4,85
4 Plastenka za pitje vode iz tritana, odporna na strojno pomivanje, 0,75 l	6.640-512.0	02	6,53
<b>Lončki</b>			
5 Plastični lončki iz polipropilena (brez vtiska, 200 ml, VPE 3000 kosov)	6.640-454.0	02	171,80
6 Lončki iz trdega papirja (tudi za vroče napitke, brez vtiska, 180 ml, VPE 2500 kosov)	6.640-455.0	02	313,04
7 Plastični lončki iz polipropilena (z vtiskom Kärcher, 200 ml, VPE 3000 kosov)	6.640-453.0	02	261,39
8 Lončki iz trdega papirja (z vtiskom Kärcher, 180 ml, VPE 2500 kosov)	6.640-460.0	02	342,55
<b>Higiena in nega</b>			
9 Kemična čistilna sredstva s higienskim učinkom	6.295-891.0	05	24,24
<b>Jeklenka s CO<sub>2</sub></b>			
10 Filtrirna kartuša za kemično čiščenje	2.643-308.0	02	72,41

Nezavezujoča priporočena prodajna cena brez DDV.



# RAZKUŽEVALEC ZRAKA AFG 100

## Sproščeno dihanje

Z novo plazemsko tehnologijo ter inovativno kombinacijo predfiltra in tristopenjskega filtra (filter EPA E11, katalizator in filter z aktivnim ogljem) naš čistilnik zraka AFG 100 odpravi vse vrste onesnaženosti v zraku. Ničesar ne spregleda – odstrani vsak las, vsak košček prahu, vsako pršico in vsak dim. Celo bakterije in viruse. Prostore do 100 m<sup>2</sup> razkuži v najkrajšem času, tako da lahko hitro spet sproščeno dihate.



### 1 Večstopenjski filterski sistem

- Kombinacija predfiltra, plazemskega filtra in tristopenjskega filtra.
- Odstrani delce, pline in mikrobe iz zraka v prostoru ter jih učinkovito uniči.
- Visok pretok zraka zagotovi zelo učinkovito čiščenje zraka.

### 2 Moderna, tanka in kompaktna oblika naprave

- Neopazen v vsakem okolju.
- Osvetlitev je po potrebi vsestransko prilagodljiva.

### 3 Edinstveno plazemsko filtriranje

- Plazemski generator uniči vse vrste onesnaženja zraka v prostoru in zagotovi, da v zraku ni mikrob.
- V povezavi s filtrom EPA in filtrom z aktivnim ogljem se iz zraka v prostoru odstrani vse škodljive snovi.
- Uporaben za vse vrste onesnaženja zraka.

### 4 Preprosta uporaba

- Intuitivna uporaba in nadzor naprave.
- S prikazom za zamenjavo filtra. Filter lahko brez težav zamenjate sami.
- Plazemski generator, ki se ne obrabi in ne zahteva vzdrževanja, trajno zagotavlja najvišjo učinkovitost čiščenja.

## TEHNIČNI PODATKI IN OPREMA



AFG 100 White



AFG 100, antraciten

- Popolna rešitev za čiščenje in razkuževanje zraka v prostoru
- Samodejno merjenje kakovosti zraka na podlagi senzorja
- Časovna prožnost s funkcijo časovnika

### Tehnični podatki

Vrsta toka	Ph / V / Hz	1 / 220-240 / 50-60	1 / 220-240 / 50-60
Raven zvočnega tlaka	dB(A)	maks. 53	maks. 53
CADR PM 2,5	m <sup>3</sup> /h	> 120	> 120
CADR za dim	m <sup>3</sup> /h	> 127	> 127
CADR za pelode	m <sup>3</sup> /h	> 139	> 139

### Oprema

Predfilter	■	■
Plazemski generator	■	■
Filter EPA	■	■
Filter z aktivnim ogljem	■	■
Samodejno delovanje	■	■
Nadzorna plošča	■	■
Prilagodljiva osvetlitev	■	■
Kataloška št.	1.024-800.0	1.024-801.0
Cena	1.278,90	1.278,90

■ Vključeno v obseg dobave. Nezavezujoča priporočena prodajna cena brez DDV.



# ČISTILEC ZRAKA AF 100



## Zrak – čist, kot da bi ga sveže oprali

Naš čistilec zraka AF 100 potrebuje samo nekaj minut, da v prostorih velikosti do 100 m<sup>2</sup> zagotovi svež in čist zrak. Možnost prilagoditve s petimi filtrirnimi vložki – od antibakterijskega delovanja do odpravljanja hlapnih organskih spojin. Natančen senzor pri tem spremlja kakovost zraka, jo prikaže na zaslonu in samodejno nadzira napravo.



### 1 Pet filtrirnih vložkov za različne poudarke pri uporabi

- Posebni filtri za odstranjevanje bakterij, alergenov, vonjav in hlapnih organskih spojin.

### 2 Kompaktna oblika in visoka mobilnost

- Preprosto transportiranje med prostori zaradi robustnih koles na napravi.

### 3 Zmogljiv motor za velikosti prostorov do 100 m<sup>2</sup>

- Ventilator s tremi stopnjami hitrosti.

### 4 Intuitivna uporaba in preprosto vzdrževanje

- Življenjska doba filtra je prikazana na zaslonu. Filter lahko preprosto zamenjate sami.



## TEHNIČNI PODATKI IN OPREMA



**AF 100**

- Različni filtri za vsako zahtevo
- Natančno merjenje kakovosti zraka na podlagi senzorja
- Robustna kolesca zagotovijo visoko stopnjo mobilnosti

### Tehnični podatki

Vrsta toka	Ph / V / Hz	1 / 220-240 / 50-60
Raven zvočnega tlaka	dB(A)	maks. 48
CADR PM 2,5	m <sup>3</sup> /h	> 750
CADR za formaldehid	m <sup>3</sup> /h	> 350
CCM PM 2,5		P4
CCM za formaldehid		F4
Primerna velikost prostora	m <sup>2</sup>	do 100

### Oprema

Predfilter	■
Filter Universal Pure	■
Filter za alergije	Dodatna možnost
Antibakterijski filter	Dodatna možnost
Filter za dim	Dodatna možnost
Filter TVOC	Dodatna možnost
Indikator za zamenjavo filtra	■
Samodejno delovanje	■
Nočno delovanje	■
Nadzorna plošča	■
Kolesca	■
<b>Kataloška št.</b>	<b>1.024-810.0</b>
<b>Cena</b>	<b>614,08</b>

■ Vključeno v obseg dobave. Nezavezujoča priporočena prodajna cena brez DDV.



## POPOLNA KOMUNALNA TEHNIKA

Ker smo v stalnem stiku s komunalnimi uporabniki, zelo dobro poznamo njihove zahteve in potrebe: od vzdrževanja zelenic do zimske službe, od namakanja do ekološkega odstranjevanja plevela. Zato vam lahko ponudimo kompetentne rešitve za vaš uspeh: zmožljive sesalno-pometalne stroje, vsestransko uporabne nosilce naprav, univerzalne in posebne prigradne naprave. Z eno besedo: učinkovita tehnika za najboljšo gospodarnost.



### Kazalo - sesalno-pometalni stroji in nosilci komunalnih naprav

Kompaktni pometalni stroji	stran 348
Sesalno-pometalni stroji	stran 350
Nosilci komunalnih naprav	stran 353
Prigradne naprave	stran 357
Primeri uporabe	stran 358
Sesalnik za manjše smeti	stran 360

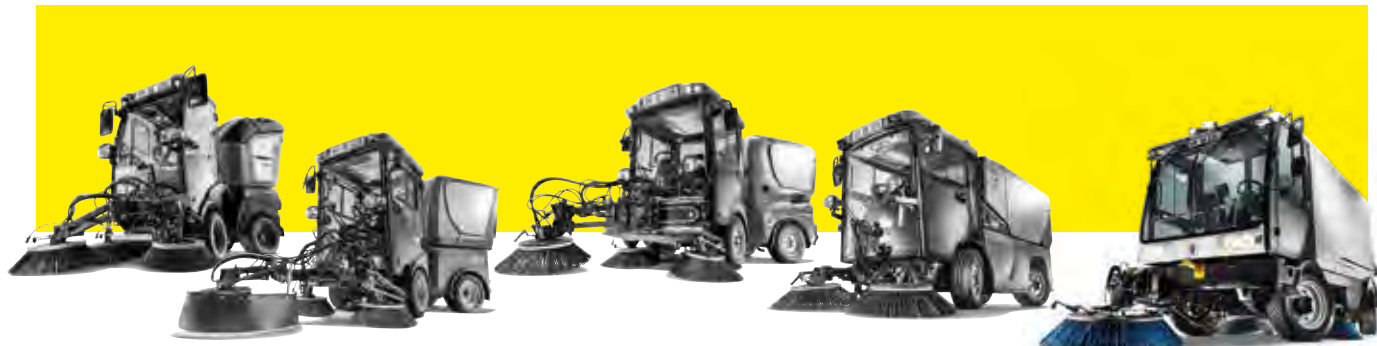

**Vi se soočate s številnimi izzivi. Mi imamo stroje zanje.**

Bodimo odkriti: nihče ne obvlada vsega najbolje. Zato smo zasnovali skupino vozil z zelo različnimi modeli. Od namenskega stroja za pometanje do zelo vsestranskega nosilca naprav. Z zmogljivostnimi razredi za vse zahteve. S prigradnimi napravami, ki jih je mogoče konfigurirati za vsak namen. Tako lahko zanesljivo izberete komunalni stroj, ki zna vse, kar potrebujete. Tako je za vse poskrbljeno.

# MC 250



## Najboljše od vsega pri roki

Z modelom MC 250 vam ponujamo najboljšo rešitev za komunalno čiščenje – ne glede na lego in velikost mesta. In zakaj smo tako neskomni? Ker neprekosljiva zmogljivost čiščenja, velika hitrost transportiranja, velika prostornina prevoza, največje udobje upravljanja in vožnje s hidropnevmatskim vzmetenjem sodelujejo popolnoma usklajeno. Vse to v povezavi z nizkimi emisijami izpušnih plinov in drobnega prahu zaokroža edinstven, dovršen celoten koncept.

**NOVO**



### 1 Velika in udobna kabina za dve osebi z optimalno preglednostjo nad delovnim okoljem

- S hrbtu prijaznimi, udobnimi sedeži De-luxe za neutrudljivo delo.
- Obojestransko vstopanje in izstopanje z velikimi pomičnimi okni v vratih.
- Tipka Eco za začetek pometanja.

### 2 Varnostno podvozje z največjim udobjem

- Največja hitrost 60 km/h omogoča kratke čase transportiranja.
- Hidropnevmatsko vzmetenje za visoko vožnjo udobje.
- Udobno krmiljenje vseh koles za največjo okretnost.

### 3 Največji zbirnik smeti v tem razredu

- Zbirnik za smeti iz nerjavnega jekla z optimiziranim pretokom in prostornino več kot 2 m<sup>3</sup>.
- Omogoča dolgotrajno delo.
- Serijski sistem za reciklažo vode z ločenim rezervoarjem za vodo

### 4 Vzdrževanju prijazna izvedba

- Vsi sestavni deli, ki so pomembni za čiščenje in vzdrževanje, so hitro dostopni.
- S stranskimi servisnimi dostopi in premičnim rezervoarjem za svežo vodo.



## MC 250 EURO 6

## MC 250 STAGE V

Tehnični podatki		MC 250 EURO 6	MC 250 STAGE V
Pogon/motor		4-valjni dizelski motor VM R754, DPF, SCR	4-valjni dizelski motor VM R754, DPF
Moč	kw / KM	75 / 102	54,5 / 74
Emisijski standard		Euro 6	STAGE V
Vozna hitrost	km/h	60	60
Delovna širina	mm	2500	2500
Delovna širina maks. s 3 stranskimi krtačami	mm	2660	2660
Obračalni krog (znotraj)	mm	2060	2060
Prostornina posode	l	2200	2200
Posoda za čisto vodo	l	195	195
Prazna teža	kg	3800	3800
Dovoljena skupna teža	kg	6000	6000
Dimenzije (D × S × V)	mm	4750 × 1300 × 1995	4750 × 1300 × 1999
Oprema		MC 250 EURO 6	MC 250 STAGE V
Klimatska naprava		■	■
Večfunkcijski zaslon		■	■
Voznikov sedež		Možnost konfiguriranja	Možnost konfiguriranja
3. stranska krtača		Dodatna možnost	Dodatna možnost
Sistem recikliranja vode		■	■
Visokotlačni čistilniki		■	■
Ročna sesalna cev		■	■
Kataloška št.		<b>1.442-260.2</b>	<b>1.442-260.2</b>
Cena		<b>pokličite</b>	<b>pokličite</b>

■ Vključeno v obseg dobave.

# MOŽNOSTI KONFIGURIRANJA



## MC 130 Adv

## MC 130 Plus

### Tehnični podatki

		MC 130 Adv	MC 130 Plus
<b>Pogon/motor</b>		4-valjni dizelski motor / Kubota	4-valjni dizelski motor / Kubota
<b>Moč</b>	<b>kW / KM</b>	36,5 / 50	48,6 / 66
<b>Emisijski standard</b>		STAGE IIIA	STAGE IIIB
<b>Vozna hitrost</b>	<b>km/h</b>	40	40
<b>Delovna širina</b>	<b>mm</b>	1200	1200
<b>Delovna širina maks. s 3 stranskimi krtačami</b>	<b>mm</b>	2600	2600
<b>Obračalni krog (znotraj)</b>	<b>mm</b>	1210	1210
<b>Prostornina posode</b>	<b>l</b>	1000	1000
<b>Posoda za čisto vodo</b>	<b>l</b>	195	195
<b>Prazna teža</b>	<b>kg</b>	2275	2275
<b>Dovoljena skupna teža</b>	<b>kg</b>	3500	3500
<b>Dimenzije (D × S × V)</b>	<b>mm</b>	3950 × 1200 × 1990	3950 × 1200 × 1990

### Oprema

	MC 130 Adv	MC 130 Plus
<b>Klimatska naprava</b>	<input type="checkbox"/>	<input type="checkbox"/>
<b>Večfunkcijski zaslon</b>	<input checked="" type="checkbox"/>	<input checked="" type="checkbox"/>
<b>Voznikov sedež</b>	nastavljiv	nastavljiv
<b>3. stranska krtača</b>	Dodatna možnost	Dodatna možnost
<b>Sistem recikliranja vode</b>	<input checked="" type="checkbox"/>	<input checked="" type="checkbox"/>
<b>Visokotlačni čistilniki</b>	<input type="checkbox"/>	<input type="checkbox"/>
<b>Ročna sesalna cev</b>	<input type="checkbox"/>	<input type="checkbox"/>
<b>Kataloška št.</b>	<b>1.442-230.2</b>	<b>1.442-233.2</b>
<b>Cena</b>	<b>pokličite</b>	<b>pokličite</b>

■ Vključeno v obseg dobave. □ Možna dodatna oprema.

# MOŽNOSTI KONFIGURIRANJA



## MC 80

### Tehnični podatki

<b>Pogon/motor</b>		3-valjni dizelski motor / Yanmar (po želji DPF)
<b>Moč</b>	<b>kW / KM</b>	26 / 35
<b>Emisijski standard</b>		STAGE V ready
<b>Vozna hitrost</b>	<b>km/h</b>	25
<b>Delovna širina</b>	<b>mm</b>	1630
<b>Delovna širina maks. s 3 stranskimi krtačami</b>	<b>mm</b>	2240
<b>Obračalni krog (znotraj)</b>	<b>mm</b>	910
<b>Prostornina posode</b>	<b>l</b>	800
<b>Posoda za čisto vodo</b>	<b>l</b>	185
<b>Prazna teža</b>	<b>kg</b>	1900
<b>Dovoljena skupna teža</b>	<b>kg</b>	2500
<b>Dimenzije (D × S × V)</b>	<b>mm</b>	3237 × 1070 × 1980

### Oprema

<b>Klimatska naprava</b>	<input type="checkbox"/>
<b>Večfunkcijski zaslon</b>	-
<b>Voznikov sedež</b>	nastavljiv
<b>3. stranska krtača</b>	Dodatna možnost
<b>Sistem recikliranja vode</b>	<input type="checkbox"/>
<b>Visokotlačni čistilniki</b>	<input type="checkbox"/>
<b>Ročna sesalna cev</b>	<input type="checkbox"/>
<b>Kataloška št.</b>	<b>1.442-252.2</b>
<b>Cena</b>	<b>pokličite</b>

Mogoča dodatna oprema.

# KONFIGURACIJA STROJA MC 50



## MC 50 Adv Comfort

## MC 50 Adv

### Tehnični podatki

		MC 50 Adv Comfort	MC 50 Adv
<b>Pogon/motor</b>		4-taktni dizelski motor / Yanmar	4-taktni dizelski motor / Yanmar
<b>Moč</b>	<b>kW / KM</b>	19,2 / 26	19,2 / 26
<b>Emisijski standard</b>		STAGE IIIA	STAGE IIIA
<b>Vozna hitrost</b>	<b>km/h</b>	20	20
<b>Delovna širina</b>	<b>mm</b>	1400	1400
<b>Delovna širina maks. s 3 stranskimi krtačami</b>	<b>mm</b>	2000	2000
<b>Obračalni krog (znotraj)</b>	<b>mm</b>	750	750
<b>Prostornina posode</b>	<b>l</b>	500	500
<b>Posoda za čisto vodo</b>	<b>l</b>	165	165
<b>Prazna teža</b>	<b>kg</b>	1150	1150
<b>Dovoljena skupna teža</b>	<b>kg</b>	1750	1750
<b>Dimenzije (D × Š × V)</b>	<b>mm</b>	2960 × 1090 × 1970	2960 × 1090 × 1970

### Oprema

<b>Klimatska naprava</b>	<input type="checkbox"/>	-
<b>Večfunkcijski zaslon</b>	-	-
<b>Voznikov sedež</b>	nastavljiv	nastavljiv
<b>3. stranska krtača</b>	Dodatna možnost	Dodatna možnost
<b>Sistem recikliranja vode</b>	<input type="checkbox"/>	<input type="checkbox"/>
<b>Visokotlačni čistilniki</b>	<input type="checkbox"/>	<input type="checkbox"/>
<b>Ročna sesalna cev</b>	<input type="checkbox"/>	<input type="checkbox"/>
<b>Kataloška št.</b>	<b>1.442-204.2</b>	<b>1.442-204.2</b>
<b>Cena</b>	<b>pokličite</b>	<b>pokličite</b>

Mogoča dodatna oprema.



# KONFIGURACIJA STROJA MIC 70



## MIC 70

### Tehnični podatki

Pogon/motor		4-valjni dizelski motor z DPF / Kubota
Moč	kW / KM	48 / 66
Emisijski standard		STAGE IIIB
Vozna hitrost	km/h	40
Delovna hitrost	km/h	20
Rezervoar za gorivo	l	50
Obračalni krog (znotraj)	mm	1148
Prazna teža	kg	1785
Dovoljena skupna teža	kg	3500
Dimenzije (D × Š × V)	mm	2947 × 1368 × 1998

### Oprema

Klimatska naprava	<input type="checkbox"/>
Ogrevanje	<input type="checkbox"/>
Voznikov sedež	nastavljiv
Ogrevano vetrobransko steklo	<input type="checkbox"/>
Pometalni sistem	-
Hidravlično prekucno ogrodje	<input checked="" type="checkbox"/>
Blaženje bremena	<input type="checkbox"/>
Sprednji nakladalnik	<input type="checkbox"/>
Kataloška št.	<b>1.442-240.2</b>
Cena	<b>pokličite</b>

■ Vključeno v obseg dobave. □ Možna dodatna oprema.

# KONFIGURACIJA STROJA MIC 50



		MIC 50 Adv	MIC 50
<b>Tehnični podatki</b>			
<b>Pogon/motor</b>		4-valjni dizelski motor / Kubota	4-valjni dizelski motor / Kubota
<b>Moč</b>	<b>kW / KM</b>	36,5 / 50	36,5 / 50
<b>Emisijski standard</b>		STAGE IIIA	STAGE IIIA
<b>Vozna hitrost</b>	<b>km/h</b>	40	30
<b>Delovna hitrost</b>	<b>km/h</b>	20	20
<b>Rezervoar za gorivo</b>	<b>l</b>	50	50
<b>Obračalni krog (znotraj)</b>	<b>mm</b>	1148	1148
<b>Prazna teža</b>	<b>kg</b>	1655	1655
<b>Dovoljena skupna teža</b>	<b>kg</b>	3500	2600
<b>Dimenzije (D × Š × V)</b>	<b>mm</b>	2848 × 1368 × 1998	2848 × 1368 × 1998
<b>Oprema</b>			
<b>Klimatska naprava</b>		<input type="checkbox"/>	<input type="checkbox"/>
<b>Ogrevanje</b>		<input type="checkbox"/>	<input type="checkbox"/>
<b>Voznikov sedež</b>		nastavljiv	nastavljiv
<b>Ogrevano vetrobransko steklo</b>		<input type="checkbox"/>	<input type="checkbox"/>
<b>Pometalni sistem</b>		-	-
<b>Hidravlično prekucno ogrodje</b>		<input type="checkbox"/>	<input type="checkbox"/>
<b>Blaženje bremena</b>		<input type="checkbox"/>	<input type="checkbox"/>
<b>Sprednji nakladalnik</b>		<input type="checkbox"/>	<input type="checkbox"/>
<b>Kataloška št.</b>		<b>1.442-220.2</b>	<b>1.442-220.2</b>
<b>Cena</b>		<b>pokličite</b>	<b>pokličite</b>

Mogoča dodatna oprema.

# MOŽNOSTI KONFIGURIRANJA



## MIC 42

## MIC 35

### Tehnični podatki

		MIC 42	MIC 35
<b>Pogon/motor</b>		3-valjni dizelski motor z DPF / Yanmar	3-valjni dizelski motor z DPF / Yanmar
<b>Moč</b>	<b>kW / KM</b>	31 / 42	26 / 35
<b>Emisijski standard</b>		STAGE V ready	STAGE V ready
<b>Vozna hitrost</b>	<b>km/h</b>	25	25
<b>Delovna hitrost</b>	<b>km/h</b>	25	25
<b>Rezervoar za gorivo</b>	<b>l</b>	41	41
<b>Obračalni krog (znotraj)</b>	<b>mm</b>	910	910
<b>Prazna teža</b>	<b>kg</b>	1400	1400
<b>Dovoljena skupna teža</b>	<b>kg</b>	2500	2500
<b>Dimenzije (D × Š × V)</b>	<b>mm</b>	3085 × 1070 × 1980	3085 × 1070 × 1980

### Oprema

<b>Klimatska naprava</b>	<input checked="" type="checkbox"/>	<input checked="" type="checkbox"/>
<b>Ogrevanje</b>	<input checked="" type="checkbox"/>	<input checked="" type="checkbox"/>
<b>Voznikov sedež</b>	Udobje z zračnim vzmetenjem	Udoben sedež (izbirno)
<b>Ogrevano vetrobransko steklo</b>	-	-
<b>Pometalni sistem</b>	<input type="checkbox"/>	<input type="checkbox"/>
<b>Hidravlično prekucno ogrodje</b>	<input checked="" type="checkbox"/>	<input type="checkbox"/>
<b>Blaženje bremena</b>	<input type="checkbox"/>	<input type="checkbox"/>
<b>Sprednji nakladalnik</b>	-	-
<b>Kataloška št.</b>	<b>1.442-250.2</b>	<b>1.442-251.2</b>
<b>Cena</b>	<b>pokličite</b>	<b>pokličite</b>

■ Vključeno v obseg dobave. □ Možna dodatna oprema.

# KONFIGURACIJA STROJA MIC 26 C



## MIC 26 C Adv

### Tehnični podatki

Pogon/motor		4-taktni dizelski motor / Yanmar
Moč	kW / KM	19,2 / 26
Emisijski standard		STAGE IIIA
Vozna hitrost	km/h	20
Delovna hitrost	km/h	20
Rezervoar za gorivo	l	37
Obračalni krog (znotraj)	mm	750
Prazna teža	kg	850
Dovoljena skupna teža	kg	1750
Dimenzije (D × Š × V)	mm	2470 × 1090 × 1970

### Oprema

Klimatska naprava	-
Ogrevanje	■
Voznikov sedež	nastavljiv
Ogrevano vetrobransko steklo	-
Pometalni sistem	■
Hidravlično prekucno ogrodje	-
Blaženje bremena	-
Sprednji nakladalnik	-
Kataloška št.	1.442-211.2
Cena	pokličite

■ Vključeno v obseg dobave.

# WRS 200



WRS 200

Tehnični podatki		
Pogon		Hidravlika vozila 40 l/min
Gorivo		Dizelsko
Dizelska poraba	l/h	8
Pretok	l/h	900-1700
Delovni tlak	bar	70-200
Maks. temperatura	°C	98
Prazna teža	kg	312
Dimenzije (D × Š × V)	mm	608 × 1032 × 1217
Oprema		
Nastavitev tlaka		<input checked="" type="checkbox"/>
Mehčanje vode		<input checked="" type="checkbox"/>
Ročna razpršilna pištola		<input type="checkbox"/>
Sprednja prečka		<input type="checkbox"/>
Nastavek za plevel		<input type="checkbox"/>
Posoda za vodo		<input type="checkbox"/>
Trikotni priklonni adapter		<input type="checkbox"/>
Kataloška št.		2.200-000.0
Cena		pokličite

■ Vključeno v obseg dobave. □ Možna dodatna oprema.



## 1 Raznvrstne možnosti mobilne uporabe

- Ciljano in učinkovito odstranjevanje plevela z vročo vodo: strojno s sprednjo prečko ali ročno z ročnim pršilnikom.
- Profesionalno visokotlačno čiščenje z mrzlo ali vročo vodo.
- Učinkovito odstranjevanje ostankov žvečilnih gumijev s trdih talnih oblog.

## 2 Kompaktna oblika

- Majhno tveganje za škodo, saj tudi pri vožnji skozi zavoje zadnji del vozila ostane viden v zunanjem ogledalu.
- Zaradi velike okretnosti je brez težav možno tudi delo na ozkih področjih.
- Ne vpliva na širino stroja, neodvisno od uporabljenega nosilnega vozila.

## 3 Nizko težišče vozila

- Hitra montaža s trikotnim priklonom na zadnjem delu vozila za optimalno porazdelitev teže.
- Nizko težišče vozila poskrbi za udobno vožnjo v cestnem prometu.
- Možni so vodni rezervoarji s prostornino do 800 litrov, kar pa je odvisno od nosilnega vozila.

## 4 Zelo učinkovito delo

- Visoko učinkovit gorilnik je hitro pripravljen za delo.
- Kärcherjeva preizkušena in učinkovita tehnologija gorilnikov za manjšo porabo goriva.
- Zmogljiva Kärcherjeva visokotlačna črpalka za delovne tlake do 200 bar.

# SESALNO-POMETALNI STROJI IN NOSILCI KOMUNALNIH NAPRAV NA DELU



MC 250, pometanje



MC 250, visokotlačni čistilnik



MC 250, hidravlično praznjenje z višine



MIC 42, snežna freza



MIC 50, sistem za namakanje



MIC 50, stroj s sprednjim pometanjem



MIC 42, kosilni priključek



MIC 50, odstranjevanje plevela



MIC 50, plug v obliki V



MC 80, pometalni sistem



MIC 50, kosilnik



MIC 50, priključni trosilnik



MC 130, pometanje



MIC 84, kombinacija košnje in sesanja



MIC 84, priključni posipalnik



MC 130, snežni plug Vario



MIC 70, snežna freza



MIC 42, enodelni snežni plug



MC 130, nastavek za drgnjenje



MIC 130, kosilnik



MC 130, priključni posipalnik



MIC 130, drobilni stroj



MC 130, hidravlično praznjenje z višine



MIC 42, drobilni stroj

## L2P - SVETOVNA NOVOST ZA ČIŠČENJE S SUHIM LEDOM

Čiščenje s suhim ledom je inovativna tehnika s fantastičnimi možnostmi uporabe zlasti v industriji in v povezavi z avtomobili. Ta tehnika združuje zelo velike zmogljivosti čiščenja z največjo zaščito površin. Naše naprave za čiščenje s suhim ledom s pomočjo stisnjenega zraka pospešijo zrna suhega ledu, ohlajenega na  $-79\text{ }^{\circ}\text{C}$ , do hitrosti, ki presega  $150\text{ m/s}$ . Zaradi sunkovitega ohlajanja umazanija razpade in se ločuje s silo udarjanja zrn. Naš model IB 10/8 L2P je prva in edina naprava za čiščenje s suhim ledom z vgrajenim proizvodnjem zrn. Zato omogoča čiščenje s suhim ledom kadar koli in kjer koli. In to ugodno kot še nikoli.



### Kazalo - čiščenje s suhim ledom/čiščenje delov

Čistilnik s suhim ledom	stran 362
Naprava za proizvodnjo zrn	stran 366
Čiščenje delov	stran 368



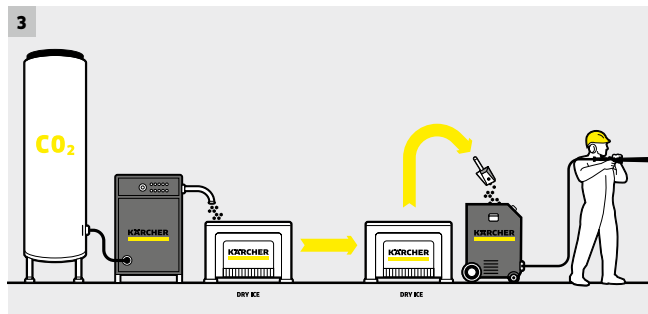
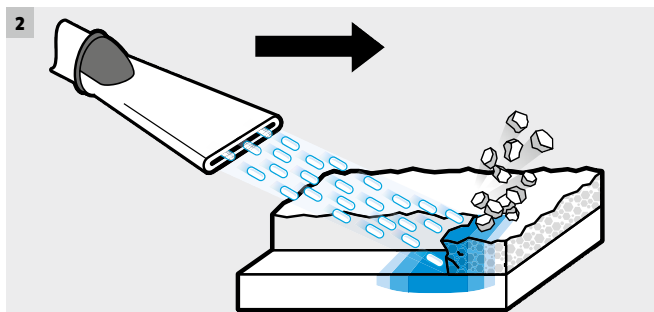

### 1 Prednosti peskanja s suhim ledom

- **Čiščenje brez demontaže**  
Stroj za čiščenje ni treba razstaviti. Zrna se brez težav prebijajo do najmanjših kotov.
- **Kratko obdobje mirovanja stroja**  
zahvaljujoč hitremu in učinkovitemu čiščenju.
- **Okolju prijazno čiščenje**  
brez dodatnih kemikalij in sredstev za peskanje.
- **Površine ostanejo nepoškodovane**
- **Brez ostankov**  
Suhi led se razgradi v CO<sub>2</sub>, pri čemer ostanki, kot sta sredstvo za peskanje ali odpadna voda, ne nastanejo.

### 2 Čistoča = mraz x pospešek

Naprava za čiščenje s suhim ledom Ice Blaster do 3 milimetre velika zrna suhega ledu s pomočjo stisnjene zraka pospeši do hitrosti, ki presega 150 m/s. Nizke temperature do -79 °C zamrznejo nečistoče, ki posledično razpoka. Zrna suhega ledu lahko zaradi svoje visoke hitrosti nato preprosto odluščijo nečistoče. To je zelo učinkovita metoda za odstranjevanje skoraj vseh vrst nečistoč, ki je hkrati prijazna do materialov.

### 3 Od ogljikovega dioksida do ledu

V proizvodnem procesu tekoči ogljikov dioksid teče v stiskalni valj in napravi za proizvodnjo zrn, kjer se zaradi padca tlaka pretvori v suhi sneg. Hidravlični valj ta suhi sneg stiska skozi ploščo ekstrudorja. Tako nastajajo paličice suhega ledu, ki se razlomijo v zrna.

4 Kärcherjeve naprave Ice Blaster nudijo za vsak način uporabe pravo rešitev. Prav tako vas bodo prepričale s svojo robustno sestavo in zanesljivo tehniko. Številne podrobnosti, kot so praznjenje preostalega ledu, premišljene zaščitne ročice in držala, parametri peskanja z možnostjo blokade, integriran izločevalnik vode in druge funkcije, znatno olajšajo vsakodnevno delo.

### Pomen oznak naprav:

#### Model

- IB = Ice Blaster, naprava za čiščenje s suhim ledom
- IP = Ice Pelletizer, naprava za proizvodnjo ledenih zrn

## KOMPAKTNI RAZRED



### Brezkompromisno nad umazanijo – kadar koli in povsod

Naj gre za avtomobilsko področje ali prehrabeno industrijo – naprave za čiščenje s suhim ledom so industrijski standard za odstranjevanje trdovratne umazanije. Mobilna naprava IB 10/8 L2P z vgrajenim proizvodnjam suhega ledu omogoča čiščenje povsod in kadar koli – tudi pri kompleksnih podlagah. Naprava je primerna tudi za ciljno čiščenje in jo je mogoče preprosto upravljati.



#### 1 Ergonomična pištola za peskanje

- Hitre spojke omogočajo hitrejšo in preprostejšo menjavo šob.
- Z vgrajeno osvetlitvijo.
- Stikalo za vklop/izklop neposredno na pištoli.

#### 2 Intuitivno in preprosto upravljanje

- Tlak peskanja, delovne ure, minute peskanja, čas za servis je mogoče odčitati na zaslonu.
- Količina suhega ledu je nastavljiva z gumbom.
- Vgrajen prikaz stanja in asistenčni sistemi, npr. za nadzor tlaka.

#### 3 Varno čiščenje s suhim ledom

- CO<sub>2</sub> se ciljno odvaja skozi cev za izpušne pline.
- Varno upravljanje, brez stika z zrni suhega ledu.
- Samovarovalen sprožilec pištole.

#### 4 Kompaktna in mobilna izvedba

- Kolesa in ročaji omogočajo mobilnost in varen transport.
- Ločena možnost spravljnja za vse dele. Vgrajen sistem Home-Base.

# TEHNIČNI PODATKI IN OPREMA

NA VOLJO OD  
2. ČETRLETJA  
2020

## IB 10/8 L2P

- Z vgrajenim proizvodnjem suhega ledu
- Kompaktna, mobilna izvedba in preprosto upravljanje
- Majhna poraba stisnjenega zraka pri uporabi delavniških kompresorjev

### Tehnični podatki

Napetost	v	220-230
Frekvenca	Hz	50/60
Priključna moč	kW	1,5
Priključek za stisnjen zrak		Hitra spojka 1/4"
Ohišje/ogrodje		Plastično rotacijsko telo
Dolžina kabla	m	5,5
Zračni tlak	bar / MPa	0-10 / 0-1
Volumski pretok zraka	m <sup>3</sup> /min	0,07-0,8
Raven zvočnega tlaka	dB(A)	95
Količina suhega ledu		-
Zrna suhega ledu (premer)	mm	2,5
Poraba suhega ledu	kg/h	2-8
Teža brez dodatne opreme	kg	92
Dimenzije (D × Š × V)	mm	845 × 440 × 938

### Oprema

Šoba s ploščatim curkom	■
Cev za čiščenje z električno krnilno cevjo	■
Stikalo „samo zrak“ ali „led in zrak“ na pištoli	■
Vklj. z navijalnikom ozemljitvenega kabla	-
Vgrajen izločevalnik olja in vode	-
Kataloška št.	1.574-200.0
Cena	pokličite

■ Vključeno v obseg dobave.



# RAZRED SUPER



**IB 15/120**

### Tehnični podatki

Napetost	V	220-240
Frekvenca	Hz	50-60
Priključna moč	kW	0,6
Priključek za stisnjen zrak		Parkljasta sklopka (DIN 3238)
Ohišje/ogrodje		Nerjavno jeklo (1.4301)
Dolžina kabla	m	7
Zračni tlak	bar / MPa	2-16 / 0,2-1,6
Volumski pretok zraka	m <sup>3</sup> /min	2-12
Raven zvočnega tlaka	dB(A)	125
Količina suhega ledu	kg	40
Zrna suhega ledu (premer)	mm	3
Poraba suhega ledu	kg/h	30-120
Teža brez dodatne opreme	kg	91,5
Dimenzije (D × Š × V)	mm	720 × 850 × 1100

### Oprema

Šoba s ploščatim curkom	■
Šoba z okroglim curkom, XL, dolga	■
Cev za čiščenje z električno krnilno cevjo in hitro spojko	■
Stikalo „samo zrak“ ali „led in zrak“ na pištoli	■
Vklj. z navijalnikom ozemljitvenega kabla	■
Vgrajen izločevalnik olja in vode	■
<b>Kataloška št.</b>	<b>1.574-104.0</b>
<b>Cena</b>	<b>23.974,30</b>

■ Vključeno v obseg dobave. Nezavezujoča priporočena prodajna cena brez DDV.



#### 1 Nosilec ohišja šobe

- Brizgalne šobe in orodje vedno na dosegu roke na stroju.
- Ohišje šobe je nameščeno na strani naprave za zaščito pred umazanijo.

#### 2 Najboljša mobilnost

- Optimalno ravnovesje naprave za preprosto manevriranje na neravnem terenu.
- Zaščitni lok spredaj in zadaj na napravi za lahko premagovanje stopnišč.

## KOMPAKTNI RAZRED



**IB 7/40 Adv**

**IB 7/40 Classic**

Tehnični podatki			
Napetost	V	220-240	220-240
Frekvenca	Hz	50-60	50-60
Priključna moč	kW	0,6	0,6
Priključek za stisnjen zrak		Parkljasta sklopka (DIN 3238)	Parkljasta sklopka (DIN 3238)
Ohišje/ogrodje		Nerjavno jeklo (1.4301)	Nerjavno jeklo (1.4301)
Dolžina kabla	m	7	7
Zračni tlak	bar / MPa	2-10 / 0,2-1	2-10 / 0,2-1
Volumski pretok zraka	m <sup>3</sup> /min	0,5-3,5	0,5-3,5
Raven zvočnega tlaka	dB(A)	99	99
Količina suhega ledu	kg	15	15
Zrna suhega ledu (premer)	mm	3	3
Poraba suhega ledu	kg/h	15-50	15-50
Teža brez dodatne opreme	kg	70	69
Dimenzije (D × Š × V)	mm	768 × 510 × 1100	768 × 510 × 1100

Oprema			
Šoba s ploščatim curkom	■		■
Šoba s okroglim curkom, XL, dolga	-		-
Cev za čiščenje z električno krmilno cevjo in hitro spojko	■		■
Stikalo „samo zrak“ ali „led in zrak“ na pištoli	■		-
Vklj. z navijalnikom ozemljitvenega kabla	■		-
Vgrajen izločevalnik olja in vode	■		■
<b>Kataloška št.</b>		<b>1.574-002.0</b>	<b>1.574-001.0</b>
<b>Cena</b>		<b>19.274,85</b>	<b>17.955,35</b>

■ Vključeno v obseg dobave. Nezavezujoča priporočena prodajna cena brez DDV.



**1 Pregledni zaslon**

- Preprosto odčitavanje nastavljenih vrednosti; preprosto upravljanje zaradi velikih tipk in elektronskega krmiljenja.

**2 Samodejno praznjenje preostalega ledu**

- Praznjenje preostalega ledu iz rezervoarja s pritiskom na gumb po opravljenem delu prepreči zmrzovanje naprave.

## NAPRAVA ZA PROIZVAJANJE ZRN



**IP 280**

Tehnični podatki		
Količina proizvedenih zrn	kg/h	280
Vrsta toka	Ph / V / Hz	3 / 400 / 50
Priključna moč	kW	5,6
Rezervoar za CO <sub>2</sub> (tekoča stopnja)		Rezervoar za CO <sub>2</sub> ; tekoča stopnja 13-21 bar
Priključek za CO <sub>2</sub>		Šoba 1/2"-BSP
Teža brez dodatne opreme	kg	540
Dimenzije (D × Š × V)	mm	1560 × 800 × 1450
Kataloška št.		<b>pokličite</b>
Cena		<b>pokličite</b>



**IP 120**



**IP 55**







Tehnični podatki			
Količina proizvedenih zrn	kg/h	120	55
Vrsta toka	Ph / V / Hz	3 / 400 / 50	3 / 400 / 50
Priključna moč	kW	4	1,6
Rezervoar za CO <sub>2</sub> (tekoča stopnja)		Rezervoar za CO <sub>2</sub> ; tekoča stopnja 13-21 bar	Rezervoar za CO <sub>2</sub> ; tekoča stopnja 13-21 bar
Priključek za CO <sub>2</sub>		Šoba 1/2"-BSP	Šoba 1/2"-BSP
Teža brez dodatne opreme	kg	360	147
Dimenzije(D × Š × V)	mm	1320 × 700 × 1430	1150 × 600 × 1300
Kataloška št.		<b>1.574-111.0</b>	<b>1.574-110.0</b>
Cena		<b>51.450,35</b>	<b>33.241,25</b>

Nezavezujoča priporočena prodajna cena brez DDV.

## Velikosti šob

Zmogljivost čiščenja	Tlak v bar	IB 7/40 Indeks pretoka zraka/ velikosti šob		IB 15/120 Indeks pretoka zraka/ velikosti šob					
		XS Ø 5	S Ø 6	M Ø 7	L Ø 8	XL Ø 9	XXL Ø 10		
<b>Zelo majhna agresivnost curka</b> Čiščenje zelo lahke umazanije z zelo občutljivih površin, npr. praha gume, maščobe in olja z mehke plastike.	2	0,4	1,0	0,7	1,0	1,6	1,1		
	3	0,7	1,3	1,1	1,6	2,3	2,0		
<b>Majhna agresivnost curka</b> Čiščenje lažje umazanije, npr. olja in maščobe, lažji zasušeni madeži, ostanki lepila, sredstva proti sprijemanju, ostanki gume, čiščenje kalupov za brizganje.	4	0,9	1,7	1,7	2,2	3,0	2,8		
	5	1,1	2,0	2,3	2,9	3,6	3,7		
	6	1,3	2,4	2,7	3,5	4,3	4,5		
<b>Srednja agresivnost curka</b> Čiščenje težje umazanije, npr. odstranjevanje površinske rje, zaščite podvozja, čiščenje varilnih klešč.	7	1,6	2,7	3,1	4,0	5,0	5,0		
	8	1,8	3,0	3,6	4,6	5,7	5,9		
	9	2,0	3,4	4,0	5,3	6,4	6,7		
	10	2,3	3,7	4,5	6,0	6,7	7,5		
<b>Visoka agresivnost curka</b> Čiščenje zelo trdovratne umazanije, npr. razlakiranje, čiščenje toplotnih izmenjevalnikov, čiščenje orodja za tlačno litje.	11		4,0	5,0	6,5	7,4	8,4		
	12		4,4	5,5	7,1	8,2	9,3		
	13		4,7	5,9	8,0	8,9	10,3		
<b>Zelo visoka agresivnost curka</b> Čiščenje izjemno trdovratne umazanije, npr. razlakiranje, čiščenje orodja za vliivanje, čiščenje peči v elektrarnah.	14		5,1	6,5	8,4	9,6	11,2		
	15		5,4	7,0	9,0	10,4	12,0		
	16		5,7	7,5	9,7	11,2	12,9		
<b>Zmogljivost</b>									

V poljih je predstavljena poraba zraka v m³/min.

	do 1 m³/min:	industrijsko omrežje stisnjene zraka; začetniški kompresor, npr. Kaeser M 17, CompAir C14
	1-2 m³/min:	industrijsko omrežje stisnjene zraka; majhen kompresor, npr. Kaeser M 31, CompAir C20GS
	2-3 m³/min:	srednji kompresor, npr. Kaeser M 57, CompAir C35
	3-5 m³/min:	srednji kompresor, npr. Kaeser M 57, CompAir C35
	5-7 m³/min:	srednji kompresor, npr. Kaeser M 80, CompAir C55
	7-10 m³/min:	velik kompresor, npr. Kaeser M 122, CompAir C105
	> 10 m³/min:	zelo velik kompresor, npr. Kaeser M 250, CompAir C200

## POPOLNO ČIŠČENJE KOSA ZA KOSOM - S KÄRCHERJEVIMI ČISTILNIKI DELOV.

Danes pri čiščenju delov ni več prostora za kompromise. Kärcherjevi čistilniki delov so izdelane zgolj iz visokokakovostnih materialov. Intenzivno čiščenje poteka samo s čistilnimi sredstvi na vodni osnovi brez topil. Maščobe, olja in druga umazanija izginejo brez napora. Z uporabo ustreznih čistilnih sredstev je mogoče komponente za nekaj časa konzervirati.







**1 Čistilnik delov – nepogrešljiv pripomoček v industriji in obrti**

Brez Kärcherjevih čistilnikov delov si industrijske proizvodnje in vzdrževanja ni več mogoče zamisliti. Omogočajo temeljito in nežno čiščenje umazanih komponent, sestavnih delov in orodij pred in po obdelavi, kot so varjenje, vmesna in končna montaža. Uporabiti jih je mogoče tudi v avtomobilskih delavnicah in v servisnih ter vzdrževalnih delavnicah: optimalna rešitev za čiščenje motorjev, ohišij gonil in sestavnih delov strojev. Poleg samodejnih čistilnikov delov nudi Kärcher tudi ročne in biološke čistilnike delov, ki zagotavljajo še boljše rezultate: posebni mikrobi biološko razgradijo umazanijo.

**2 Biološko čiščenje delov – na vodni osnovi**

Uporabljeno čistilno sredstvo je pH nevtravno in dermatološko testirano. Čistilno sredstvo deluje brez topil in je zato še posebej prijazno do okolja. V kombinaciji z mikrobi omogoča nespremenjeno visoko učinkovitost čiščenja. Popolna menjava čistilne tekočine in njeno odstranjevanje nista več potrebna. Z biološkim razgrajevanjem umazanije je teoretično mogoče neomejen rok uporabe čistilnega sredstva. Izparele tekočine ali tekočine, ki nastajajo pri delu, je mogoče dotočiti v rednih intervalih.

**Pomen oznak naprav:**

Model	Premer košare	Nosilnost	Razred naprave	Delovni način
Primer: PC	60	130	T	
PC = Parts Cleaner, čistilnik delov	Premer košare v cm	maks. nosilnost v kg	M2 = ročno, dve mesti T = Top Loader, polnjenje z vrha	Bio = mikrobi

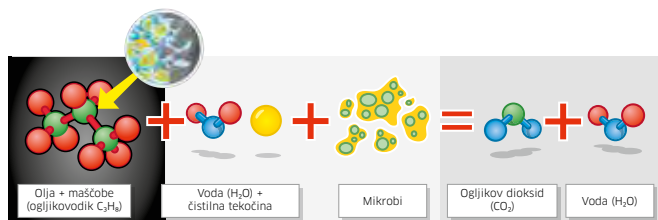

Biološki čistilni postopek pod lupo: organske substance se ob uporabi čistilnih sredstev na vodni osnovi in mikrobov biološko razgradijo v ogljikov dioksid in vodo.

# BIOLOŠKO ČIŠČENJE DELOV



**PC 100 M2 Bio**

## Tehnični podatki

Tlak	bar / MPa	0,3 / 0,03
Pretok	l/h	900
Priključna moč	kW	1
Delovna površina	mm	1041 × 660
Ohišje/ogrodje		HDPE – plastika
Maks. temperatura	°C	40
Nosilnost	kg	100
Prostornina rezervoarja	l	80
Teža	kg	44
Dimenzije (G × Š × V)	mm	952 × 1181 × 1067
Napetost	V	220-240

## Oprema

Čopič (prepojen s čistilnim sredstvom)	■
Pipa za čiščenje	■
Nadzor nivoja vode	■
Kataloška št.	<b>1.626-722.0</b>
Cena	<b>3.400,25</b>

■ Vključeno v obseg dobave. Nezavezujoča priporočena prodajna cena brez DDV.



### 1 Udobno, varno in gospodarno

- Ergonomsko oblikovan delovni prostor. Visokokakovostni, vzdržljivi in trdni materiali zagotovijo dolgo življenjsko dobo.

### 2 Zamenljiva filtrska blazina

- Čista stvar: filtriranje drobnih delcev do 50 µm ob hkratnem sproščanju svežih mikrobov. Kovinska mrežica kot predfilter odstrani majhne delce in grobo umazanijo.

# SAMODEJNO ČIŠČENJE DELOV



PC 60/130 T

## Tehnični podatki

Tlak	bar / MPa	1,5 / 0,15
Pretok	l/h	4500
Priključna moč	kW	5,5
Delovni premer	mm	600
Uporabna višina	mm	310
Ohišje/ogrodje		Nerjavno jeklo (1.4301)
Maks. temperatura	°C	80
Nastavljiv čas čiščenja	min	1-30
Nosilnost	kg	130
Prostornina rezervoarja	l	100
Teža	kg	165
Dimenzije (G × Š × V)	mm	1080 × 1000 × 1250

## Oprema

Števec obratovalnih ur	■
Nerjavna, rotirajoča plošča	■
Koš za majhne dele s pokrovom (nerjavno jeklo)	-
Izločevalnik olja	-
Časovnik za čistilne cikle	■
Nadzor nivoja vode	■
Kataloška št.	1.626-704.0
Cena	10.139,85

■ Vključeno v obseg dobave. Nezavezujoča priporočena prodajna cena brez DDV.



### 1 Samodejni čistilnik delov

- Robusten in kakovosten: popolnoma iz nerjavnega jekla; s tridimenzionalnim sistemom šob za temeljito in popolno čiščenje.

### 2 Čistila

- Ne glede na to, ali je umazanija majhna ali trdovratna: Kärcher vedno zagotovi ustrezno čistilno sredstvo.

## VSE ZA ČISTO VOZILO.

Veste, kaj hočete. Vaš idealni sistem za notranje in zunanje čiščenje osebnih in tovornih vozil vas mora prepričati z gospodarnostjo, dolgo življenjsko dobo in popolnimi rezultati čiščenja. Pri tem pa boste varčevali pri porabi vode in varovali okolje. Izvolite: naše portalne in samopostrežne pralnice. Kot narejene za vas.



### Kazalo - avtopralnice/naprave za recikliranje vode

Portalne avtopralnice	stran	374
Avtopralnice za gospodarska vozila	stran	380
Samopostrežne avtopralnice	stran	384
Kovinsko ogrodje za samopostrežne avtopralnice	stran	389
Samopostrežni sesalniki	stran	391
Zunanje naprave	stran	394
Naprave za recikliranje vode	stran	396
Reciklaža vode za avtopralnice	stran	398
Reciklaža vode za visokotlačne čistilnike	stran	402



**CWB 3 Klean!Star iQ. Večje zmoglosti. Večja ponudba. Večji IQ.**

S portalno pralnico s tremi krtačami CWB 3 Klean!Star iQ pranje vozil postane pravo doživetje. Inovativne in edinstvene funkcije sistema Premium navdušijo celo najzahtevnejše stranke. S širokim razponom različnih oblik - do popolnoma individualizirane različice.

**CWB 3 Klean!Star. Večje zmoglosti. Večja ponudba. Enostavno več.**

Pri portalni pralnici s tremi krtačami CWB 3 Klean!Star pričajo obširne možnosti dodatne opreme in izvrstna zmogljivost pri pranju in sušenju. Privlačna rešitev za skoraj vsako lokacijo, še posebej ko je v ospredju vprašanje stroškov.

# PORTAL S TREMI KRTAČAMI



## Najvišje zahteve. Enostavno jih izpolnimo

Skoraj vedno je možno še bolje. To vedo tudi številne stranke in zato pričakujejo vedno več. Vedno več zmogljivosti, vedno več funkcij in vse kot po meri za posameznikovo vozilo. S portalno pralnico Premium CWB 3 Klean!Star iQ lahko izpolnite vsa ta visoka pričakovanja.



### 1 Na prvi pogled: Kakovost in oblika

- Poleg Kärcherjevega oblikovanja na voljo tudi v 8 drugih barvnih različicah.
- Sprednja vrata so na voljo v 3 različnih oblikovanjih: bodisi z ali brez prikaza stopnje pranja pa tudi popolnoma po želji stranke.

### 2 Višje. Širše. Bolje

- Nenehen trend vedno višjih in daljših vozil.
- Klean!Star iQ tovarniško ponuja večjo širino v višini ogledal in koles.

### 3 Pametno varčevanje in ohranjanje virov

- Čez krtače v 2. krogu teče porabna voda in šele pri splakovanju sveža voda.
- Polna zmogljivost čiščenja pri nizkih stroških obratovanja.

### 4 Inteligentni koncept ogrodja

- Časovno varčna in varna montaža.
- Nizki stroški namestitve.

# MOŽNOSTI KONFIGURIRANJA

Inteligentna sistema za zagon in upravljanje

Več različic barv in oblikovanj, 3 oblikovanja sprednjih vrat in individualne možnosti prilagajanja

3 zmogljive različice sušenja

Visokotlačne različice po meri, npr. premično

Kärcher Fleet

Zelo natančno pranje koles

Zmogljivo pranje spodnje strani

Učinkovite možnosti čiščenja in nege (maks. 8 dozirnih črpalk)

Gospodarno delovanje s sistemi za reciklažo vode

## CWB 3 Klean!Star iQ

### Tehnični podatki

Višina pranja	mm	2900 / 2800 / 2700 / 2600 / 2500 / 2400 / 2300 / 2200 / 2100
Višina naprave z zaščito pred brizganjem strešnih krtač	mm	3730 / 3630 / 3530 / 3430 / 3330 / 3230 / 3130 / 3030 / 2930
Vozna širina v višini ogledal	mm	2450
Priključek za svežo vodo	l/min, bar	80, 4
Električni priključek	Ph / V / Hz	3 / 400 / 50



#### K!Brush iQ

Vsak segment krtač se posamezno prilagodi obliki vsakega vozila – za najboljše rezultate pranja tudi pri najzahtevnejših oblikah. S krtačami CareTouch in K!Back iQ.



#### K!Back iQ

Za optimalno čiščenje zadnjega dela vozila se stranske krtače za vozilom obrnejo za 90°, se ob tem nagnejo za 15° in se popolnoma prilagodijo obliki.



#### K!Planet iQ

Nežno in učinkovito tudi pri najtrdovratnejši umazaniji: pri pranju koles temeljito očisti platišča.



#### K!Dry iQ

Visoko zmogljiv sušilnik strehe z nosilcem šobe, ki se obrne za +/- 135°. Za optimalno sušenje s samo enim obhodom, tudi pri najzahtevnejših oblikah.

# PORTAL S TREMI KRTAČAMI



## Investicija, ki ustreza potrebam

Vse, kar je z vidika tehnične opreme možno, na vsaki lokaciji ni tudi ekonomsko smiselno. Zato vam z našo Klean!Star ponujamo pralnico, ki upošteva oba vidika: ima izvrstno opremo in ekonomsko zelo zanimivo rešitev.



### 1 Višje. Širše. Bolje

- Nenehen trend vedno višjih in daljših vozil.
- Klean!Star tovarniško ponuja več širine v višini ogledal in koles.

### 2 Pametno varčevanje in ohranjanje virov

- Čez krtače v 2. krogu teče porabna voda in šele pri splakovanju sveža voda.
- Polna zmogljivost čiščenja pri nizkih stroških obratovanja.

### 3 Inteligentni koncept ogrodja

- Časovno varčna in varna montaža.
- Nizki stroški namestitve.

### 4 Visokokakovosten skupni nastop

- Poleg Kärcherjevega oblikovanja na voljo v 4 dodatnih barvnih različicah in z 2 različnima oblikama sprednjih vrat.



# MOŽNOSTI KONFIGURIRANJA

Inteligentna sistema za zagon in upravljanje

Več različic barv in oblikovanja ter 2 obliki sprednjih vrat

2 zmogljivi različici sušenja

Različne visokotlačne različice

Kärcher Fleet

Učinkovito čiščenje koles

Zmogljivo pranje spodnje strani

Učinkovite možnosti čiščenja in nege (maks. 6 dozirnih črpalk)

Gospodarno delovanje s sistemi za reciklažo vode

## CWB 3 Klean!Star

### Tehnični podatki

Višina pranja	mm	2900 / 2800 / 2700 / 2600 / 2500 / 2400 / 2300 / 2200 / 2100
Višina naprave z zaščito pred brizganjem strešnih krtač	mm	3730 / 3630 / 3530 / 3430 / 3330 / 3230 / 3130 / 3030 / 2930
Vozna širina v višini ogledal	mm	2450
Priključek za svežo vodo	l/min, bar	80, 4
Električni priključek	Ph / V / Hz	3 / 400 / 50



#### Visok tlak po meri

Ponujamo vam več visokotlačnih rešitev - vi odločate, katere ustrezajo vašemu mestu postavitve in izberete vse do visokotlačne črpalke.



#### Inteligentno zajemanje oblike

Za optimalen zajem oblike se stranske krtače po obhodu nagnejo (15°) oz. blokirajo.

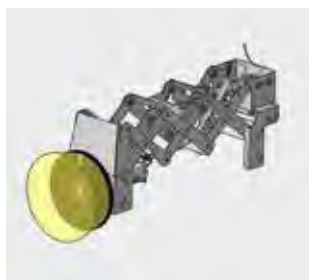

#### Natančno pranje koles

Celo pri vozilih, ki niso sredinsko nameščena ali imajo ozko razdaljo med kolesi, in pri majhnih vozilih linearni pralec koles zanesljivo doseže kolesa.



#### Premični sušilnik strehe

Sušilnik strehe, ki se obrne za +/- 30° natančno sledi obrisom vozila in omogoča še boljše sušenje sprednjega in zadnjega dela.

# PORTAL S TREMI KRTAČAMI



## Kärcherjeve naprave CB 3: prilagodljive, hitre in gospodarne

Hitrost je lahko izjemno prilagodljiva. Varčnost je lahko izjemno hitra. Prilagodljivost pa je lahko hitro tudi varčna. Pri napravah CB 3 se te 3 lastnosti združijo v portalno pralnico, ki ne pušča odprtih nobenih želja. Naprava CB 3 je na voljo tudi kot taktna naprava (naknadni portali v vrsti za sočasno pranje in sušenje dveh vozil).

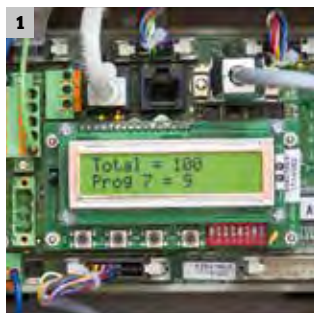

### 1 Krmiljenje, ki je združljivo s sistemom Kärcher Fleet

Inteligentno krmiljenje omogoča priklop naprave CB 3 na Kärcher Fleet, naš sistem za upravljanje s podatki v oblaku, ki vam v realnem času prikazuje vse relevantne podatke sistema.

### 2 Funkcija varčevanja z vodo

Poraba sveže vode na pranje je manjša za približno 60 odstotkov. Prispevek k zaščiti naravnih virov in zniževanju stroškov za upravitelja.

### 3 Visokotlačna črpalka na krovu

Zmogljiv visokotlačni agregat (1300 l/h, 70 bar) je montiran na sistem. S tem ne potrebujete dodatnega prostora za tehniko.

### 4 Tehnika z malo vzdrževanja

Tehnika, ki zahteva malo vzdrževanja, na primer pri tečajih in vodilih, pri stranskem krtačnem modulu pri neposrednih pogonih in pri ploščatih jermenih za premike, bo občutno znižala stroške servisiranja.

# DODATNA OPREMA IN TEHNIČNI PODATKI

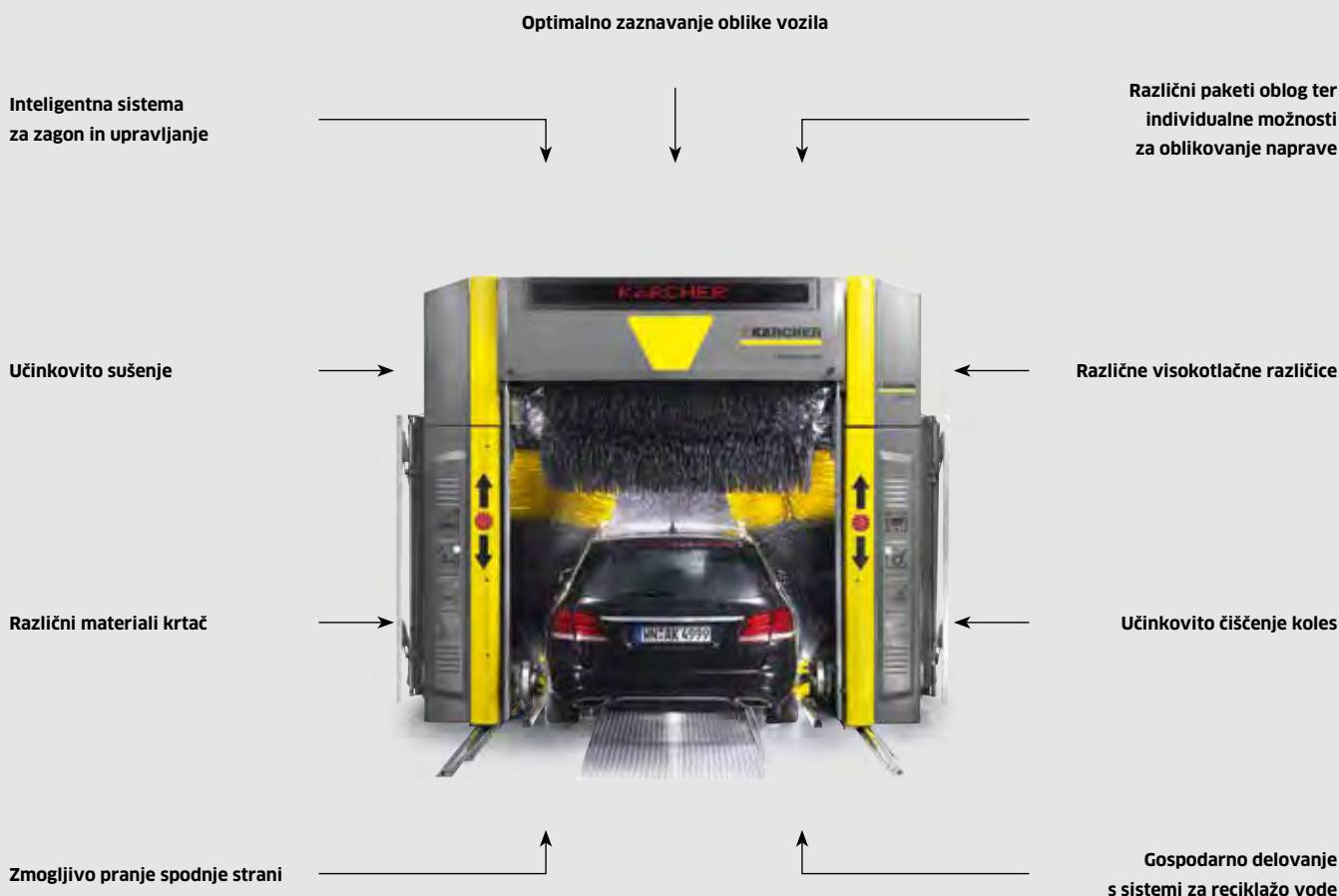

## CB 3

### Tehnični podatki

Višine pranja	mm	2800 / 2500 / 2300
Višina naprave*	mm	3715 / 3415 / 3215
Priključek za svežo vodo	l/min, bar	najmanj 50, 4-6
Nazivna moč**	kW	8 / 16
Električni priključek	Ph / V / Hz	3 / 400 / 50

\* Pri napravah s paketom oblog „Basic“ brez sprednje obloge se višina naprave zmanjša za 65 mm. \*\* S stranskim ventilatorjem oz. brez njega. Tehnični podatki se nanašajo na CB 3, podatki za CB 3 kot taktno napravo se lahko ustrezno razlikujejo od drugih.



### Bleščeča platišča

S peno za platišča VehiclePro RM 802 boste trdovratno umazanijo in zavorni prah odstranili preprosto in nežno do površine. S svetlečimi platišči bodo stranke zadovoljnejše, frekvenca vozil pa večja.



### Nežno krtačenje

Naše učinkovite krtače in detergent za uporabo s krtačami VehiclePro RM 811 zagotavljajo nežno in učinkovito odstranjevanje ostankov umazanije po predpranju.



### Končno poliranje

V kombinaciji s polirno peno VehiclePro RM 837 bo program za končno poliranje poskrbel za viden rezultat in dolgo zaščito laka vozila.



### Popolno sušenje

Izpiranje s sredstvom za boljše sušenje VehiclePro RM 829 in na koncu še sušenje z našimi zmogljivimi sušilniki bo poskrbelo za optimalen končni rezultat.

## PORTAL S TREMI KRTAČAMI



### Naprave Kärcher TB: gospodarne in zanesljive

Hitro, temeljito in učinkovito, prijazno do uporabnika, z malo vzdrževanja in zanesljivo – inovativna in zmogljiva pralnica za tovorna vozila poskrbi za nego različnih vozil pri špedicijah, profesionalnih obratih, avtohišah in mestnih službah.



#### 1 Z malo vzdrževanja

Zaradi preizkušenih jermenskih in neposrednih pogonov postane mazanje sistema stvar preteklosti.

#### 2 Izjemna prilagodljivost

Višina in širina osnovne različice sistema sta prilagodljivi. Tako lahko višino do 300 milimetrov (v korakih po 100 mm) in širino na vsaki strani znižate za do 100 milimetrov. Višina in širina pranja se ustrezno prilagodita.

#### 3 Nemoten potek pranja

Premišljene rešitve zagotavljajo nemoten potek pranja. Patentirane stransko uležajene krtače omogočajo izjemno neomejeno svobodo gibanja v vse smeri, s čimer se prepreči upogibanje gredi. Pritisna moč stranskih krtač se prilagodi individualno na posamezno vozilo, tako da se zagotovi skupaj z natančnim prepoznavanjem oblike optimalen rezultat pranja.

#### 4 Maksimalna prilagodljivost

Inovativno in univerzalno krmiljenje z vodilom Can zagotavlja posebej preprosto in hitro namestitev ter prilagodljivo oblikovanje programov pranja.

## DODATNA OPREMA IN TEHNIČNI PODATKI

Različni programi pranja

Zmogljivo visokotlačno predpranje do 60 bar

Sprednja vrata s pozicijskim semaforjem za preprosto dajanje navodil voznikom

Upravljalno mesto za individualno izbiro programa

Vodilne tirnice iz legiranega jekla ali pocinkano za popolno vodenje portala

Različni materiali krtač za učinkovito pranje s krtačami

Zmogljivo pranje spodnje strani

Svetlobne zavese za prepoznavanje oblike vozila

Gospodarno delovanje s sistemi za reciklažo vode

TB 50

TB 46

TB 42

TB 36

Tehnični podatki		TB 50	TB 46	TB 42	TB 36
Višina pranja	mm	5050	4600	4250	3600
Višina naprave brez zaščite pred brizganjem	mm	5989	5539	5189	4539
Višina naprave z zaščito pred brizganjem	mm	6047	5597	5247	4597
Priključek za svežo vodo	l/min, bar	100, 4-6	100, 4-6	100, 4-6	100, 4-6
Nazivna moč	kW	5,3	5,3	5,3	5,3
Električni priključek	Ph / V / Hz	3 / 400 / 50	3 / 400 / 50	3 / 400 / 50	3 / 400 / 50



### Popolno predpranje

Umazanijo na težko dostopnih mestih dosežete hitro, preprosto in stroškovno učinkovito z ročnim predpranjem.



### Individualna izbira programa

Velik, robusten in pregleden upravljalni pult omogoča individualno izbiro programa za posamezno vrsto vozila.



### Učinkovito krtačenje

Po predpranju se preostala umazanija učinkovito odstrani s pomočjo krtačnega pranja in našim detergentom za uporabo s krtačami VehiclePro RM 811.

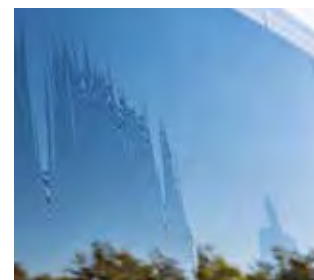

### Optimalno sušenje

Za optimalno sušenje priporočamo sredstvo VehiclePro RM 833 kot dodatno možnost.

# MOBILNA ENOKRTAČNA PRALNICA



## izjemna gospodarnost za majhne vozne parke

Za hitro in preprosto čiščenje vozila pri manjših voznih parkih: mobilne enokrtačne pralnice RBS za ciljno usmerjeno čiščenje sprednjih, zadnjih in stranskih delov avtobusov in drugih dostavnih vozil. Čiščenje poteka s pomočjo vrteče se krtače, ki se vodi po celotnem vozilu.



### 1 Čisto do najmanjšega kota

- Z navpičnim zajemom oblike in zahvaljujoč postavitvi postrani s pomočjo kolesa za nastavitve doseže RBS celo nagnjene površine vozila kar do kota 10°.



### 2 Varčno doziranje

- Dozirna črpalka doda le toliko Kärcherjevega čistilnega sredstva, kot ga naprava za čiščenje potrebuje.



### 3 Preprosta uporaba

- S pomočjo vrtenja krtač lahko upravljavec napravo z varnostnim ročajem za upravljanje pomika naprej, pri čemer mora uporabiti le malo moči.
- Če upravljavec izpusti ročaj, se krtače prenehajo vrteti.



### 4 Enostavno usmerjanje

- Lahka aluminijasta konstrukcija skupaj z 2 kolescema na tirih in 4 vrtljivimi kolesci skrbi za izvrstno manevriranje in stabilnost.
- Zelo odporna na zunanje vplive.
- Obleka v obliki polovice lupine upravljavca zanesljivo ščiti pred brizganjem vode.

		RBS 6014	RBS 6012
<b>Tehnični podatki</b>			
Višina pranja	mm	4205	3645
Višina naprave	mm	4370	3810
Priključek za svežo vodo	l/min / bar	80 / 3-6	80 / 3-6
Priključna moč	kW	1,15	1,15
Napetost	V	400   230   240	400   230   240
Frekvenca	Hz	50	50
Število faz	Ph	3   3   1	3   3   1
Kataloška št.		<b>1.826-405.0   -415.0   -425.0</b>	<b>1.826-205.0   -215.0   -225.0</b>
Cena		<b>pokličite</b>	<b>pokličite</b>

**Oprema**

Dozirna črpalka	3.637-162.0	■ / ■ / ■	■ / ■ / ■
Vodovodna cev/električni kabel	4.440-265.0	□ / □ / □	□ / □ / □
Voziček za cev vklj. z vodovodno cevjo/električnim kablom	2.637-191.0	□ / □ / □	□ / □ / □
Povezovalni element za zgornji dovod energije, ki ga priskrbi lastnik naprave	2.638-100.0	□ / □ / □	□ / □ / □
Visok sklop koles za uporabo na neravnih tleh	2.638-762.0	□ / □ / □	□ / □ / □

■ Vključeno v obseg dobave. □ Možna dodatna oprema. Druge različice in možnosti opreme na povpraševanje.

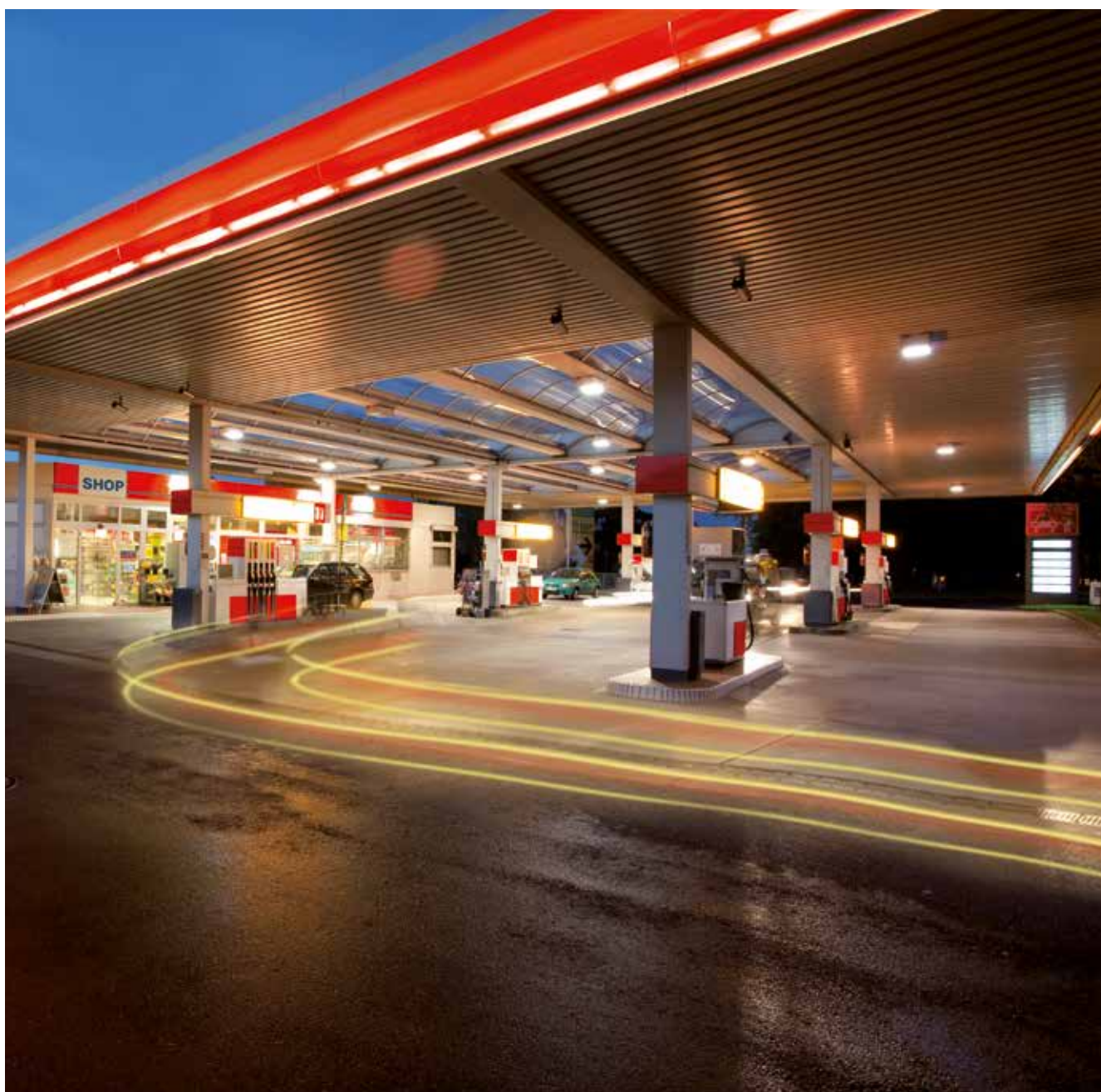

# SAMOPOSTREŽNE PRALNICE ZA VEČ VOZIL



## Kärcherjeve samopostrežne avtopralnice MU: modularno za do 8 pralnih mest

Več prilagodljivosti ni mogoče: Modularna zasnova Kärcherjeve naprave SB MU nudi samopostrežnim pralnim centrom največjo možno raven svobode pri konfiguraciji (med 4 in 8 pralnimi mesti je vse mogoče) ter prilagodljivost na lokalne lastnosti.



### 1 Zanesljiva funkcionalnost

Pnevmatske dozirne črpalke poskrbijo za procesno varnost in zagotavljajo vsakemu pralnemu mestu tudi pri polni zasedenosti nemoten potek dela.

### 2 Vsestranske možnosti programov

Dodatne možnosti, kot je pralni program za nanos polirne pene ali preklopni nanos mokre/suhe pene poskrbijo za še več raznolikosti in povečajo tako privlačnost lokacije.

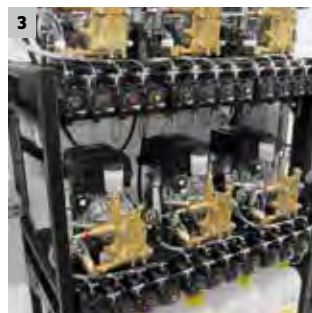

### 3 Preprosta in hitra namestitvev na sami lokaciji

Module črpalke smo pred dobavo temeljito pregledali, stranka pa jih dobi predmontirane na ogrodje.

### 4 Optimalna učinkovitost porabe energije

Črpalke, ki imajo preklopne pole in se hladijo z vodo, uporabljajo svojo izhodno toploto za ogrevanje pralne vode in tako zmanjšajo porabo energije in stroške.





## DODATNA OPREMA IN TEHNIČNI PODATKI

Prilagodljiva, razširjena  
nastavitev programov

Naprava za mehčanje  
vode in osmozo

Pralno orodje za vse potrebe

Optimalna zaščita  
pred zamrzovanjem

Premišljeno shranjevanje  
pralnih pripomočkov

Inteligenten nadzor na daljavo

Tlak črpalke in količina vode  
sta spremenljiva

Individualna oskrba z vodo



### SB MU

#### Tehnični podatki

Število mest za pranje		4-8
Delovni tlak	bar	120 / 100
Zmogljivost črpanja na črpalko	l/h	900 / 500
Temperatura vroče vode	°C	maks. 60
Nazivna moč na črpalko	kW	4,7 / 2,8
Električni priključek	Ph / V / Hz	3 / 400 / 50



#### Različica zbiralnika

Nemudoma primerna za uporabo! Tehniko lahko sestavite v zbiralniku in jo je treba samo še postaviti in priključiti.

#### Komponentna različica

Komponente se dobavijo in postavijo v tehnični sobi na mestu postavitve.

# SAMOPOSTREŽNE PRALNICE ZA VEČ VOZIL

## Kärcherjeve samopostrežne avtopralnice MB: kompaktno za do 4 pralna mesta



Kärcherjeva samopostrežna pralnica MB je primerna za delo z do 4 pralnimi mesti in jo je možno prilagoditi v skladu z željami stranke. Seveda so vsi korozijsko ogroženi deli sistema iz nerjavnega jekla, kar poleg preizkušene in zanesljive tehnike podaljša tako življenjsko dobo kot gospodarnost.



### 1 Zanesljivo doziranje

Pnevmatske dozirne črpalke poskrbijo za procesno varnost in zagotavljajo, da bodo na vsakem pralnem mestu tudi pri polni zasedenosti stranke zadovoljne.



### 2 Zaščita pred vandalizmom in krajo

Na zunanji strani je vidna zgolj kakovostna ključavnica BKS, ki jo po želji brez težav zamenjamo za ključavnico iz vašega sistema zaklepanja.



### 3 Preprosto vzdrževanje

Skozi velika vhodna vrata s snemljivim osrednjim dostopom so posamezni sestavni deli preprosto dostopni – tako boste privarčevali čas pri vzdrževanju, vaš sistem pa je hitro spet pripravljen na uporabo.



### 4 Optimalna učinkovitost porabe energije

Poraba energije in stroški bodo zaradi črpalk, ki imajo preklopne pole in se hladijo z vodo, ostali na nizki ravni, saj se za ogrevanje pralne vode in nizko raven porabe energije stroškov uporablja izhodna toplota črpalk.

# DODATNA OPREMA IN TEHNIČNI PODATKI

Pralno orodje za vse potrebe

Prilagodljiva nastavitve programov

Premišljeno shranjevanje pralnih pripomočkov

Naprava za mehčanje vode in osmozo

Tlak črpalke in količina vode sta spremenljiva

Optimalna zaščita pred zamrzovanjem

Individualna oskrba s toplo vodo

Inteligenten nadzor na daljavo



## SB MB

### Tehnični podatki

Število mest za pranje		2-4
Delovni tlak	bar	120 / 100
Zmogljivost črpanja na črpalko	l/h	900 / 500
Temperatura vroče vode	°C	maks. 60
Nazivna moč na črpalko	kW	4,7 / 2,8
Električni priključek	Ph / V / Hz	3 / 400 / 50

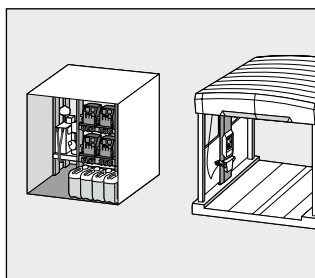

#### Različica Skid

Naprava je vnaprej nameščena na ogrodju in postavljena v strankinem tehničnem prostoru.

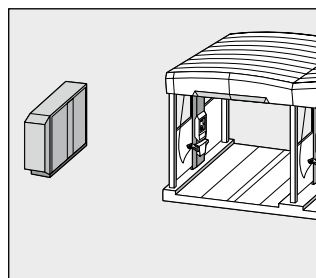

#### Različica Cab

Namestitev zunaj pralnih prostorov. Preprosta izbira programa z daljinskim upravljalnikom.

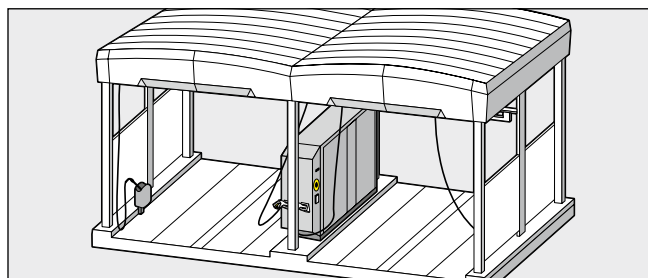

#### Različica s kabinama 1 in 2

Sistema za različico kabine 1 s kombiniranimi pralnimi pripomočki (krtače in visok tlak) in različico kabine 2 z ločenimi pralnimi pripomočki (ločena naprava za krtačenje in visok tlak) sta nameščena med pralnima prostoroma.

# SAMOPOSTREŽNE PRALNICE ZA VEČ VOZIL



## Bolj kompaktno in prožno ne gre

SB M2 trdne konstrukcije je konfiguriran individualno glede na vaše predstave in potrebe ter ne zahteva veliko prostora. Na voljo je v enojni in dvojni različici z inteligentnim držalom za pralne pripomočke za največ dva pralna pripomočka na pralno mesto. Na podlagi izbranih komponent iz našega portfelja izdelkov pametni koncept sledi inovativni zamisli platforme.

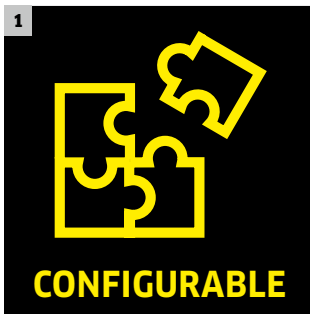

### 1 Nastavljiva naprava

- Nastavitve naprave lahko natančno prilagodite svojim zahtevam.
- Različne rešitve glede na lokacijo.

### 2 Zamisel platforme

- Uporaba obstoječih komponent iz Kärcherjevega portfelja izdelkov.

### 3 Inovativno oblikovanje

- Privlačno, inovativno in ergonomično oblikovanje.

### 4 Inteligentna držala za pralne pripomočke

- Drži do 2 pralna pripomočka na pralno mesto.
- Z varnim shranjevanjem se pralne pripomočke zaščitijo pred poškodbami.

# MOŽNOSTI KONFIGURIRANJA

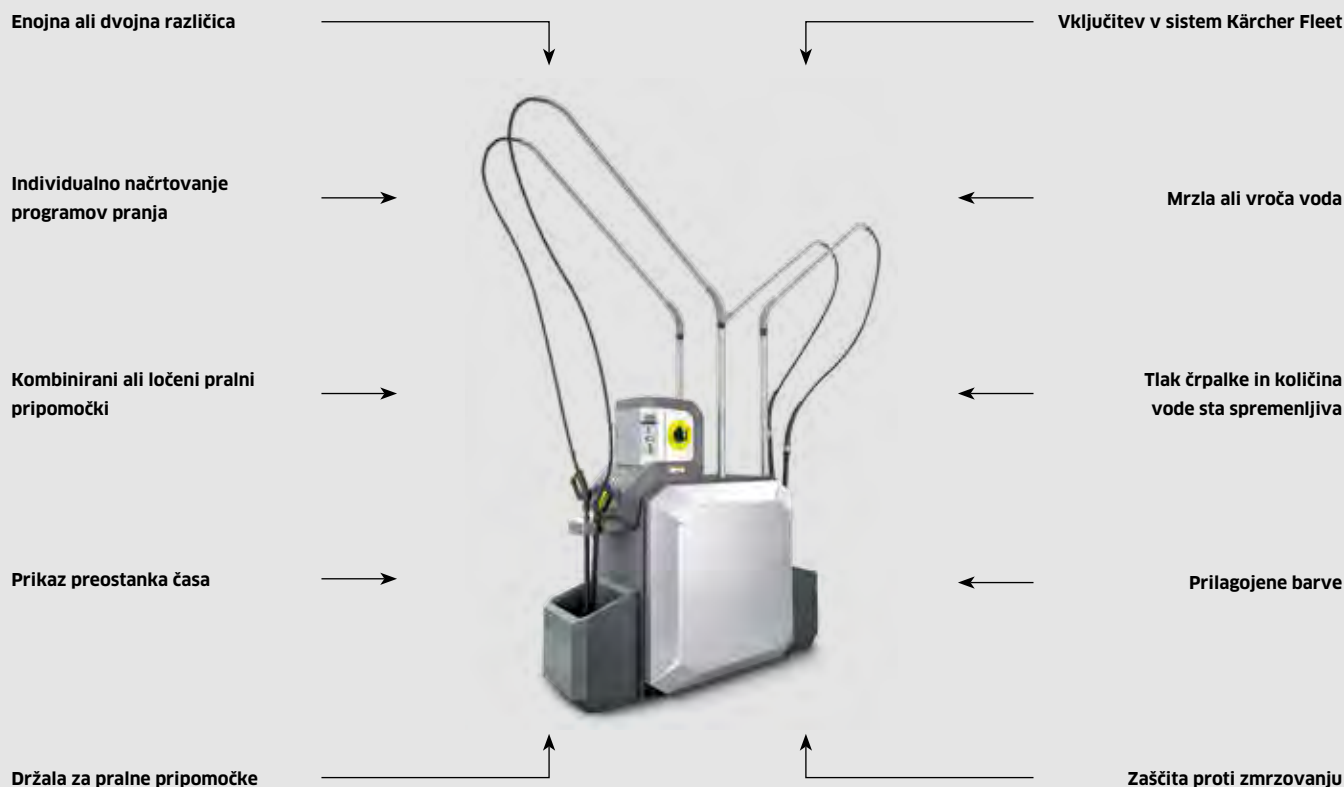

## SB M2

### Tehnični podatki

Število mest za pranje		1-2
Delovni tlak	bar	120 / 100
Zmogljivost črpanja na črpalko	l/h	900 / 500
Delovna temperatura	°C	-20 do +40
Temperatura vroče vode	°C	maks. 40
Električni priključek	Ph / V / Hz	1 / 230 / 50 3 / 400 / 50



#### Enojna ali dvojna različica

Glede na potrebe in razpoložljiv prostor je na voljo kot enojna ali dvojna različica.



#### Pralni pripomočki po želji

Naprava za visok tlak in penasta krtača sta na voljo tako kot kombinirani pralni pripomoček in kot ločena pralna pripomočka.



#### Dodatne možnosti programa

Visokotlačno čiščenje, pranje s peno, izpiranje in voskanje so del standardnega programa. Rahljanje umazanije je na voljo po želji.

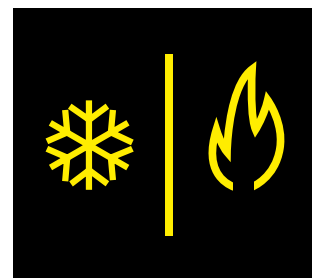

#### Mrzla ali vroča voda

Prosto lahko izbirate med načinom delovanja z mrzlo ali vročo vodo, odvisno od uporabe.

# KOVINSKO OGRODJE



## Kärcherjevo kovinsko ogrodje za samopostrežne avtopralnice: lepo in funkcionalno

Modularna zasnova Kärcherjevega kovinskega ogrodja omogoča strankam prilagojeno opremo pralnega oz. negovalnega centra z 1 do 8 pralnih mest. Kovinsko ogrodje je na voljo v 2 izvedbah: Običajno upravljalec izbere lažjo izvedbo. Težja izvedba je zasnovana za regije s povečano obremenitvijo zaradi vetra in snega.



1



2



3



4

### 1 Različne različice streh

Streha je na voljo kot valovita transparentna streha iz polikarbonata ali kot trapezna streha.

### 2 Različni materiali za ločevalne stene

Ločevalne stene se dobavljajo v izvedbah iz stekla, materiala Trespa® ali ponjave, lahko jih oblikujete po svojih željah.

### 3 Osvetlitev s tehniko LED

Zniža porabo energije v primerjavi z običajnimi halogenskimi svetilkami za 55 odstotkov in podaljša življenjsko dobo svetila za 3 do 5-krat. Poleg tega bo ta premišljen sistem osvetlitve z vgrajenim učinkom dobrega počutja vašim strankam pomagal pri orientaciji.

### 4 Prilagoditev po željah stranke

Kovinsko ogrodje omogoča namestitve posebnega strešnega ogrodja za namestitve reklamnih tabel in nanos vašega logotipa. Prikazan dizajn je ekskluzivno na voljo samo upravljalcem s sistemom Clean Park.

# OSREDNJI SISTEMI ZA ODESAVANJE ZA SAMOPOSTREŽNO DELOVANJE



## Odsesavanje vozila – izjemno preprosto

Osrednji sistem za odsesavanje združuje pogon, filter in krmiljenje v eni kompaktni enoti. Najsodobnejša tehnika nudi izjemen rezultat odsesavanja pri nizkih obratovalnih stroških. Za upravljalca izstopa predvsem dejstvo, da je sistem preprost za uporabo in vzdrževanje, a je obenem izjemno zanesljiv. Preizkušene komponente, ki so primerne za dalj časa trajajoče obratovanje, znižajo pojav motenj na minimum. Za upravljalca to pomeni, da je sistem vedno zanesljiv in prinaša dodatne prihranke in zadovoljstvo strank.



### 1 Optimalna prilagoditev zmogljivosti

- Kompresor s stranskim kanalom z inteligentno regulacijo zagotavlja vedno enakomerno moč sesanja.
- Sodoben pogonski koncept obenem zniža porabo energije na minimum.

### 2 Preprosta za uporabo in obratovanje

- Vstavi kovanec in delo se lahko začne – intuitiven sistem upravljanja in delovanja poskrbi za udobno izkušnjo pri sesanju.
- Namestitev sesalne cevi z zgornje strani nudi dober dostop tudi do težko dostopnih kotičkov vozila.

### 3 Vsestranske možnosti za vgradnjo

- Po želji se lahko osrednje komponente dostavijo z ogradjem ali brez.
- Število sesalnih mest se prilagodi željam stranke, tako da je sistem izjemno prilagodljiv.

### 4 Z malo vzdrževanja

- Zaradi samodejnega čiščenja filtra je sistem preprost za vzdrževanje in omogoča vedno zanesljivo delovanje.
- Obvod poskrbi za dodatni dotok zraka v napeljavi, kar povzroči učinek samodejnega čiščenja.

# SAMOPOSTREŽNI SESALNIKI



## Moč sesanja. Udobno. Individualno

Razviti za najvišje zahteve po sesalni zmogljivosti, priročnosti in oblikovanju se popolnoma prilagodijo vašim individualnim potrebam: S sesalnikom SB VC imate vedno ravno takšno napravo, kot jo na svoji lokaciji potrebujete. Dovršene tehnične podrobnosti vam olajšajo sesanje, hkrati pa skrbijo tudi za brezhibno delovanje in malo napora pri vzdrževanju.

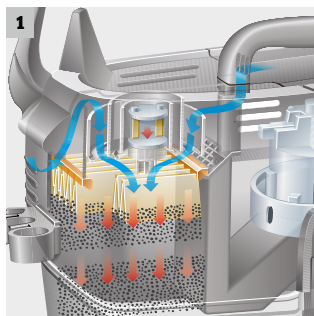

### 1 Tact, patentirano samodejno čiščenje filtra

- Filter se popolnoma samodejno samostojno očisti.
- Sesalna moč nenehno ostaja na visoki ravni.
- Majhni vzdrževalni stroški in dolga življenjska doba filtrov.

### 2 Uvlek cevi s palico iz steklenih vlaken

- Inteligentni koncept zmanjša število neželenih stikov tal in sesalne cevi.
- Ščiti cev in preprečuje vnos umazanije v vozilo.
- Menjava cevi je enostavna.

### 3 Optimizirana, ergonomska sesalna šoba

- Posebna struktura površine na območju oprijema za optimalno rokovanje.
- Najboljši rezultati čiščenja tako na površinah, v prtlačnikih kot tudi pri režah in špranjah, značilnih za notranjost vozila.

### 4 Ergonomska posoda za umazanijo

- Popolna izraba prostornine posode.
- Dolgi intervali praznjenja.
- Enostavno in udobno praznjenje.



# MOŽNOSTI KONFIGURIRANJA



		SB VC 2 Ec	SB VC 1 Ec	SB VC 2	SB VC 1
<b>Tehnični podatki</b>					
Število sesalnih mest		2	1	2	1
Pretok zraka	<b>l/s</b>	2 × 60	60	2 × 74	74
Vakuum	<b>mbar</b>	2 × 244	244	2 × 254	254
Prostornina posode	<b>l</b>	2 × 36	36	2 × 36	36
Nazivna moč	<b>kW</b>	2 × 1,38	1,38	2 × 1,38	1,38
Raven zvočnega tlaka	<b>dB(A)</b>	65	62	63	60
Električni priključek	<b>Ph / V / Hz</b>	1 / 230 / 50 / 60	1 / 230 / 50 / 60	1 / 230 / 50 / 60	1 / 230 / 50 / 60
Dimenzije (D × Š × V)	<b>mm</b>	600 × 1220 × 2200	600 × 850 × 2200	600 × 1220 × 2200	600 × 850 × 2200



## Elektronska naprava za preverjanje žetonov

Z individualnim in enostavnim programiranjem zajamete različne vrste kovancev in žetonov s samo eno napravo za preverjanje žetonov.



## Digitalen prikaz preostanka časa v sekundah

Vaše stranke bodo vedno vedele, koliko časa jim še ostaja – do sekunde natančno.



## Prilagojene barve

Obleka v obliki polovice lupine je na voljo v vseh barvah lestvice RAL – popolnoma v skladu z vašimi željami.



## Turbina Ec z dolgo življenjsko dobo

Brezkrtični motor na enosmerni tok v primerjavi z običajno tehniko prepiča z majhno obrabo in s tem občutno daljšo življenjsko dobo.

## ZUNANJE NAPRAVE



### Čim manjša uporaba, čim večji donos

Čim bolj izkoristite svojo lokacijo ter tako povečajte pogostost prihodov strank in prihodke z našimi vsestranskimi zunanjimi napravami. Zasedejo malo prostora, njihova namestitvev je hitra, njihovo upravljanje pa je izjemno preprosto, zato bodo na najpreprostejši način razširile vašo ponudbo in hkrati povečale zadovoljstvo vaših strank.



#### 1 Air Water Tower AWT

Natančno preverjanje in regulacija tlaka pnevmatik in možnost za polnjenje vode, na primer za pranje vetrobranskega stekla, vse v eni napravi. Po želji je na voljo tudi z vgrajenim sistemom proti zamrzovanju.

#### 2 Air Tower AT

Za natančno preverjanje in regulacijo tlaka pnevmatik – po želji na voljo tudi z vgrajenim sistemom proti zamrzovanju.

#### 3 Perfume Tower PT

Nemudoma nevtralizira neprijetne vonjave, kot je na primer cigaretni dim v vozilu.

#### 4 Mat Cleaner MA

Naprava za čiščenje avtomobilskih preprog brez vode. Na voljo tudi kot različica s površino za odlaganje preprog med pranjem vozila.

		AWT	AWT Fp	AWT-C	AWT-C Fp
<b>Tehnični podatki</b>					
Nazivna moč	kW	0,45	0,45	0,45	0,45
Razred zaščite	IP	44	44	44	44
Električni priključek	Ph / V / Hz	1 / 230 / 50	1 / 230 / 50	1 / 230 / 50	1 / 230 / 50
Dimenzije (D × Š × V)	mm	423 × 423 × 1550	423 × 423 × 1550	423 × 423 × 1550	423 × 423 × 1550

<b>Oprema</b>					
Zaščita proti zmrzovanju		-	■	-	■
Kalibracija*		-	-	■	■
Katalogska št.		<b>1.534-902.0</b>	<b>1.534-903.0</b>	<b>1.534-912.0</b>	<b>1.534-913.0</b>
Cena		pokličite	pokličite	pokličite	pokličite

		AT	AT Fp	AT-C	AT-C Fp
<b>Tehnični podatki</b>					
Nazivna moč	kW	0,45	0,45	0,45	0,45
Razred zaščite	IP	44	44	44	44
Električni priključek	Ph / V / Hz	1 / 230 / 50	1 / 230 / 50	1 / 230 / 50	1 / 230 / 50
Dimenzije (D × Š × V)	mm	423 × 423 × 1550	423 × 423 × 1550	423 × 423 × 1550	423 × 423 × 1550

<b>Oprema</b>					
Zaščita proti zmrzovanju		-	■	-	■
Kalibracija*		-	-	■	■
Katalogska št.		<b>1.534-900.0</b>	<b>1.534-901.0</b>	<b>1.534-910.0</b>	<b>1.534-911.0</b>
Cena		pokličite	pokličite	pokličite	pokličite

		PT	PT Fp
<b>Tehnični podatki</b>			
Nazivna moč	kW	0,30	0,30
Razred zaščite	IP	44	44
Električni priključek	Ph / V / Hz	1 / 230 / 50	1 / 230 / 50
Dimenzije (D × Š × V)	mm	423 × 423 × 1550	423 × 423 × 1550

<b>Oprema</b>			
Zaščita proti zmrzovanju		-	■
Katalogska št.		<b>1.534-908.0</b>	<b>1.534-909.0</b>
Cena		pokličite	pokličite

		MA 80	MA 80 S	MA 80-3	MA 80-3 S
<b>Tehnični podatki</b>					
Nazivna moč	kW	0,40	0,40	0,40	0,40
Razred zaščite	IP	44	44	44	44
Električni priključek	Ph / V / Hz	1 / 230 / 50	1 / 230 / 50	3 / 400 / 50	3 / 400 / 50
Dimenzije (D × Š × V)	mm	1097 × 531 × 1071	1511 × 531 × 1071	1097 × 531 × 1071	1511 × 531 × 1071

<b>Oprema</b>					
Prostor za odlaganje		-	■	-	■
Katalogska št.		<b>1.534-904.0</b>	<b>1.534-905.0</b>	<b>1.534-906.0</b>	<b>1.534-907.0</b>
Cena		pokličite	pokličite	pokličite	pokličite

<b>Dodatna oprema</b>					
Posoda za umazanijo		□	□	□	□
Katalogska št.		<b>4.070-351.0</b>	<b>4.070-351.0</b>	<b>4.070-351.0</b>	<b>4.070-351.0</b>
Cena		pokličite	pokličite	pokličite	pokličite

■ Vključeno v obseg dobave. □ Izbirna dodatna oprema. \* Na podlagi zakonodaje posamezne države preverite, ali potrebujete kalibrirano napravo.

## RECIKLAŽA VODE - OKOLJU PRIJAZNA IN GOSPODARNA

Povratno pridobivanje oz. obdelava odpadne vode, ki nastane pri avtopralnicah in pri visokotlačnem čiščenju je pogosto zakonsko predpisano. Z našimi sistemi za reciklažo vode ne boste zgolj brez težav izpolnili zakonsko predpisane standarde in predpise, temveč boste istočasno občutno znižali porabo in stroške za svežo vodo in čistila. Tako boste privarčevali do 95 odstotkov.





#### WRB Bio

Zahvaljujoč svoji izjemno visoki stopnji reciklaže do 95 odstotkov je ta kompakten sistem primeren za vse avtopralnice v avtohišah, delavnicah, bencinskih črpalkah in čistilnih centrih, kjer se delo izvaja z reciklirano vodo. Sistem je zanesljiv in dobavlja reciklirano vodo najvišje kakovosti, stroški investicije pa so konkurenčni.

Pomen oznak naprav:

Model	Moč pretoka	Oprema
Primer: WRH	1200	Classic
WRP = Water Reclamation Particles (Naprava za zniževanje stopnje delcev)	Moč pretoka v litrih na uro	Classic = preprosta oprema z ročnim povratnim izpiranjem filtra Car Wash = uporaba pri portalnih avtopralnicah
WRH = Water Reclamation Hydrocarbons (Naprava za zniževanje stopnje olja/ogljikovodikov)		
WRB = Water Reclamation Biology (Naprava za zniževanje stopnje biološko razgradljivih snovi)		



Kärcher nudi za uporabo z visokotlačnimi čistilniki primerno rešitev za reciklažo vode. Za to se uporabljajo modularne standardne komponente, ki se združijo v posamezne sisteme, s katerimi se zagotavlja upoštevanje predpisanih mejnih vrednosti in varčevanje z energijo.



Za odstranjanje neraztopljenih trdnih snovi se uporablja hidrociklon ali pešeni filter. Za odstranjanje olja se glede na obremenitev z oljem v praksi uporablja preizkušene postopke kot je obdelava s filtrom z aktivnim ogljem ali kosmičenje/zgoščevanje.



# RECIKLAŽA VODE ZA AVTOPRALNICE



## 85-odstotni prihranek vode. 100-odstotna čistoča

Kärcher nudi s tem sistemom vse za hitro in temeljito čiščenje vozil, od osebnih vozil do tovornih vozil in avtobusov. Z zniževanjem porabe sveže vode za do 85 odstotkov lahko s Kärcherjevimi sistemi za reciklažo vode dosežete izjemne prihranke.

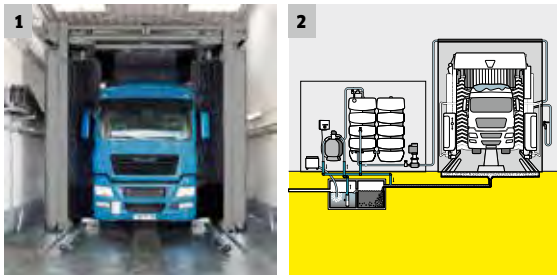

### 1 Rešitev brez kemičnih snovi

- Nizki obratovalni stroški.
- Robusten filtrirni postopek.

### 2 Modularna zasnova

- Rešitve glede na lokacijo in stranko.

#### WRP 16000

#### WRP 8000

- Do 85-odstotni prihranek sveže vode
- Pretok do 16000 l/h
- Preprosta namestitvev

- Do 85-odstotni prihranek sveže vode
- Pretok do 8000 l/h
- Preprosta namestitvev

#### Tehnični podatki

Predelava reciklirane vode	l/h	16000	8000
Napetost	V	230	230
Frekvenca	Hz	50	50
Teža	kg	375	255
Dimenzije (D × Š × V)	mm	760 × 760 × 1300	610 × 610 × 1100
Kataloška št.		<b>1.217-152.0</b>	<b>1.217-151.0</b>
Cena		<b>8.048,95</b>	<b>6.709,15</b>

Nezavezujoča priporočena prodajna cena brez DDV.

# RECIKLAŽA VODE ZA AVTOPRALNICE



## 85-odstotni prihranek vode s hidrociklonom

Sistem za reciklažo vode WRP Car Wash za avtopralnice s hidrociklonom ima moč pretoka do 3000 l/h. Sistem zniža porabo sveže vode za do 85 %.

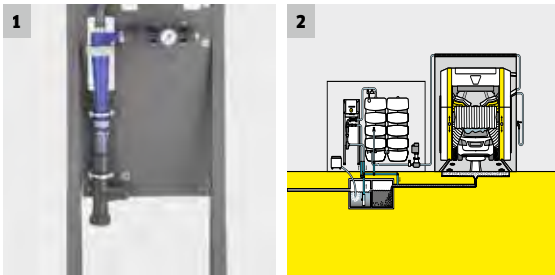

### 1 Fizikalni filter z malo vzdrževanja

- Povratno izpiranje filtra ni potrebno.
- Zamenjava filtrirnega materiala ni potrebna.

### 2 Kompakten sistem

- Ne zahteva veliko prostora.
- Možna je preprosta naknadna vgradnja.

## WRP Car Wash

- Do 85-odstotni prihranek sveže vode
- Zamenjava filtra ni potrebna
- Nizki obratovalni stroški

### Tehnični podatki

Predelava reciklirane vode	l/h	3000
Napetost	V	230
Frekvenca	Hz	50
Teža	kg	40
Dimenzije (D × Š × V)	mm	503 × 240 × 1863
Kataloška št.		<b>1.217-153.0</b>
Cena		pokličite

# BIOLOŠKO ČIŠČENJE ODPADNIH VODA ZA PRANJE VOZIL



## Z WRB Bio boste privarčevali do 95 odstotkov sveže vode

WRB Bio, naš sistem za biološko čiščenje odpadnih voda, za neslljivo očisti odpadno vodo avtopralnic brez uporabe sredstev za kosmičenje in razdruževanje, jo kot kristalno čisto vodo dovaja nazaj v krogotok in tako pripomore k do 95-odstotnem varčevanju sveže vode. Poleg tega prepriča sistem z izjemnim razmerjem med stroški in izkoristkom.



### 1 Izjemno visoka kakovost uporabljene vode

- Kristalno čista, brez motnosti.
- Praktično brez vonja.
- Omogoča prihranek sveže vode do 95 odstotkov.

### 2 Kompaktna oblika

- Primerno tudi za majhne tehnične prostore.
- Kot nadomestek je možna namestitev „starih“ peščenih filtrov.
- Naknadno opremljanje brez zahtevnih kopenskih del.

### 3 Z licenco za obratovanje

- Izvedba s krogotokom v skladu s prilogo 49 nemške uredbe o odpadnih vodah (AbwV).
- Poenostavljen postopek za pridobitev dovoljenja.
- Ločevalnik olja kot korak pri obdelavi ni potreben.

### 4 Biološka predelava odpadne vode

- Razgradnja čistilnih sredstev in pomožnih sredstev pri sušenju.
- Brez uporabe sredstev za kosmičenje in razdruževanje.

#### WRB 4000 Bio

#### WRB 2000 Bio

- konkurenčni stroški investicije
- optimalno za portalne avtopralnice
- nizka stopnja vzdrževanja

- konkurenčni stroški investicije
- optimalno za portalne avtopralnice
- nizka stopnja vzdrževanja

#### Tehnični podatki

		WRB 4000 Bio	WRB 2000 Bio
Predelava reciklirane vode	I/h	4000	2000
Napetost	V	3 × 400	3 × 400
Frekvenca	Hz	50	50
Teža	kg	400	300
Dimenzije (D × Š × V)	mm	900 × 600 × 1800	900 × 600 × 1800
Kataloška št.		<b>pokličite</b>	<b>pokličite</b>
Cena		<b>pokličite</b>	<b>pokličite</b>





AVTOPRALNICE/NAPRAVE  
ZA RECIKLIRANJE VODE

# RECIKLAŽA VODE ZA VISOKOTLAČNE ČISTILNIKE



## Predelava vode brez kemičnih sredstev

Sistemi za reciklažo vode brez kemičnih sredstev WRH 1200 Classic in WRP 1000 Classic oskrbujejo visokotlačni čistilnik nenehno z reciklirano vodo (1000 l/h), ki prihaja iz ročnega čiščenja vozil.



### 1 Rešitev brez kemičnih snovi

- Nizki obratovalni stroški.
- Neposredna oskrba visokotlačnega čistilnika.

### 2 Filter s povratnim izpiranjem

- Učinkovito odstranjevanje delcev > 5 µm.
- Izjemno razmerje med ceno in zmogljivostjo.

#### WRH 1200 Classic

#### WRP 1000 classic

- Za srednjo vsebnost olja: 5-30 mg/l
- Do 85-odstotni prihranek sveže vode
- Pretok do 1200 l/h

- Za odpadno vodo brez olja: < 5 mg/l
- Do 85-odstotni prihranek sveže vode
- Pretok do 1000 l/h

#### Tehnični podatki

Predelava reciklirane vode	l/h	1200	1000
Napetost	V	230	-
Frekvenca	Hz	50	-
Teža	kg	110	45
Dimenzije (D × Š × V)	mm	1000 × 480 × 1600	660 × 450 × 1100
Kataloška št.		<b>1.217-111.0</b>	<b>1.217-108.0</b>
Cena		<b>pokličite</b>	<b>2.293,90</b>

Nezavezujoča priporočena prodajna cena brez DDV.

# RECIKLAŽA VODE ZA VISOKOTLAČNE ČISTILNIKE

## Rešitev pri večji obremenitvi z oljem



Na vseh področjih, kjer pride pri pralnih postopkih z visokotlačnimi čistilniki do večjih obremenitev z oljem, je preizkušen sistem HDR 777 prava rešitev. Kärcherjev sistem HDR 777 pripravi pralno vodo z vsebnostjo olja od 30 do 100 mg/l na tak način, da se lahko ponovno uporabi za vse postopke čiščenja ali pa se lahko z dodatkom posebnih sredstev za kosmičenje odvaja v kanalizacijo.

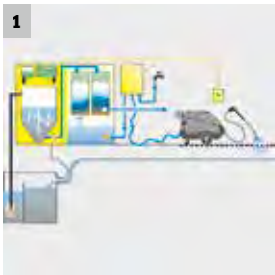

### 1 Samodejno doziranje sredstva za kosmičenje

- Preprosto upravljanje in varno vzdrževanje mejnih vrednosti za ogljikovodike.

### 2 Kemično kosmičenje

- Učinkovito odstranjevanje olja in umazanije.

### HDR 777

### HDR 777-VA

- Za visoko vsebnost olja: 30-100 mg/l
- Do 85-odstotni prihranek sveže vode
- Moč pretoka do 800 l/h

- Za visoko vsebnost olja: 30-100 mg/l
- Do 85-odstotni prihranek sveže vode
- Moč pretoka do 800 l/h

#### Tehnični podatki

		HDR 777	HDR 777-VA
Predelava reciklirane vode	l/h	600 / 800	600 / 800
Napetost	V	230	230
Frekvenca	Hz	50	50
Teža	kg	485	485
Dimenzije (D × Š × V)	mm	1300 × 630 × 1300	1300 × 630 × 1300
Kataloška št.		<b>1.208-100.0</b>	<b>1.208-102.0</b>
Cena		<b>9.359,32</b>	<b>10.561,08</b>

Nezavezujoča priporočena prodajna cena brez DDV.

## REŠITVE ZA ČIŠČENJE NOTRANJOSTI REZERVOARJEV

Transport in logistika sta v povezanem gospodarstvu osrednja naloga. Ves potek mora biti popolnoma usklajen, poleg tega pa morajo biti sredstva za transport na voljo in pripravljena na uporabo. Ne glede na to, kaj se transportira. Čiščenje v skladu z roki oz. po potrebi mora biti učinkovito, hitro in zanesljivo. Čistilne cisterne, vagoni, zabojniki ISO, IBC in posode za večkratno uporabo predstavljajo različne izzive za stroje, dodatno opremo in čistilna sredstva. V Kärcherjevem sistemu s popolnoma prilagojenimi sestavnimi deli najdete optimalno rešitev za vsako čistilno nalogo.

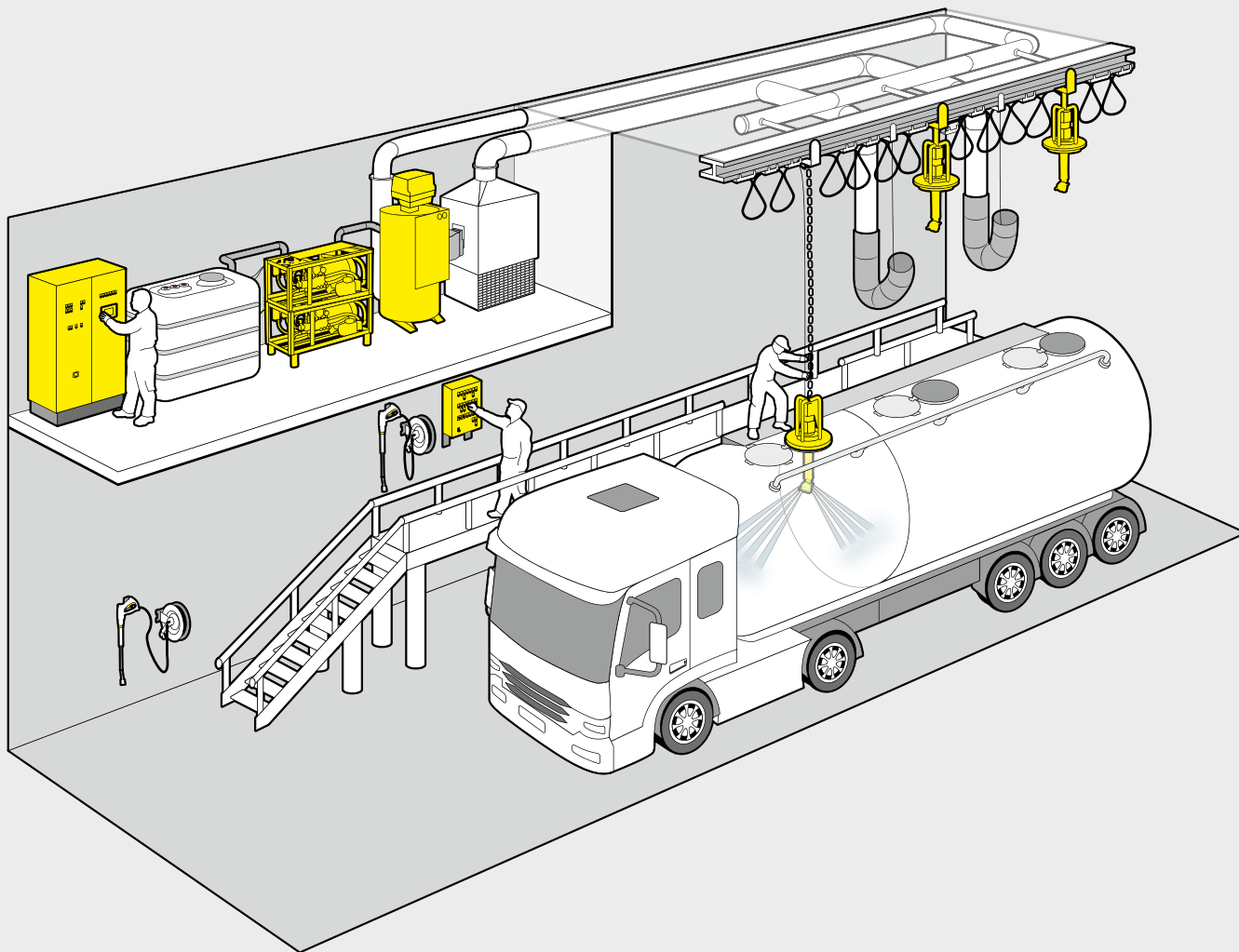

### Kazalo - čiščenje notranjosti rezervoarjev

Čiščenje notranjosti rezervoarjev

stran 406



### 1 Čiščenje rezervoarjev in silosov

- Notranje čiščenje tekočih in trdnih snovi.
- Za uporabo v kombiniranem prevozu železnica-cesta.
- Do 5 komor s prostornino posamezne komore od 9 do 28 m<sup>3</sup>.
- Manjša uporaba energije in kemikalij zahvaljujoč posebni Kärcherjevi programski opremi in inovativni uporabi kemičnih sredstev.

### 2 Čiščenje zabojnikov ISO

- V kombiniranem prevozu ladja-železnica-cesta.
- Zahtevam ustrezno prilagojena Kärcherjeva čistilna postaja s sistemom žerjava na tirnicah.
- Posebni postopki za čiščenje lateksa in umetne smole.

### 3 Čiščenje vagonov s cisternami

- Čiščenje vagonov s cisternami za tekoče/nevarne snovi.
- Lahko se uporablja vzporedno na več tirih.
- Čiščenje železniških vagonov s cisterno, dolgih do 24 metrov.
- Delno ekstremni zunanji pogoji zahtevajo inteligentne postopke za predgrevanje visoko viskoznih snovi.

## PRILAGOJENE REŠITVE NA OSNOVI RAZVITIH LASTNIH MODULOV

Kärcherjeve sistemske rešitve za čiščenje rezervoarjev se uporabljajo na podlagi modularnih sestavnih delov. Pri tem se upoštevajo tako specifični motivi stranke kot posebnosti mesta postavitve. Ena izmed glavnih nalog inženiringa je izbira učinkovitih sestavnih delov, da so stroški energije in obratovanja čim nižji. Pri tem predstavlja veliko prednost, da so bili uporabljeni sestavni deli razviti posebej za čiščenje notranjosti rezervoarjev. Naše dolgoletne izkušnje s čiščenjem notranjosti rezervoarjev se pretapljajo v izdelke, pri katerih so industrijski standardi kakovosti samoumevni. Široka izbira modularnih sestavnih delov domala za vsako uporabo omogoča optimalno rešitev.

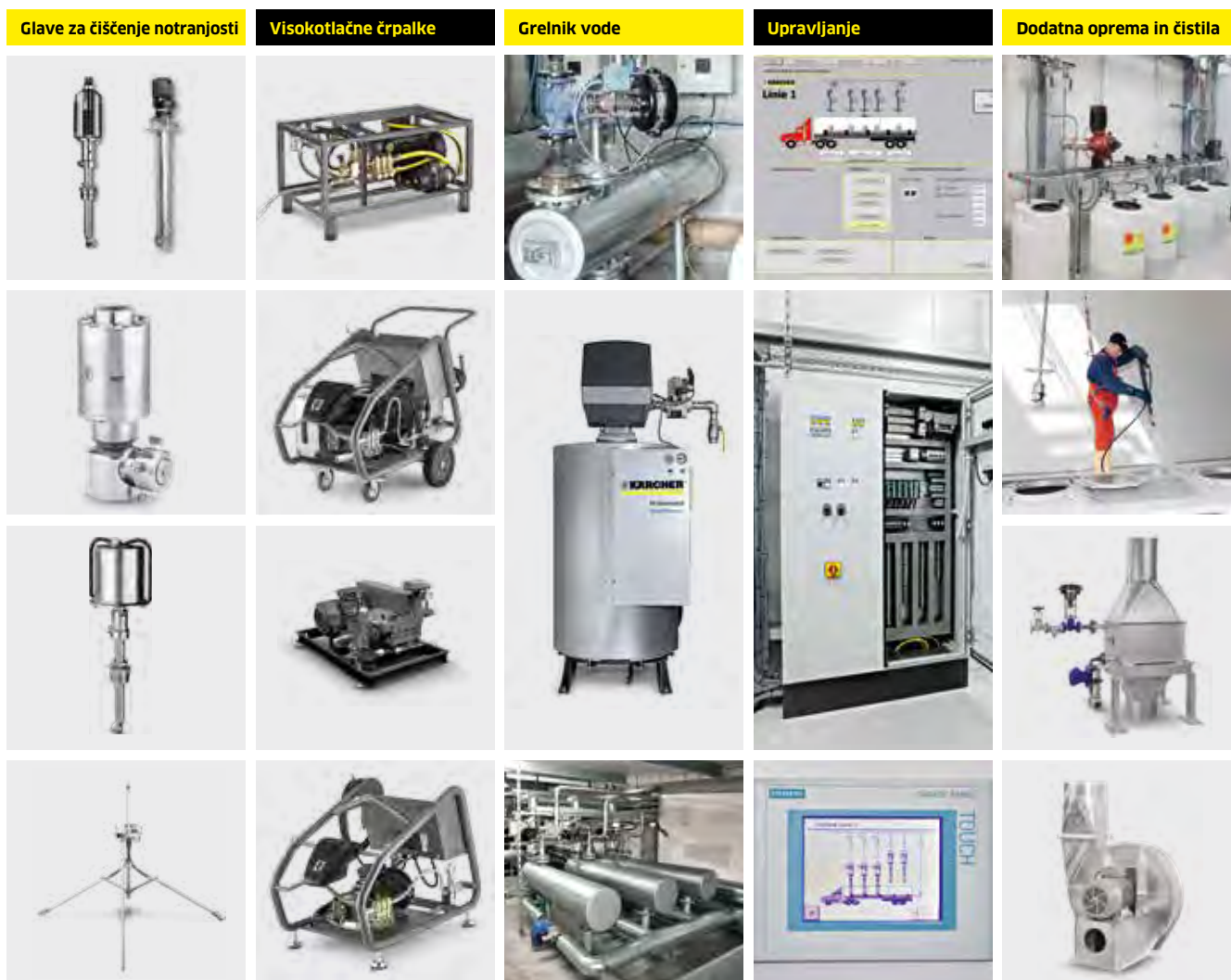

### Upravljanje sistemov, prilagojeno posebnostim stranke



Kärcher ponuja celoten spekter upravljanja sistemov, ki so prilagojeni posebnostim stranke. Ti segajo od majhnih sistemov z enostavnim upravljanjem do velikih sistemov z zapletenimi zahtevami čiščenja vključno z raznovrstnimi možnostmi. Pri tem se v celoti upravlja vsi postopki: začne se s popisom stranke in izbiro programa, nadaljuje s komunikacijo med nadzorno sobo in pralnim območjem, zaključuje pa z zagotavljanjem kakovosti in dokumentiranjem.

- Ročno čiščenje ali samodejna izbira programa in upravljanje prek SPS.
- Vizualni prikaz sestavnih delov med delovanjem.
- Potrjevanje programskih parametrov, kot so tlak, temperatura, pretok in odmerjanje čistilnega sredstva.

# MODULARNA GLAVA ZA ČIŠČENJE NOTRANJOSTI



## Vzdrži vse. Očisti vsak rezervoar

Inovativno glavo za notranje čiščenje iz nerjavnega jekla z lastnim pogonom smo razvili posebej za čiščenje najrazličnejših rezervoarjev, kot so silosi, 20-čveljski zabojniki ali železniški vagoni s cisternami. Ima dovoljenje ATEX, je visoko odporna proti kislinam, lugom, topilom, popolnoma razsoljeni vodi in prosto nastavljiva, kar zadeva pretok, tlak in število vrtljajev.

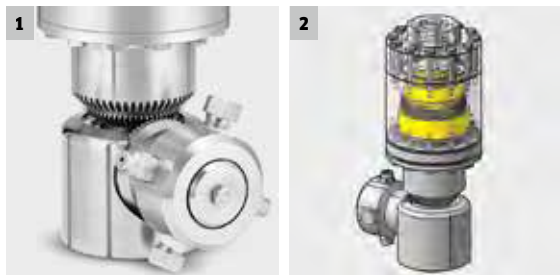

### 1 Konstantno število vrtljajev zahvaljujoč inovativni pogonski turbini

- Za najboljše rezultate čiščenja.
- Oprema šobe po izbiri.

### 2 Lasten pogon s prostorninskim pretokom

- Zunanja oskrba z energijo ni potrebna.

## ICH 80/16 Ps

- Glava za notranje čiščenje iz nerjavnega jekla z dovoljenjem ATEX
- Inovativno gonilo za curek tekočine
- Prosto nastavljiv pretok, tlak in število vrtljajev

### Tehnični podatki

Pretok	l/h	2000-8000
Tlak	bar	60-160
Temperatura	°C	maks. 90
Pogon		Tekočinski curek
Odprtina posode	mm	150
Število vrtljajev	vrt/min	12-30
Teža	kg	10
Šobe	Kos	2 / 4
Kataloška št.		1.509-400.2
Cena		pokličite

## IZBIRA MODULARNIH GLAV ZA ČIŠČENJE NOTRANJOSTI



**HKF 50 P**

- Glava za notranje čiščenje iz nerjavnega jekla z dovoljenjem ATEX
- Nastavljivo število vrtljajev z zračnim pogonom
- Pretok in tlak sta spremenljiva
- Tesnjenje PTFE
- Odporno na kisline, luge in topila



**HKS 100 nadzor hitrosti**

- Glava za notranje čiščenje iz nerjavnega jekla z dovoljenjem ATEX
- Majhna velikost
- Gonilo za curek tekočine
- Nastavljivo število vrtljajev
- Pretok in tlak sta spremenljiva
- Tesnjenje PTFE
- Odporno na kisline, luge in topila



**HKF 200 E**

- Glava za notranje čiščenje iz nerjavnega jekla z dovoljenjem ATEX
- Konstantno število vrtljajev z električnim pogonom
- Pretok in tlak sta spremenljiva
- Tesnjenje PTFE
- Odporno na kisline, luge in topila



**ICH 140/14 Ps F2**

- Glava za notranje čiščenje iz nerjavnega jekla z dovoljenjem ATEX
- Poudarek na pranju železniških vagonov s cisterno
- Gonilo za curek tekočine
- Dovod pare skozi ločeno šobo
- Povečanje dosega z zložljivim mehanizmom
- Primerno za 4- in 8-osne železniške vagonove s cisterno

### Tehnični podatki

<b>Pretok</b>	<b>l/h</b>	maks. 1500	1200-6000	maks. 10000	7200-14000
<b>Tlak</b>	<b>bar</b>	maks. 100	30-100	maks. 200	30-140
<b>Temperatura</b>	<b>°C</b>	maks. 95	maks. 60 (80)	maks. 95	maks. 95
<b>Pnevmatični pogon</b>	<b>bar / l / min</b>	4-7 / 450	-	-	-
<b>Električni pogon</b>	<b>Ph / V / Hz</b>	-	-	3 / 400 / 50	-
<b>Min. odprtina posode</b>	<b>mm</b>	50 / 70	200	180 / 200	500
<b>Število vrtljajev</b>	<b>1/min</b>	10-20	8-40	18,5	10-20
<b>Teža</b>	<b>kg</b>	7	6	35	170
<b>Vrsta zaščite</b>	<b>IP</b>	-	-	65	-
<b>Kataloška št.</b>		<b>3.631-008.0</b>	<b>3.632-030.0</b>	<b>4.631-002.0</b>	<b>2.631-002.0</b>
<b>Cena</b>		<b>5.775,35</b>	<b>4.171,65</b>	<b>pokličite</b>	<b>pokličite</b>

Nezavezujoča priporočena prodajna cena brez DDV

## IZBIRA MODULARNIH INDUSTRIJSKIH ČRPALK



**HDI 30/10**

**HDI 38/12**

**HDI 60/10**

**HDI 60/14**

### Tehnični podatki

<b>Pretok</b>	<b>l/h</b>	maks. 3000	maks. 3800	maks. 6000	maks. 6000
<b>Tlak</b>	<b>bar</b>	maks. 100	maks. 120	maks. 100	maks. 140
<b>Temperatura</b>	<b>°C</b>	maks. 60	maks. 60	maks. 85	maks. 85
<b>Električni pogon</b>	<b>Ph / V / Hz / kW</b>	3 / 400 / 50 / 11	3 / 400 / 50 / 15,5	3 / 400 / 50 / 22	3 / 400 / 50 / 30
<b>Teža</b>	<b>kg</b>	190	220	250	275
<b>Kataloška št.</b>		<b>1.509-002.0</b>	<b>1.509-003.0</b>	<b>1.509-006.0</b>	<b>1.509-007.0</b>
<b>Cena</b>		<b>pokličite</b>	<b>pokličite</b>	<b>pokličite</b>	<b>pokličite</b>



## NADALJNJE KOMPONENTE: GRELNIK VODE



### HWE 4000 Gas modularni eco!efficiency

- Optimalni učinek čiščenja. Zelena temperatura se lahko natančno in enostavno nastavi na +/- 2 °C
- Vsestranske možnosti uporabe s prilagodljivimi količinami pretoka (para ABS, razpršilna cev)
- Dolga življenjska doba visokotlačnih črpalk, saj te zaradi ogrevanja vode s tlakom poganja mrzla voda
- Zaradi kompaktne, stoječe oblike ne zavzame veliko prostora
- Visokokakovostna grelna spirala iz odpornega nerjavnega jekla zagotavlja nizke vzdrževalne stroške

#### Tehnični podatki

Pretok	l/h	1300-8000
Tlak	bar	maks. 160
Toplotna moč	kW	420
Temperatura	°C	maks. 95
Električni pogon	V / Hz / kW	1 × 230 / 50 / 0,75
Teža	kg	550

## NADALJNJE KOMPONENTE: SUŠENJE



### Sušenje z izmenjevalnikom toplote

- Osrednja sušilna enota z ventiliranjem
- Optimalni rezultat sušenja zaradi velike zračne zmogljivosti
- Visokokakovostni materiali in sestavni deli – kot so npr. lamelne cevi z rebri iz pocinkanega jekla, rebraste plošče iz nerjavnega jekla ali aluminija
- Primerno za pogon z vodo, paro ali toplotnim oljem

#### Tehnični podatki

Zračna zmogljivost	m <sup>3</sup> /h	4000
Stiskanje	Pa	3800
Pogon	V / Hz / kW	3 × 400 / 50 / 7,5
Teža	kg	150

## ODGOVORNOST ZA NARAVO, KULTURO IN DRUŽBO

Zavezani smo uspehu. Še toliko bolj to velja v svetu, v katerem ljudje včasih pozabijo drug na drugega. Kot družinsko podjetje želimo prevzeti odgovornost. Ne glede na to, ali gre za SOS otroške vasi, zgodovinske stavbe ali varovanje vodnih virov: z našo tehnologijo čiščenja, strokovnim znanjem in donacijami smo zavezani čistemu okolju in pomagamo ljudem, ki potrebujejo pomoč.



### Kazalo vsebine – Poročilo o trajnostnosti

Upravljanje trajnostnosti	stran 411
1. vidik – odgovornost do narave, kulture in družbe	stran 412
Trajnostnost v številkah	stran 416
2. vidik – odgovornost do verige dobaviteljev in izdelkov	stran 421

Mi prevzamemo odgovornost: za okolje, naše izdelke, verigo dobaviteljev, podjetje, družbo in za naše zaposlene. Na teh šestih področjih delovanja v okviru naše strategije trajnostnega razvoja smo napredovali tudi v letu 2017 – od energetske učinkovitosti do družbenih standardov.

**89%**  
že uresničeno

**VIZIJA 2020**

## KAJ SMO DOSEGLI?

- Iz programa trajnostnega razvoja „Sustainability Excellence“, sprejetega leta 2014, smo v celoti izpolnili osem od skupno 14 splošnih ciljev.
- Okoljski in družbeni standardi so v verigi dobaviteljev dobavni verigi trdno uveljavljeni – Kärcher je ustrezno preveril vse najboljše trgovce in posrednike. „Samo v letu 2017 smo prek spleta ocenili 1671 dobaviteljev. Poleg revizij na kraju samem je to še en pristop, kako vzpostaviti globalne standarde“, pojasnjuje Andreas Mayer, vodja za sisteme upravljanja in trajnostnost.
- Sistem upravljanja z energijo skladno s standardom DIN EN ISO 50001 je bil uspešno uveden v vseh nemških obratih; v letu 2018 ga bomo razširili na lokacije v Italiji in Romuniji.
- Kot je pokazala analiza porabe energije, smo dosegli prihranke v višini več sto tisoč evrov in 4500 megavatnih ur letno, kar ustreza povprečni potrebi celotne občine. Prvi ukrepi, kot je na primer energetska prenova ali prehod na razsvetljavo LED, so že bili sprejeti.

## KAJ JE NOVEGA?

- Analiza Sustainable Development Goals (SDGs) pri Združenih narodih z vidika našega prispevka k uresničevanju teh ciljev. Prišel je čas za konkretno ukrepanje. Izvedli smo globalne ankete pri Kärcher in delavnice na ravni vodenja. Za leto 2019 načrtujemo še anketiranje zunanjih deležnikov.
- Delujemo v novoustanovljeni delovni skupini „Corporate Responsibility“ Nemškega združenja za strojno industrijo (VDMA).
- Uporabljamo programsko opremo za okoljsko upravljanje EcoWebDesk, ki omogoča hitrejšo in kakovostnejšo pridobivanje ključnih podatkov o trajnostnosti na svetovni ravni.
- Od sredine leta 2017 se ukvarjamo z vprašanjem, katere trajnostne teme bodo za nas pomembne po letu 2020, in kako lahko trajnostnost še bolje uveljavimo v podjetju in njegovih procesih.



**Da bi še poudarili svojo zavezanost, smo v začetku leta 2016 podpisali sporazum „Paris Pledge for Action“. S tem smo se zavezali k varovanju podnebja na svetovni ravni, katerega cilj je omejitev globalnega segrevanja na manj kot 2 °C.**

## ZAŠČITA SPOMENIKOV IN ZGODOVINSKIH STAVB

Kärcher je v okviru svojega programa sponzorstva za kulturo od leta 1980 očistil že več kot 140 spomenikov po vsem svetu. Kot proizvajalec čistilnih naprav tesno sodelujemo z lastniki spomenikov, restavradorji in umetnostnimi zgodovinarji ter nenehno razvijamo nove, okolju prijazne postopke za čiščenje spomenikov.

Nad Tevtoburškim gozdom se dviga znamenit **Hermannov spomenik**, ki ga vsako leto občuduje več kot 500.000 obiskovalcev. Toda biološko onesnaževanje in vplivi na okolje so na najvišjem kipu v Nemčiji skozi čas pustili neprivlačne sledi. Jeseni leta 2016 je Kärcherjeva čistilna ekipa z dvigali in visokotlačnimi čistilniki z vročo vodo, nastavljenimi na parno stopnjo za zaščito površin, na najboljši način prispevala k temu, da bo Hermannov spomenik še dolgo mogoče občudovati v vsem sijaju.



Po dveh letih priprav je spomladi 2016 končno napočil čas: Kärcherjevi strokovnjaki za čiščenje so se v okviru svojega prvega projekta čiščenja na Tajvanu odpravili na eno najpomembnejših trdnjav v tej državi. **Trdnjava Anping** v velenestu Tainan, ki je stara 400 let, je bila močno obraščena s škodljivimi algami, glivami in lišaji. Kärcher je škodljivo obrast in umazanijo odstranil brez uporabe kemičnih dodatkov - le z vročo paro in majhnim pritiskom - in tako podaljšal življenjsko dobo te kulturne znamenitosti.



Ena najpomembnejših neogotskih sakralnih zgradb na svetu je cerkev **Votivkriche na Dunaju**. Za sanacijo njenega križnega stolpa so iskali rešitev, ki bi ohranila zaščitno osnovno patino svinčeve prevleke, hkrati pa nežno odstrani škodljivo črno patino. Pri preizkusnem čiščenju so Kärcherjeve naprave za čiščenje s suhim ledom povsem prepričale. In tako smo jih v okviru sponzorstva kulture skupaj s potrebnim suhim ledom dali na voljo industrijskim plezalcem, ki so izvedli čiščenje.

Spomladi leta 2017 je Kärcherjeva ekipa izvedla še en projekt čiščenja, in sicer na znanem **pokopališču Green Wood** v New Yorku. Trije od deloma starodavnih mavzolejev so bili tako močno obraščeni z lišaji, algami in mahom, da so marmornate ploskve pod njimi že kazale prve znake poškodb. Kombinacija visokotlačnih čistilnikov z vročo vodo v parni stopnji in nizkotlačnega čiščenja z delci je prinesla primerno rešitev nežnega čiščenja, ki smo jo iskali.



Največja sferična stavba na svetu je **Ericsson Globe** v Stockholmu. Prireditvena dvorana je ob hitri cesti z veliko prometa, kar je na svetli fasado ob 27 letih pustilo temne sledi. Odlična priložnost za prvo temeljito čiščenje s Kärcherjevimi visokotlačnimi čistilniki z vročo vodo! Med deli, ki so potekala spomladi 2016, smo skrbno preprečili odvajanje ločenih delcev v okoliške reke, ostanke olja pa smo zbrali s filtri in jih pravilno odstranili.

**Riška železniška postaja** je eno najpomembnejših prometnih vozlišč v Moskvi. Kärcher je ob 180. rojstnem dnevu Ruskih železnic očistil fasado sprejemnega poslopja železniške postaje. V dveh tednih smo z mobilnimi, bencinskimi visokotlačnimi čistilniki s hladno vodo povrnili prvotno stanje 4000 m<sup>2</sup> opeke in ometa, ne da bi poškodovali površine.

## ČAS ZA PRIZNANJE

Predstavljajte si, da stopite v svojo pisarno in zagledate prepoln koš za papir. Stranišča so umazana, tla so neposmesana. Mizo v sejni sobi krasijo kavni madeži in okna so umazana. To bi vsekakor pritegnilo vašo pozornost in otežilo vaš delovni dan. Toda dan za dnevno ljudi skrbijo za čistočo in higieno, na javnih mestih, v pisarnah ali bolnišnicah – da je to še kako pomembno za družbo, skorajda pozabljamo. Čas je, da se zahvalimo.



### Kako se je vse skupaj začelo

Iniciativa „Thank your Cleaner Day“ se je začela pred štirimi leti na Novi Zelandiji. Lillian Small, takratna direktorica tamkajšnjega združenja upravljavcev stavb, svoj navdih pojasnjuje takole: „Čistilna industrija je za tiste, ki imajo od nje korist, pogosto nevidna. Tudi naše storitve in čistilno osebje so pogosto premalo cenjeni. Tudi v medijih skorajda ni zasledil pozitivnega poročanja, čeprav upravljavci stavb delujejo na visoki profesionalni ravni in so pomemben del današnje družbe.“ Da bi prispevala k pozitivnemu dojemanju storitev profesionalnega čiščenja, se je Smallov domislila slogana „Thank your Cleaner Day“. Ker je svoj navdih želela poslati v svet, je Lillian Small iskala priznanega partnerja v čistilni industriji – in ga našla v Kärcherju.

Marc Van Ingelgem, vodja področja Global Sales Management, pojasnjuje razloge, zakaj so se v podjetju odločili podpreti iniciativo: „Tu nikakor ne gre za nas, temveč za čistilno osebje in čistilno industrijo. Podjetja in njihovi zaposleni si zaslužijo pozornost, ker trdo delajo. „Thank your Cleaner Day“ je zelo dober koncept, ki ga pri Kärcherju z veseljem podpiramo, saj predstavlja potencial, da spremenimo status quo.“

### Besedica hvala lahko veliko pomeni

Podružnice Kärcher v sodelujočih državah po vsem svetu sodelujejo z združenji upravljavcev stavb ali posameznimi ponudniki, da bi se ti v največji meri pridružili iniciativi „Thank your Cleaner Day“. „Upravljavci stavb se pri svojih strankah na kraju samem na najboljši način trudijo, da bi iniciativa „Thank your Cleaner Day“ zaživela. Ob tej priložnosti v podjetjih, ki so rezervirala čistilno osebje, potekajo manjše in večje oglaševalske akcije, s katerimi se izpostavlja doprinos čistilnega osebja“, proces pojasnjuje Van Ingelgem.

### Iniciativa „Thank your Cleaner Day“ osvaja svet

Doslej je bil odziv po svetu zelo pozitiven. Kris Cannon-Schmitt, vodja trženja za področje Professional pri Kärcherju v ZDA, pripoveduje: „Obrnili smo se na več kot 600 upravljavcev stavb, od katerih smo prejeli številne povratne informacije z izrazi navdušenja. Ko so povedali nekateri naši partnerji, takšne pobude v svoji branži še niso doživeli.“ Podobni so tudi odzivi iz Argentine in Čila, poroča Ivan Villamil, Kärcherjev regionalni direktor trženja za Južno Ameriko: „Predvsem smo prejeli zelo pozitivne povratne informacije od čistilnega osebja, saj jim priznanje „Thank your Cleaner Day“ zelo veliko pomeni.“

Poleg splošnih akcij so bili organizirani tudi različni dogodki za čistilno osebje, kot na primer skupen zajtrk, druženje ob žaru ali pogostitev s pecivom. Iz leta v leto se pridružuje še več podjetij, kar je tudi cilj pobudnice Lillian Small: „Zelo me veseli, da je kampanja na svetovni ravni dosegla odziv, ki si ga zasluži, in da se njena uspešnost še naprej povečuje.“



**Thank your Cleaner Day:  
17. oktobra 2018  
in 16. oktobra 2019**

» Zelo me veseli, da je kampanja na svetovni ravni dosegla odziv, ki si ga zasluži, in da se njena uspešnost še naprej povečuje. «

Lillian Small, pobudnica iniciative „Thank your Cleaner Day“



**KÄRCHER  
JEVA  
TRAJNOST-  
NOST V  
ŠTEVILKAH**

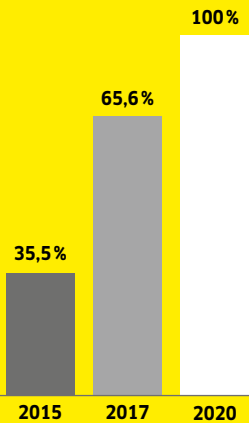

**ENERGIJA****CILJ: -20%\*****VIZIJA 2020****Doseganje ciljev**

V odstotkih ciljne vrednosti

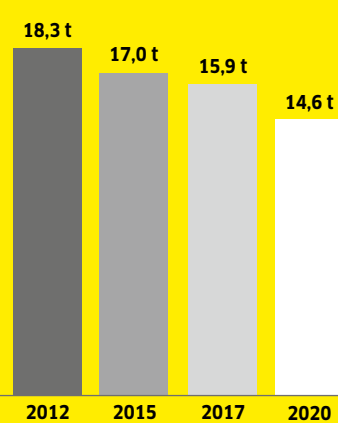
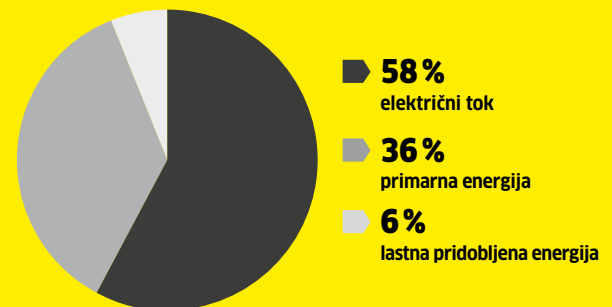
**Emisije CO<sub>2</sub>**Ton CO<sub>2</sub> na 1 milijon evrov prometa**Skupna poraba energije 2017**Prihranek CO<sub>2</sub>:**2751** ton CO<sub>2</sub>\*\*

To ustreza:

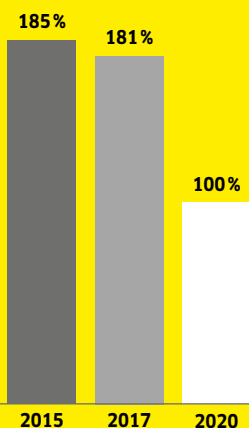
**2807** letalskim letom iz Londona v New York\*\*\*\* V primerjavi z letom 2012 \*\* V obdobju 2016-2017 \*\*\* Emisije CO<sub>2</sub> na let iz Londona (Heathrow) v New York (JFK) na osebo: 0,98 tone**VODA****CILJ: -10%\*****VIZIJA 2020****Doseganje ciljev**

V odstotkih ciljne vrednosti

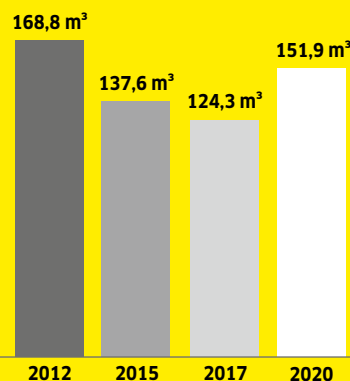
**Poraba vode**

Kubičnih metrov vode na 1 milijon evrov prometa



Prihranek vode:

**33.278** kubičnih metrov vode\*\*

To ustreza:

**237.700** polnjenj kopalne kadi\*\*\*

\* V primerjavi z letom 2012 \*\* V obdobju 2016-2017 \*\*\* Upoštevana je kopalna kad s prostornino 140 litrov

## ODPADKI

### Količina odpadkov

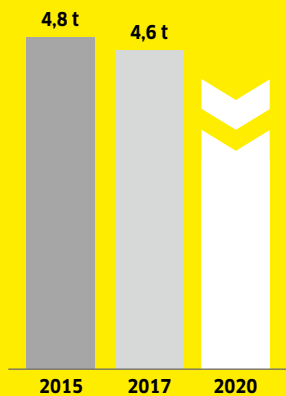

Ton na 1 milijon evrov prometa

### Vrste odpadkov

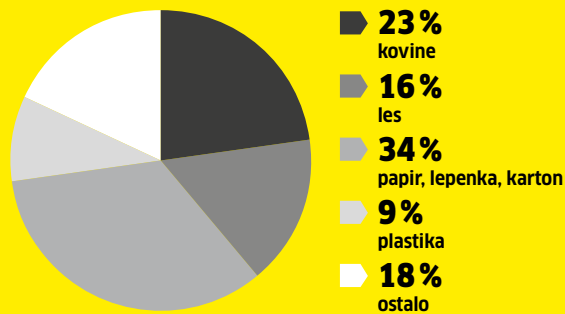

Prihranek pri odpadkih iz plastike:

**35** ton\*



To ustreza:

**1.204.152** plastenk PET



\* V obdobju 2016-2017



### Določitev globalnega okoljskega standarda\*

Cilj: 100 % do leta 2020

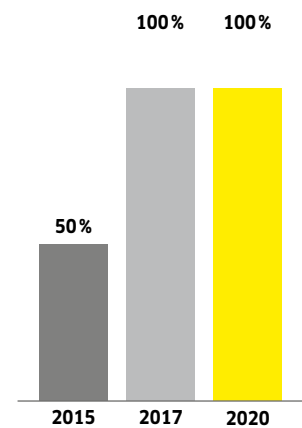

V odstotkih ciljne vrednosti

\* Za službena vozila, stavbe, stroje in proizvodne linije

## ENERGIJSKA UČINKOVITOST IZDELKOV

CILJ: +10%\*

VIZIJA 2020

## Doseganje ciljev

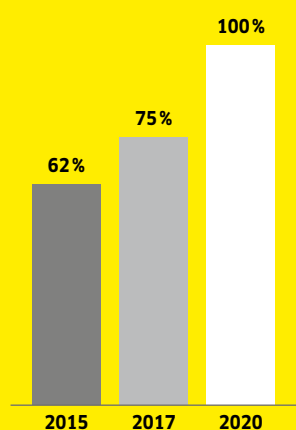

V odstotkih ciljne vrednosti

## Energijska učinkovitost\*\*

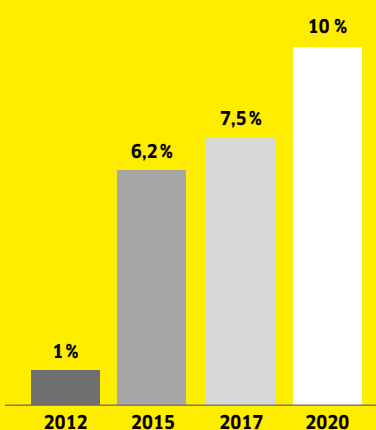

V odstotkih tehtane vrednosti



\* V primerjavi z letom 2010 \*\* Izboljšanje energijske učinkovitosti v odstotkih tehtane vrednosti po deležu prodaje \*\*\* V obdobju 2016-2017

## Prodajna embalaža

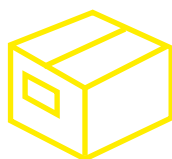
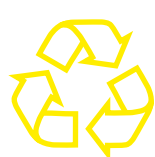
Ø **80%**Delež starega papirja  
v materialu**100%**  
MOŽNOST  
RECIKLIRANJADelež bio- oz. reciklirane  
plastike

Cilj: +400% do leta 2020\*

Ton reciklata na tono plastike

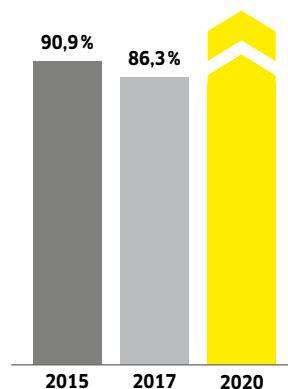

V odstotkih ciljne vrednosti

V letu 2017 se je skupna količina plastike glede na delež bio- ali reciklirane plastike nesorazmerno povečala. To povečanje je treba do leta 2020 ponovno izravnati.

\* V primerjavi z letom 2012

### Trajnostna veriga dobaviteljev: prevozniki in Kärcher centri

Cilj: oceniti 50 odstotkov Kärcher centrov in prevoznikov

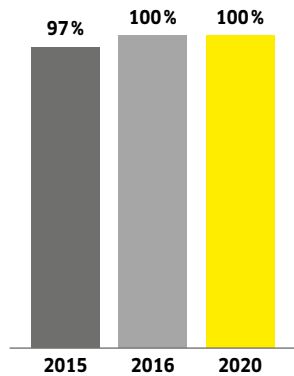

V odstotkih ciljne vrednosti

### Trajnostna veriga dobaviteljev: dobavitelji

Revizije trajnostnosti pri dobaviteljih

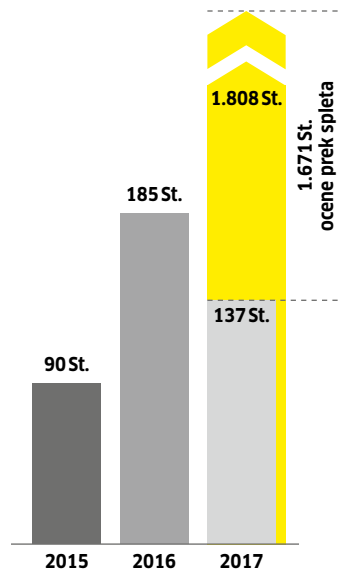

Število izvedenih revizij

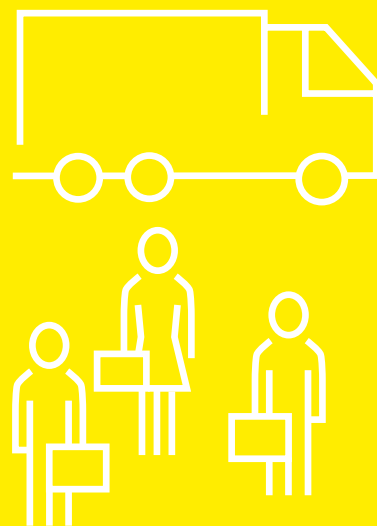

### Zmanjšanje delovnih nesreč

Cilj: < 5 delovnih nesreč na 1 milijon delovnih ur\*

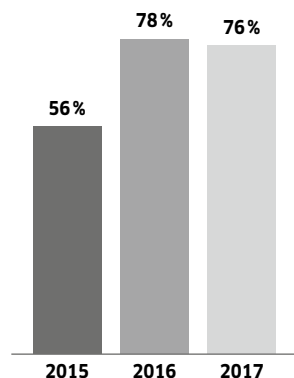

V odstotkih ciljne vrednosti

\* V primerjavi z letom 2012

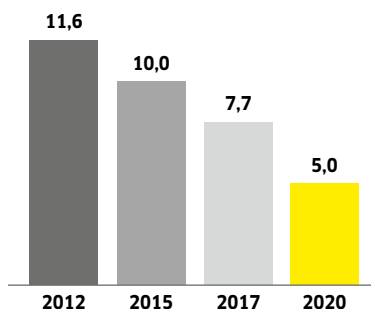

Število delovnih nesreč na milijon delovnih ur

## ODGOVORNOST DO VERIGE DOBAVITELJEV IN IZDELKOV

Naravni viri našega planeta so omejeni. Pri Kärcherju, vključno z dobavitelji, se trudimo, da bi jih ohranili. Redno preverjamo njihove standarde kakovosti ter okoljske in varnostne standarde. Cilj: pri naših inovativnih rešitvah za čiščenje doseči največjo mogočo stopnjo recikliranja; izogibati se uporabi potencialno nevarnih snovi; izključiti otroško delo in nepravilno plačilo za delo – in s tem prepričati tudi najbolj kritične potrošnike.



## POD LUPO CSR

Kärcher Professional: pregled značilnosti trajnostnega razvoja in učinkovitosti



### Visokotlačna pištola EASY!Force

Njen revolucionarni koncept omogoča neutrudljivo, tudi dolgotrajnejše delo. Ergonomska prednost: povratni sunek visokotlačnega curka se izkoristi tako, da se moč, ki jo uporabnik potrebuje za držanje, zmanjša na nič. Potrjeno pri neodvisnem organu: preprečuje obolenja hrbtenice, prstov in ponavljajočih se gibov rok (sindrom RS) zaradi obremenitev.



### Visokotlačni čistilniki z vročo vodo

Prejeli smo potrdilo združenja EUnited Cleaning. Kärcher je prvi proizvajalec čistilnih naprav na svetu, ki je prejel takšno potrdilo.



### Mokro-suhi sesalniki

Pri naših sesalnikih za suho/mokro sesanje s samodejnim čiščenjem filtra (Tact) se velika sesalna moč ohrani tudi pri večjih količinah drobnega prahu. Učinkovito sesanje zmanjšuje obremenitve z drobnim prahom pri delu in varuje zdravje.



### Parni sesalniki

Naši parni sesalniki delujejo brez kemičnih čistil in so posebno gospodarni ter higienični: dokazano odstranijo 99,999 odstotkov bakterij.\* Poleg tega stopnja eco!efficiency omogoča tiho in energijsko varčno delovanje.



### Sesalniki za suho sesanje

Vsi Kärcherjevi sesalniki za suho sesanje delujejo z največ 850 W moči. Modeli eco!efficiency so še bolj varčni: prihranijo 40 odstotkov energije, obenem pa imajo odlično zmogljivost čiščenja.



### Akumulatorski sesalnik

Naši zmogljivi akumulatorski sesalniki delujejo v stopnji eco!efficiency, ki zmanjša potrebo po energiji. To podaljša čas delovanja in zmanjša hrup.



### Avtopralnice

Pri portalni avtopralnici CWB 3 je varčevanje z vodo samoumevno. Zahvaljujoč standardni funkciji za varčevanje z vodo se pri pranju enega vozila porabi le 20 litrov sveže vode. To prispeva k varovanju naravnih virov in zmanjšuje obratovalne stroške.



### Reciklaža vode

Pri biološkem sistemu za reciklažo vode WRB Bio za portalne avtopralnice za osebna vozila, poteka ponovna priprava vode s pomočjo mikroorganizmov. Zelo pomembni prednosti: do 98-odstoten prihranek sveže vode in sorazmerno nizki stroški investicije.



### Čiščenje zraka

Naša modela AF 100 in AFG 100 skrbita za čist in svež zrak v zaprtih prostorih. Učinkovito prispevata k zmanjšanju pritožb in težav zaradi drobnega prahu, mikrobov in podobnih onesnaževal.

\* Po prEN 16615, tla iz PVC-ja, naprava: SGV (talna šoba, 30 cm/s, 1. para, 2. parno sesanje, stopnja 3), testna bakterija: Enterococcus hirae ATCC 10541



#### Polirno-sesalni stroji

Naši kompaktni potisni modeli B 40 W, B 60 W in B 80 W so prejeli potrdilo združenja EUnited Cleaning za visoko učinkovitost čiščenja ter majhno porabo vode in energije. V načinu eco!efficiency porabijo 30 odstotkov manj električne energije in 40 odstotkov manj vode.

#### Industrijski sesalniki

Visokoučinkoviti motorji IE2 našega srednjega in super razreda IVR pri primerljivi nazivni moči zagotovijo večjo sesalno moč kot običajni motorji. To občutno zmanjša porabo energije naprav, ki so zasnovane za vsakodnevno, stalno uporabo.



#### Priprava vode

Naša kompaktna naprava za pripravo vode WPC 100 RO pripravlja neoporečno pitno vodo s postopkom obratne osmoze. Naravni postopek brez kemičnih dodatkov je okolju najbolj prijazen in učinkovit postopek za pripravo vode. Med uporabo proizvede za približno 70 odstotkov manj odpadne vode kot druge primerljive naprave.



#### Čistila

Naša čistila za preproge CarpetPro ne vsebujejo fosfatov in ne ogrožajo zdravja. Številna čistila za pranje vozil temeljijo na recepturah s preprostim ločevanjem snovi - za hitro in popolno ločevanje v izločevalniku olja. Vsa naša čistila za industrijske dele so brez nitrilotriacetata in brez topil.



#### Stroji za pometanje

Za zmanjšanje zdravstvenih tveganj je treba v največji mogoči meri preprečiti prašenje. Za uporabo na prostem smo sistem za pršenje vode, ki se namesti nad stranskima krtačama in vlaži prah. Za delo s čim manj prašenja, predvsem v zaprtih prostorih, so na voljo prilagodljiva se pokrivala iz lanene tkanine s prevleko iz PVC-ja.

#### Visokotlačni čistilniki s hladno vodo

V srednjem razredu uporabljamo nove 3-batne aksialne črpalke z občutno zmanjšanimi izgubami pretoka in tlaka. S tem se zmanjšajo potrebe po energiji, obenem pa se učinkovitost čiščenja izboljša za približno 20 odstotkov.

#### Komunalna tehnika

Naši komunalni stroji za pometanje in nosilci naprav so prejeli nagrado „Akcije Zdrav hrbet“ za svojo ergonomijo. Posebnih pohval sta bila deležna ergonomsko oblikovana voznikova kabina in koncept hitre menjave prigradnih naprav brez zamudnega ročnega vrtenja, potiskanja ali nastavljanja. Komunalni stroj za pometanje MIC 42 je prva naprava v svojem razredu, ki izpolnjuje najstrožji emisijski standard STAGE V in je primerna za območja z okoljskimi omejitvami v mestih.

#### Avtomati za vodo

Naši avtomati za vodo WPD pripravljajo vodo v najvišji kakovosti. Z edinstvenim konceptom filtracije in higijene delujejo izredno varčno. Premikanje in transport potekata bistveno lažje kot pri uporabi galon ali plastenk.









# POVSOD ZAŽELENA: MOČ ORIGINALA.

Pri Kärcherju nenehno stremimo k temu, da vam omogočimo boljši izkoristek časa. Pa naj gre za vaš dovoz ali pa večje projekte - pri nas šteje zgolj vrhunska zmogljivost na vsakem centimetru.



S temi visokimi zahtevami za naše rešitve čiščenja in storitve spreminjamo vsakdanje življenje naših kupcev. In naredimo marsikaj, česar drugi ne. Ker se z največjim veseljem uspešno lotevamo tudi največjih izzivov, v okviru našega programa za sponzoriranje kulture že več kot 30 let čistimo zgodovinske spomenike in stavbe. Ne ustavimo se pred nobenim izzivom, pa naj gre za kolonade na Trgu svetega Petra v Rimu, več kot 3.300 let staro Memnonovo koloso v Egiptu ali predsedniške glave na gori Rushmore.

Naša naloga je, da poskrbimo za čistočo. In obenem damo svoj prispevek k ohranitvi vrednosti za ljudi. Po vsem svetu.



## Z veseljem vam svetujemo:

Kärcher d.o.o.  
Letališka cesta 29d  
1000 Ljubljana

t. +386 8201 5590

[info@kaercher.si](mailto:info@kaercher.si)  
[www.kaercher.si](http://www.kaercher.si)